

# LAKÁS- BIZTOSÍTÁS

➤ ÖN A BIZALMÁT ADJA,  
MI AZ OTTHONA  
BIZTONSÁGÁT

Bizalomból biztosság



**Groupama**

Biztosító

Az OTP Csoport partnere

## Tartalomjegyzék

Ügyfélértékelő a Groupama Biztosító Zrt. GB524 jelű Groupama Lakásbiztosításához	5
GB524 jelű Groupama Lakásbiztosítás	13
<b>I. Általános feltételek</b>	<b>13</b>
1. A szerződés alanyai	13
1.A. Szerződő	13
1.B. Biztosított	13
1.C. Fogasztó	13
1.D. Vállalkozás	13
2. A biztosítási szerződés létrejötte	13
3. A biztosítási szerződés hatálybalépése, a kockázatviselés kezdete	13
4. A biztosítási szerződés tartama, a biztosítási évforduló és a biztosítási időszak	14
4.A. A biztosítási szerződés tartama	14
4.B. A biztosítási évforduló	14
4.C. A biztosítási időszak	14
5. A biztosítási szerződés módosítása	14
6. A biztosítási kockázat jelentős növekedése	14
7. A biztosítási szerződés megszűnésének esetei	14
7.A. Érdekmúlás, lehetetlenülés	14
7.B. Évfordulóra történő felmondás	14
7.C. Díjnémfizetés	14
7.D. Biztosítási esemény bekövetkezése miatti megszűnés	14
7.E. Egyéb esetek	14
8. A biztosítási díj, díjfizetés szabályai	15
9. A biztosítási összeg, alulbiztosítottság	15
10. Az értékkövetés szabályai	16
11. Önrészesedés	16
12. A szerződő felek speciális kötelezettségei	16
12.A. Szerződő, biztosított kötelezettségei	16
a. Tájékoztatási kötelezettség	16
b. Közlési és változásbejelentési kötelezettség	16
c. Kármegelőzési, kárenyhítési kötelezettség	16
d. Kárbejelentési kötelezettség	17
e. Kárbejelentéshez szükséges dokumentumok	17
f. Díjfizetési kötelezettség	18
12.B. Biztosító kötelezettségei	18
a. Tájékoztatási kötelezettség	18
b. Szolgáltatási kötelezettség	18
13. Mentésülés	18
14. Általános kizárások	18
15. Egyéb rendelkezések	18
15.A. Megtérítési igény	18
15.B. Elévülés	18
15.C. Eltérés a szokásos szerződési gyakorlattól	18
15.D. A biztosító legfontosabb adatai	19
<b>II. Különös biztosítási feltételek – Épület és ingóságbiztosítás</b>	<b>20</b>
1. Biztosított	20
2. Területi hatály	20
3. Biztosítható vagyontárgyak köre	20
3.A. Épület vagyonsorozat	20
a. Épületek, lakások biztosított vagyontárgyai	20
b. Lakásbérlemény biztosított vagyontárgyai	20
3.B. Ingóság vagyonsorozat	21
a. Értéktárgyak, különleges ingóságok vagyonsorozat	21
b. Általános háztartási ingóságok vagyonsorozat	21
c. Egyéb biztosított vagyontárgyak	21
4. Biztosítási összeg meghatározása vagyonsorozatanként	21
4.A. Épületek, lakások, lakásbérlemények biztosítása esetén	21
4.B. Ingóságok biztosítása esetén	21
5. Biztosítási események	21
5.A. Tűz	21
5.B. Robbanás és robbantás	21
5.C. Villámcsapás	22
5.D. Villámcsapás másodlagos hatása	22

5.E. Vihar .....	22
5.F. Felhőszakadás .....	22
5.G. Jégverés .....	22
5.H. Hónyomás .....	22
5.I. Árvíz .....	22
5.J. Földrengés .....	23
5.K. Földcsuszamlás .....	23
5.L. Kő- és földomlás .....	23
5.M. Ismeretlen építmény, ismeretlen üreg beomlása .....	23
5.N. Idegen jármű ütközése (légi jármű ütközése is) .....	23
5.O. Idegen tárgy rádőlése .....	23
5.P. Betöréses lopás, rongálás .....	23
5.Q. Rablás .....	23
5.R. Vízkár .....	24
5.S. Üvegtörés .....	24
5.T. Egyéb .....	24
a. Tűzkár nélküli füst- és koromszennyezés .....	24
b. Besurranás .....	24
c. Épülettartozékok lopása .....	24
d. Munkanélküliség vagy hosszan tartó betegállomány idején díjvisszatérítés .....	24
e. Épületek rongálással, vandalizmussal okozott kárai .....	26
f. Ellopott, elveszett okmányok, bankkártya pótlása .....	26
g. Szolgáltatáskimaradásból származó károk .....	27
h. A lakóépületek rejtett hibáiból származó károk .....	27
i. Házi kedvencek balesete, betegsége .....	27
j. „Garancia-24” gyors szervíz-szolgáltatás .....	29
k. Ellopott, elveszett kulcs pótlása .....	30
l. Háztartási gépek, elektromos berendezések géptörése .....	30
6. A biztosító szolgáltatása .....	30
6.A. Szolgáltatásra jogosultak köre .....	30
6.B. A térítési összeg meghatározásának alapelvei .....	31
a. Épület, lakás, lakásbérlemény biztosítása esetén .....	31
b. Ingóságok biztosítása esetén .....	31
6.C. Költségtérítések .....	31
a. Épület, lakás, lakásbérlemény biztosítása esetén .....	31
b. Ingóságok biztosítása esetén .....	31
6.D. A szolgáltatás különös szabályai .....	31
<b>III. Kiegészítő felelősségbiztosítás különös feltételei .....</b>	<b>32</b>
1. Biztosított .....	32
2. Területi és időbeli hatály .....	32
3. A biztosítás megszűnése .....	32
4. A biztosítás díja .....	32
5. Biztosítási összeg .....	32
6. Biztosítási események .....	32
7. A biztosító szolgáltatása .....	32
7.A. A biztosító mentesülése .....	32
7.B. A biztosító szolgáltatásai a biztosítási esemény bekövetkezése esetén .....	33
7.C. A kárrendezés szabályai .....	33
7.D. A biztosítással nem fedezett események és károk, kizárások és korlátozások .....	34
7.E. Felelősségbiztosításhoz kapcsolódó jogvédelemi szolgáltatás .....	34
<b>IV. Kiegészítő balesetbiztosítás különös feltételei .....</b>	<b>36</b>
1. Biztosított, kedvezményezett .....	36
2. Területi és időbeli hatály .....	36
3. A biztosítás megszűnése .....	36
4. A biztosított, kedvezményezett kötelezettségei .....	36
5. A biztosítás díja .....	36
6. Biztosítási összeg .....	36
7. Biztosítási esemény .....	36
8. A biztosító mentesülése .....	36
9. Kizárt kockázatok .....	36
10. A biztosító szolgáltatása .....	37
10.A. Rokkantsági fok megállapítása .....	37
10.B. A biztosító teljesítése .....	38
10.C. Fogalmak .....	38

V. További kiegészítő biztosítások különös feltételei .....	40
1. Különleges üvegek biztosítása .....	40
1.A. Biztosítási esemény .....	40
1.B. Biztosítási összeg .....	40
1.C. A biztosító szolgáltatása .....	40
2. Épület felújításának, bővítésének biztosítása .....	40
2.A. Biztosított vagyontárgyak .....	40
2.B. Biztosítási esemény .....	40
2.C. Biztosítási összeg .....	40
2.D. A biztosító szolgáltatása .....	40
3. Garázsban tartott járművek biztosítása .....	40
3.A. Biztosított vagyontárgyak .....	40
3.B. Biztosítási összeg .....	40
3.C. Biztosítási esemény .....	40
3.D. Kizárások .....	40
3.E. A biztosító szolgáltatása .....	41
4. Kerékpár, moped, quad, kerekesszék casco biztosítása .....	41
4.A. Biztosított vagyontárgyak .....	41
4.B. Biztosítási összeg .....	41
4.C. Biztosítási esemény .....	41
4.D. Kizárások .....	41
4.E. A biztosító szolgáltatása .....	42
5. Háztartási gépek, elektromos eszközök kiterjesztett garancia biztosítása .....	42
5.A. Biztosított vagyontárgyak .....	42
5.B. Biztosítási összeg, a biztosítási szolgáltatás felső határa .....	42
5.C. Biztosítási esemény .....	42
5.D. A biztosító szolgáltatása .....	43
6. Szabadban tartott kerti bútorok és kerti gyermekjátékok, lábon álló növények biztosítása .....	43
6.A. Biztosított vagyontárgyak .....	43
6.B. Biztosítási esemény .....	44
6.C. A biztosító szolgáltatása .....	44
7. Siremlék, kripta biztosítása .....	44
7.A. Kockázatviselési hely .....	44
7.B. Biztosított vagyontárgyak .....	44
7.C. Biztosítási esemény .....	44
7.D. A biztosító szolgáltatása .....	44
8. Temetés biztosítás .....	44
8.A. Biztosított .....	44
8.B. Kedvezményezett .....	44
8.C. Biztosítási összeg .....	44
8.D. Biztosítási esemény .....	44
8.E. Kizárt kockázatok .....	44
8.F. A biztosító szolgáltatása .....	45
9. GB191 jelű Élet- és balesetbiztosítás .....	45
9.A. Biztosított, kedvezményezett .....	45
9.B. Területi és időbeli hatály .....	46
9.C. A biztosítás megszűnése .....	46
9.D. A felek jogai és kötelezettségei .....	46
9.E. A biztosítás díja .....	46
9.F. Biztosítási összeg .....	46
9.G. Biztosítási esemény .....	46
9.H. A biztosító mentesülése .....	46
9.I. Kizárt kockázatok .....	46
9.J. A biztosító szolgáltatása .....	47
a. Életbiztosítási szolgáltatásként .....	47
b. Balesetbiztosítási szolgáltatásként .....	47
c. A szolgáltatás egyéb rendelkezései .....	47
9.K. Várakozási idő .....	48
9.L. Fogalmak .....	48
9.M. Mellékletek .....	49
10. Mezőgazdasági kistermelői biztosítás .....	52
10.A. Biztosított vagyontárgyak .....	52
10.B. Biztosítási összeg .....	52
10.C. Biztosítási esemény .....	52
10.D. Biztosító szolgáltatása .....	52



11. Egyéni- és mikro-vállalkozói vagyonbiztosítás .....	52
11.A. Biztosított vagyontárgyak .....	52
11.B. Biztosítási összeg .....	53
11.C. Biztosítási esemény .....	53
11.D. Biztosító szolgáltatása .....	53
<b>VI. Függelék: betörésvédelmi szintek és összeghatárok .....</b>	<b>54</b>
1. Fejezet .....	54
2. Fejezet .....	56
3. Fejezet .....	57
3.A. Mechanikai védelmi előírások .....	57
1. A minimális mechanikai védelem követelményei .....	57
2. A részleges mechanikai védelem követelményei .....	57
3. A teljes körű mechanikai védelem követelményei .....	58
4. A különböző szintű mechanikai védelemre vonatkozó előírásokban lévő szakkifejezések meghatározása .....	60
3.B. Elektronikai jelzőrendszer előírásai .....	62
1. A behatolást jelző minimális elektronikai jelzőrendszer követelményei .....	62
2. A behatolást jelző részleges elektronikai jelzőrendszer követelményei .....	62
3.C. Távfelügyeleti rendszerekre vonatkozó követelmények .....	63
<b>VII. A személyes adatok kezelésére, valamint a biztosítási szerződéssel kapcsolatos panaszok ügyintézésére vonatkozó elvi és gyakorlati tudnivalók (Tudnivalók) .....</b>	<b>64</b>
1. Értelmező rendelkezések .....	64
2. Az adatkezelés célja, jogalapja .....	64
3. A kezelt adatok meghatározása (biztosítási titokkörök) .....	64
4. A biztosítási titoknak minősülő személyes adatok kezelésénél az alábbiak szerint jár el a biztosító .....	65
5. Az adatkezelés időtartama .....	67
6. Az adatkezelésre vonatkozó egyéb rendelkezések .....	67
7. Az adatok továbbítása, adatfeldolgozók .....	67
8. A biztosítási szerződéssel kapcsolatos panaszok kezelése .....	68
9. Tájékoztató a FATCA-törvény alapján fennálló kötelezettségekről .....	68
10. Tájékoztató az Aktv. alapján fennálló kötelezettségekről .....	68
11. Tájékoztató a fizetőképességről és a pénzügyi helyzetről szóló beszámoló közzétételéről .....	68

## ÜGYFÉLTÁJÉKOZTATÓ A GB524 JELŰ GROUPAMA LAKÁSBIZTOSÍTÁS BÁZIS, KOMFORT ÉS PRÉMIUM CSOMAGJAIRÓL

### Tisztelt Ügyfelünk!

Engedje meg, hogy néhány szóban bemutassuk azt a biztosítást, amely felkeltette érdeklődését! Jelen ügyfélértékelő azzal a céllal készült, hogy megkönnyítse a biztosítás legfontosabb jellemzőinek megismerését, hogy rövid és közérthető formában nyújtson áttekintést a biztosítási szerződéssel kapcsolatos legfontosabb tudnivalókról. A benne foglalt tájékoztatás azonban nem teljes körű, több helyen csak a legfontosabb tulajdonságokat emeli ki összefoglaló jelleggel, éppen ezért jelen tájékoztató nem helyettesíti a vonatkozó GB524 jelű Groupama Lakásbiztosítás általános szerződési feltételének alapos áttanulmányozását! Ezzel együtt reméljük, hogy hasznos információkkal szolgál a biztosítás legfontosabb jellemzőinek megismerésében.

### Kinek ajánljuk a lakásbiztosítást?

Legtöbbünk esetében általánosan igaz, hogy otthonunk, az otthonunkban tárolt értékeink vagyónknak egy igen meghatározó részét képviselik. Lakásbiztosítás kötése azok számára javasolt, akik azt szeretnék, hogy az otthonukban, az ott tárolt értékeikben egy esetleges káresemény – mint például betörés, árvíz, vihar, tűz, földrengés, robbanás, stb. – következtében keletkező anyagi kárait megtérítésre kerüljenek. Éppen ezért lakásbiztosítás kötése általánosan ajánlott minden lakástulajdonos számára, ugyanakkor ajánlott mindazoknak, akik a lakás, az ingatlan és az ingóságok megóvásában érdekeltek.

### Mire terjed ki a lakásbiztosítás, és milyen szolgáltatásokat tartalmaznak az egyes csomagok?

A lakásbiztosítás keretében két vagyoncsoport – az épület és az ingóság – biztosítási védelme teremthető meg.

Az **épület vagyoncsoportba** tartoznak a lakás, a lakóház, az olyan egyéb épületek mint a nyaraló, hétvégi ház, a melléképületek (legjellemzőbben garázs, istálló, kamra, terménytároló), a társasházi közös tulajdont képező

és közös használatú épületrészek a biztosított lakás tulajdoni hányadának mértékéig, a telken található építmények, melyek közül legtipikusabbak a kerítések, szilárd burkolatú járdák, stb. Érdekeség, hogy ide tartoznak többek között a beépített szekrények, a megújuló energia felhasználására szolgáló berendezések, úgy mint a napkollektor, napelem, hőszivattyú, illetve a bérelt lakás épületberendezési, épületfelszerelési tárgyai is.

A háztartási **ingóság kategóriába** sorolhatók azok a szokásos mennyiségű vagyontárgyak, melyek egy átlagos háztartás viteléhez, a biztosítottak személyes használatához szükségesek, s nem tartoznak a kockázatviselésből kizárt ingóságok közé. Példaként az olyan leggyakoribb háztartási ingóságokat sorolhatjuk fel, mint a bútorok, berendezési tárgyak, elektronikai cikkek, háztartási gépek, használati tárgyak, továbbá az olyan különleges ingóságokat, értéktárgyakat, mint az ékszerek, antik bútorok, képzőművészeti alkotások, stb. Fontos tudni, hogy az ingóságbiztosítást Ön nemcsak a saját tulajdonában lévő, hanem a bérelt és a kölcsönzött eszközökre is megkötetheti.

Ön igényeinek megfelelően három – **Bázis, Komfort és Prémium** – lakásbiztosítási **alapsomag** közül választhat, attól függően, hogy milyen biztosítási védelemre, illetve egyéb szolgáltatásra tart igényt. Mivel lakásbiztosításunk alap és kiegészítő biztosításokból épül fel, az alapsomagok mellé választott **kiegészítő biztosításokkal** teheti teljessé biztosítási védelmét.

Fontos tudni, hogy a biztosítási összeg az a maximális érték, amelyet a biztosító egy káresemény kapcsán az ügyfélnek kifizethet. Hangsúlyozandó, hogy amennyiben a biztosítási szerződésben egy adott szolgáltatásra külön limit, azaz felső korlát is megadásra került, akkor a biztosítási esemény bekövetkeztekor ez a limitösszeg lesz a kifizethető kártérítés felső határa. Szeretnénk felhívni szíves figyelmét, hogy amennyiben Ön – a biztosítási díj csökkentése érdekében – önrészesedés vállalásával köti meg biztosítását, akkor a biztosító a kártérítés megállapításánál figyelembe veszi az önrészesedést, így a keletkezett kárnak csak az önrész feletti része kerül kifizetésre.

A biztosítási csomagok az alábbi biztosítási eseményekre nyújtanak fedezetet, illetve kínálnak Önnek szolgáltatásokat:

Biztosítási események és kiegészítő biztosítások		Fedezetsomagok és alapszolgáltatási limitiek				
		BÁZIS	KOMFORT	PRÉMIUM		
Csomagok	Alapbiztosítás	Tűz	✓	✓	✓	
		Robbanás, robbantás	✓	✓	✓	
		Villámcsapás	✓	✓	✓	
		Villámcsapás másodlagos hatása	300 000 Ft/kár	600 000 Ft/kár	limit nélkül	
		Vihar	✓	✓	✓	
		Felhőszakadás	✓	✓	✓	
		Jégverés	✓	✓	✓	
		Hónyomás	✓	✓	✓	
		Árvíz	✓	✓	✓	
		Földrengés	✓	✓	✓	
		Földcsuszamlás	✓	✓	✓	
		Kő- és földomlás	✓	✓	✓	
		Ismeretlen építmény, ismeretlen üreg beomlása	✓	✓	✓	
		Idegen jármű ütközése (légi jármű ütközése is)	✓	✓	✓	
		Idegen tárgy rádőlése	✓	✓	✓	
		Betöréses lopás, rongálás	✓	✓	✓	
		Rablás	✓	✓	✓	
		Vízkárral	✓	✓	✓	
		Üvegtörés	✓	✓	✓	
		Tűzkár nélküli füst- és koromszennyezés	100 000 Ft/év	300 000 Ft/év	600 000 Ft/év	
		Besurranás	100 000 Ft/év	100 000 Ft/év	100 000 Ft/év	
		Épülettartozékok lopása	100 000 Ft/kár	500 000 Ft/kár	1 000 000 Ft/kár	
		Munkanélküliség vagy hosszan tartó betegállomány idején díjvisszatérítés	✓	✓	✓	
		Épületek rongálással, vandalizmussal okozott kárai	-	300 000 Ft/kár	600 000 Ft/kár	
		Ellopott, elveszett okmányok, bankkártya pótlása		✓	✓	
		Szolgáltatáskimaradásból származó károk		100 000 Ft/kár	300 000 Ft/kár	
		A lakóépületek rejtett hibáiból származó károk		✓	✓	
	Házi kedvencek balesete, betegsége	100 000 Ft/év		200 000 Ft/év		
	„Garancia-24” gyors szerviz-szolgáltatás	30 000 Ft/kár 90 000 Ft/év		60 000 Ft/kár 180 000 Ft/év		
	Ellopott, elveszett kulcs pótlása	-		30 000 Ft/év		
	Háztartási gépek, elektromos berendezések géptörése	-		300 000 Ft/év		
	Külön díj nélküli kiegészítő biztosítás	Felelősségbiztosítás		Magyarországra 10 000 000 Ft/év	Európára 20 000 000 Ft/év + Jogvédelmi szolgáltatás 300 000 Ft/év	Föld összes országára 30 000 000 Ft/év + Jogvédelmi szolgáltatás 600 000 Ft/év
		Balesetbiztosítás		1 egység	2 egység	3 egység
Csomagokhoz külön díj ellenében választható kiegészítő biztosítások	Különleges üvegek biztosítása	választható	választható	választható		
	Épület felújításának, bővítésének biztosítása	választható	választható	választható		
	Garázsban tartott járművek biztosítása	választható	választható	választható		
	Kerékpár, moped, quad és kerekesszék casco biztosítása	választható	választható	választható		
	Háztartási gépek, elektromos eszközök kiterjesztett garancia biztosítása	választható	választható	választható		
	Szabadban tartott kerti bútorok és kerti gyermekjátékok, lábön álló növények biztosítása	választható	választható	választható		
	Síremlék, kripta biztosítása	választható	választható	választható		
	Temetés biztosítás	választható	választható	választható		
	Élet- és balesetbiztosítás	választható	választható	választható		
	Mezőgazdasági kistermelői biztosítás	választható	választható	választható		
	Egyéni és mikro-vállalkozói biztosítás	választható	választható	választható		
	Balesetbiztosítás	választható	választható	választható		

A biztosító biztosítási esemény bekövetkezése esetén a GB524 jelű Groupama Lakásbiztosítás szerződési feltételeiben részletesen meghatározottak szerint megtéríti a keletkezett kárt, költségeket, díjvisszatérítés szolgáltatást nyújt, meghatározott összegű kifizetést vagy egyéb szolgáltatást teljesít. Kérjük, hogy a biztosító szolgáltatásainak részletesebb megismerése érdekében alaposan tanulmányozza át a GB524 jelű Groupama Lakásbiztosítás szerződési feltételeinek biztosítási szolgáltatásokra vonatkozó részeit.

## Kiknek ajánljuk az egyes csomagokat?

**Bázis csomag:** leginkább azon ügyfeleinknek ajánljuk, akik alacsonyabb költségű biztosítást szeretnének, és ezért beérik az alapvető fedezetekkel. Tehát ha Ön leginkább a természeti csapásoktól (vihar, felhőszakadás, árvíz, stb.) tart, illetve aggódik egy lopás/rablás okozta veszteség miatt, akkor Ön ezeket a veszélyeket már a Bázis csomag választásával is le tudja fedni.

**Komfort csomag:** leginkább azon ügyfeleinknek ajánljuk, akik nagyobb biztonságra törekcsenek, akik számára fontos, hogy az alapvető fedezetek köre bővebb legyen, illetve hogy az asszisztencia szolgáltatás segítségével gyors segítséget kapjanak baj esetén (pl. szerelő küldése akár hétvégén is), vagy akik házi kedvencük – kutya, macska – betegsége, balesete esetére is szeretnék kiterjeszteni a biztosítási védelmet. Amennyiben tehát fontos Önnek, hogy lakásbiztosítása kiterjedtebb védelmet tartalmazzon, akkor Önnek minimum a Komfort csomagot érdemes választania.

**Prémium csomag:** leginkább azon ügyfeleinknek ajánljuk, akik nagyobb értékű lakással, ingósággal rendelkeznek, és ezért nemcsak az fontos számukra, hogy biztosítási védelmük az előforduló leggyakoribb károkat lefedje és tartalmazzon az asszisztencia szolgáltatást is, hanem nagyobb értékű szolgáltatásra is igényt tartanak. Tehát amennyiben Ön széles körű biztosítási védelemre törekszik, és azt szeretné, hogy magasabb kártérítési limit álljon rendelkezésre káresemény bekövetkezésekor, akkor Önnek feltétlenül a Prémium csomagot érdemes választania.

## Mire terjed ki a Bázis csomag, és milyen szolgáltatásokat nyújt Önnek?

Amennyiben választása a **Bázis csomagra** esik, akkor lakásbiztosítása az **alábbi biztosítási eseményekre nyújt fedezetet:** tűz, villámcsapás, villámcsapás másodlagos hatása, robbanás és robbantás, árvíz, vihar, felhőszakadás, jégverés, hőnyomás, földrengés, földcsuszamlás, kő- és földomlás, idegen tárgyak rádőlése, ismeretlen építmény-, ismeretlen üreg beomlása, idegen jármű ütközése. A csomagnak része továbbá az üvegkár, a vízkár, a betöréses lopás, a rongálás, a rablás, a besurranás, az épülettartozékok lopása, a tűzkár nélküli füst- és koromszennyezés, valamint a munkanélküliség vagy hosszan tartó betegállomány idejére szóló díjvisszatérítés lehetősége, továbbá a felelősségbiztosítás és a balesetbiztosítás.

**A Bázis csomag keretében az alábbi szolgáltatásokkal állunk rendelkezésére:**

### Épület, lakás, lakásbérlemény biztosítás esetén

Megtérítjük a biztosítási események által okozott károk káridőponti, új érteken számított helyreállítási költségeit.

Fontos tudni, hogy az új érték megállapításának alapja a károsodottal azonos méretű és kivitelezési színvonalú, azonos anyagokból készített épület, építmény helyreállításának költsége. Ez azt jelenti, hogy például amennyiben egy szélvihar megrongálta háza tetőszerkezetét, akkor a biztosító kifizeti a javítási munka költségét, beleértve a megrongálódott cserepekkel azonos minőségű új cserepek beszerzési költségét is.

### Ingóságbiztosítás esetén

A szerződés alapján a biztosító megtéríti a biztosítási események által az ingóságokban keletkezett károk javítással történő helyreállításának költségeit, illetőleg a vagyontárgy beszerzésének értékét (árát). Felhívjuk szíves figyelmét arra, hogy a kártérítés a kár időpontjában érvényben lévő árak és költségek alapján történik.

**A munkanélküliség vagy hosszan tartó betegállomány idejére** – a feltételekben pontosan meghatározott esetekben – a biztosító legfeljebb 12 hónapra visszatéríti a lakásbiztosítási szerződés biztosítási díját. Ebben az időszakban a biztosítás változatlan feltételek mellett, díjfizetési kötelezettség nélkül is érvényes.

**A fentiekben túl a Bázis csomag tartalmaz két kiegészítő biztosítást is, a baleset-, valamint a felelősségbiztosítást.** A balesetbiztosítás keretében a biztosító a biztosított tartamon belüli, a vonatkozó feltételben meghatározott balesetből bekövetkező halála, rokkantsága, csonttörése, csontrepedése, legalább 28 napos folyamatos táppénzes (beteg)állománya esetén a vonatkozó feltételek szerinti alapszolgáltatást nyújtja. A felelősségbiztosítás keretében a biztosító megtéríti azokat a biztosított által – a feltételekben részletesen meghatározott esetekben és minőségben – okozott vagyoni károkat (beleértve a személyi sérülésből eredő vagyoni károkat is), amelyekért a magyar polgári jog szabályai szerint kártérítési felelősséggel tartozik.

## Mire terjed ki a Komfort csomag, és milyen szolgáltatásokat nyújt Önnek?

Amennyiben Ön a **Komfort csomag** mellett dönt, **biztosítása az alábbi biztosítási eseményekre nyújt fedezetet:** tűz, villámcsapás, villámcsapás másodlagos hatása, robbanás és robbantás, árvíz, vihar, felhőszakadás, jégverés, hőnyomás, földrengés, földcsuszamlás, kő- és földomlás, idegen tárgyak rádőlése, ismeretlen építmény-, ismeretlen üreg beomlása, idegen jármű ütközése. A csomagnak része továbbá az üvegkár, a vízkár, a betöréses lopás, a rongálás, a rablás, a besurranás, az épülettartozékok lopása, a tűzkár nélküli füst- és koromszennyezés, valamint a munkanélküliség vagy hosszan tartó betegállomány idejére szóló díjvisszatérítés lehetősége. Mindezekben túlmenően a Komfort csomag fedezetet nyújt az épületekben rongálással, vandalizmussal okozott károokra; az ellopott, elvesztett okmányok, bankkártya pótlására; a szolgáltatáskimaradásból származó károokra; a lakóépületek rejtett hibáiból származó károokra; a házi kedvencek balesetére, betegségére; valamint tartalmazza a „Garancia-24” gyors szervizszolgáltatást. A Komfort csomag tartalmaz továbbá felelősségbiztosítást, jogvédelmi szolgáltatást és balesetbiztosítást.

**A Komfort csomag keretében az alábbi szolgáltatásokkal állunk rendelkezésére:**

### Épület, lakás, lakásbérlemény biztosítás esetén

Az épület, lakás, lakásbérlemény biztosítás esetén nyújtott szolgáltatás megegyezik a Bázis csomagnál leírtakkal, ám felhívjuk szíves figyelmét, hogy a csomagok szolgáltatási limitben eltérhetnek.

### Ingóságbiztosítás esetén

Az ingóságbiztosítás esetén nyújtott szolgáltatás megegyezik a Bázis csomagnál leírtakkal, ám felhívjuk szíves figyelmét, hogy a csomagok szolgáltatási limitben eltérhetnek.

**A munkanélküliség vagy hosszan tartó betegállomány idejére** nyújtott szolgáltatás megegyezik a Bázis csomagnál leírtakkal.

**A „Garancia-24” gyors szerviz-szolgáltatás keretében** Ön bármikor (munkaszüneti és ünnepnapokon is), a nap 24 órájában segítséget kaphat a sürgős beavatkozást igénylő hibák elhárításában. Amennyiben a felmerülő hiba biztosítási esemény, a kiközvetített szakemberek elhárítják azt, és a biztosító – a szerződésben rögzített összeghatárig – átvállalja a javítás költségeit. Amennyiben a felmerülő hiba nem biztosítási esemény, Önnek akkor is segítünk abban, hogy szakembert ajánljunk a kár elhárításához.

**A fentiekben túl a Komfort csomag tartalmaz két kiegészítő biztosítást is: a baleset-, valamint a felelősségbiztosítást, amely a Bázis csomagban nyújtott szolgáltatásokon túl kiegészül a jogvédelmi szolgáltatással is.** A balesetbiztosítás és a felelősségbiztosítás esetében a Bázis csomagnál leírtak az irányadók, ám felhívjuk szíves figyelmét, hogy a csomagok szolgáltatási limitben eltérhetnek. Ezen túlmenően a felelősségbiz-



tosításon belül jogvédelmi szolgáltatásként a biztosító vállalja, hogy a feltételekben meghatározottak szerint, a biztosított jogi képviselője költségeit, valamint a biztosítottat terhelő, bírósági, hatósági eljárásban jogerős határozattal megállapított költségeket megtéríti, a feltételekben meghatározott esetekben, módon és mértékig.

## Mire terjed ki a Prémium csomag és milyen szolgáltatásokat nyújt Önnek?

Amennyiben Ön a Prémium csomagot választja, biztosítása az alábbi biztosítási eseményekre nyújt fedezetet: tűz, villámcsapás, villámcsapás másodlagos hatása, robbanás és robbantás, árvíz, vihar, felhőszakadás, jégverés, hőnyomás, földrengés, földcsuszamlás, kő- és földomlás, idegen tárgyak rádőlése, ismeretlen építmény-, ismeretlen üreg beomlása, idegen jármű ütközése. A csomagnak része továbbá az üvegkár, a vízkár, a betöréses lopás, a rongálás, a rablás, a besurranás, az épülettartozékok lopása, a tűzkár nélküli füst- és kormoszennyezés, valamint a munkanélküliség vagy hosszan tartó betegállomány idejére szóló díjvisszatérítés lehetősége. Ezen túlmenően a Prémium csomag fedezetet nyújt az épületekben rongálással, vandalizmussal okozott károokra; az ellopott, elveszett okmányok, bankkártya pótlására; a szolgáltatáskimaradásból származó károokra; a lakóépületek rejtett hibáiból származó károokra; a házi kedvencek balesetére, betegségére; az ellopott, elveszett kulcs pótlására; a háztartási gépek, elektromos berendezések géptörésére; valamint tartalmazza a „Garancia-24” gyors szerviz-szolgáltatást. A Prémium csomag tartalmaz továbbá felelősségbiztosítást, jogvédelmi szolgáltatást és balesetbiztosítást.

A Prémium csomag keretében az alábbi szolgáltatásokkal állunk rendelkezésére:

### Épület, lakás, lakásbérlemény biztosítás esetén

Az épület, lakás, lakásbérlemény biztosítás esetén nyújtott szolgáltatás megegyezik a Bázis csomagnál leírtakkal, ám felhívjuk szíves figyelmét, hogy a csomagok szolgáltatási limitben eltérhetnek.

### Ingóságbiztosítás esetén

Az ingóságbiztosítás esetén nyújtott szolgáltatás megegyezik a Bázis csomagnál leírtakkal, ám felhívjuk szíves figyelmét, hogy a csomagok szolgáltatási limitben eltérhetnek.

A munkanélküliség vagy hosszan tartó betegállomány idejére nyújtott szolgáltatás megegyezik a Bázis csomagnál leírtakkal.

A „Garancia-24” gyors szerviz-szolgáltatás keretében nyújtott szolgáltatás megegyezik a Komfort csomagnál összefoglaltakkal, ám felhívjuk szíves figyelmét, hogy a csomagok szolgáltatási limitben eltérhetnek.

A fentiekben túl a Prémium csomag tartalmaz két kiegészítő biztosítást is. A baleset-, valamint a jogvédelmi szolgáltatással kibővített felelősségbiztosítás keretében nyújtott szolgáltatás megegyezik a Komfort csomagnál leírtakkal, ám felhívjuk szíves figyelmét, hogy a csomagok szolgáltatási limitben eltérhetnek.

## Milyen további kiegészítő biztosítások köthetők?

A kiegészítő biztosítások olyan lehetőséget kínálnak Önnek, amelyek révén – külön díj fizetése mellett – egyedi igényeihez igazodó, széles körű biztosítási védelmet teremthet. Például biztosítást köthet a garázsban tartott járműveire; szabadban tartott kerti bútoraira és a kerti gyermekjátékokra; vagy akár különleges üvegeire is. A választható kiegészítő biztosításokat az összegző táblázatunk tartalmazza.

Bízunk benne, hogy a fenti tájékoztató átolvasásával Ön valóban hasznos információkhoz jutott a kiválasztott csomag legfontosabb jellemzőit illetően. Kérjük, hogy részletesebb tájékoztatásért mindenképpen tanulmányozza át a vonatkozó biztosítási feltételeket is! Engedje meg, hogy a továbbiakban olyan hasznos információkat osszunk meg Önnek, melyek általános érvényűek, így valamennyi csomagunk, kiegészítőnk esetében fontosak!

## Mi a biztosítási szerződés, a szerződés joga, illetve az alkalmazandó jog?

A biztosítási szerződés alapján a biztosító köteles a szerződésben meghatározott kockázatra fedezetet nyújtani, és a kockázatviselés kezdetét követően bekövetkező biztosítási esemény bekövetkezése esetén a szerződésben meghatározott szolgáltatást teljesíteni.

Felhívjuk szíves figyelmét, hogy az általános és a különös biztosítási feltételek együttesen alkotják az általános szerződési feltételeket. Az általános biztosítási feltételek azokat a rendelkezéseket tartalmazzák, amelyeket – ellenkező szerződéses kikötés hiányában – a Groupama Biztosító Zrt. (a továbbiakban: biztosító) GB524 jelű Groupama Lakásbiztosítási szerződéseire és az azokhoz kötött kiegészítő biztosításokra alkalmaz. A különös biztosítási feltételekben nem szabályozottakra az általános biztosítási feltételek, míg a különös biztosítási feltételeknek az általános biztosítási feltételektől eltérő rendelkezései esetén a különös biztosítási feltételek az irányadók. Az általános és különös biztosítási feltételekben nem szabályozott kérdésekben a Polgári Törvénykönyvről szóló 2013. évi V. törvény és az egyéb hatályos magyar jogszabályok rendelkezései alkalmazandók.

## Mi a kockázatviselés kezdete?

A biztosító kockázatviselésének kezdete az a dátum, amiktől az ingatlan és/vagy az ingóság biztosítottnak minősül a már említett biztosítási események bekövetkezése esetén. A biztosító kockázatviselése az ajánlaton megjelölt időpontban, ennek hiányában az ajánlatnak a biztosító részére történt átadását követő nap 0 órájában kezdődik. A kockázatviselés kezdő időpontja nem lehet korábbi, mint az ajánlat biztosítónak történt átadását követő nap 0 órája.

## Milyen időtartamú a biztosítási szerződés?

A biztosítási szerződés határozatlan időre jön létre, kivéve ha a felek azt a szerződésben foglaltak szerint határozott időre kötik meg. A tartamot a biztosítási ajánlat tartalmazza.

A biztosítási időszak határozatlan tartamra kötött szerződés esetén egy év, határozott tartamú szerződés esetén a szerződés tartamával egyezik meg.

## Milyen lehetőségek vannak a díjfizetésre?

A biztosítási díj a biztosítási időszakra, azaz a határozatlan tartamú biztosítások esetén egy évre vonatkozik. A díj megállapításának alapja a biztosítási összeg és a választott biztosítási csomag. A választható kiegészítő biztosítások külön díj ellenében nyújtanak biztosítási szolgáltatást, így azok díjainak és az alapbiztosítási csomag díjának összege lesz a fizetendő biztosítási díj. A díjfizetésre, annak módjára és idejére vonatkozó szabályok a teljes szerződésre vonatkoznak, ennek megfelelően a biztosító az alapbiztosítással és az alapbiztosításhoz kapcsolódó külön díj nélküli kiegészítő biztosításokkal egységesen kezeli a választható kiegészítő biztosításokat, valamint azok díját.

A díjfizetési kötelezettség a szerződőt terheli. A biztosítási időszakra megállapított díjat Önnek a választott ütemezés szerint szükséges fizetnie, mely lehet havi, negyedéves, féléves vagy éves díjfizetési gyakoriság. A biztosítás első díja a kockázatviselés kezdetekor, a folytatólagos díj pedig annak az időszaknak az első napján esedékes, amelyre a díj vonatkozik. Az egyszeri díjat a szerződés létrejöttkor kell megfizetni.

Felhívjuk szíves figyelmét, hogy a biztosítót a kockázatviselés teljes tartamára megilleti a biztosítási díj. A díjfizetést Ön különböző módokon teljesítheti, élhet a csoportos beszedési megbízás és az átutalás kényelmes lehetőségével, de választhatja a csekken történő befizetést is.

Kérjük, szíveskedjen gondoskodni arról, hogy mind csoportos beszedés, mind átutalási megbízás esetében mindig álljon rendelkezésre megfelelő összeg a számláján, hogy az esetleg emelkedő biztosítási díjak ne okozzanak problémát a díj fizetésénél, mert a megbízás megléte nem jelenti a fizetési kötelezettség teljesítését.

Csekkes díjfizetés esetén mindig az esedékesség időpontjáig szükséges postára adni a fizetendő díjat.

A díjfizetés módját és ütemezését a felek közös megegyezéssel módosít-

hatják. Ez azonban azzal is járhat, hogy Ön a díjfizetés módjára tekintettel kapott díjkedvezményét a díjfizetés módjának megváltoztatása miatt elveszíti. Banki díjlehívásra adott meghatalmazás esetén, ha a biztosítási díj lehívása az Ön érdekkörébe tartozó okból (ideértve a bank érdekkörébe tartozó okot is) nem hajtható végre, társaságunk jogosult a díjfizetési módot csekkes díjfizetésre módosítani, mely szintén a díjkedvezmény elvesztésével jár.

Társaságunk üzletkötője (független ügynök) jogosult a szerződőtől díj átvételére, de csak 100 000 Ft összeghatárig. Az OTP Bank Nyrt. ügynöke nem jogosult díj átvételére, de Ön az OTP Bankban befizethet a biztosító számlájára. Az alkusz és a többes ügynök díj átvételére nem jogosult, kivéve ha a társaságunkkal kötött egyedi megállapodás erre feljogosítja. A díj átvételére vonatkozó jogosultság fennállásáról az alkusz, a többes ügynök tájékoztatja a szerződőt. A biztosításközvetítő nem jogosult a biztosítótól az ügyfélnek járó összeg kifizetésében közreműködni.

## Mi az értékkövetés vagy indexálás?

Annak érdekében, hogy az Önt megillető biztosítási szolgáltatás értékálló legyen, a biztosítási összegek évenkénti indexálására kerülhet sor a biztosítási évfordulókor. A következő biztosítási időszakra vonatkozó biztosítási összeg az érvényben lévő érték és a KSH index szorzata alapján kerül kiszámításra. A biztosítási összeg indexálásának alapja a KSH által az indexálás alkalmazását (biztosítási évforduló előtti 3. hónapot) megelőző 6 hónapon keresztül havonta közzétett, egyéves (12 hónap) időszakokra vonatkozó „Fogyasztói árindex”-ek átlaga, amelytől a biztosító 5% ponttal felfelé, illetve lefelé eltérhet. Az eltérést a biztosító a teljes lakásbiztosítási állomány előző naptári évi átlagára (kárkifizetések, kártartalékok és a kár darabszámok hányadosa) alapján állapítja meg, melyről az értékkövetésről szóló értesítő levélben ad tájékoztatást.

Az indexálásról és annak mértékéről, valamint a díjváltozásról a biztosító a szerződőt a biztosítási évfordulót 60 nappal megelőzően írásban értesíti. A biztosítási összeg indexálására legelőször a szerződés létrejöttét követő biztosítási évben kerülhet sor, majd évente, a biztosítási évforduló napjának hatályával.

Amennyiben az indexált biztosítási összeggel és biztosítási díjjal Ön nem kívánja fenntartani a szerződést, akkor azt a biztosítási időszak végére – 30 napos felmondási idővel – írásban felmondhatja.

## Milyen korlátozásokkal nyújtja a biztosító a szolgáltatásait?

A biztosító alapvetően önrészesedés nélkül téríti meg a károkat, azonban a felek ettől eltérő módon is megállapodhatnak. Az önrészesedés azt jelenti, hogy a keletkezett kár egy részét a biztosított – a szerződésben meghatározott és a kötvényen feltüntetett mértékben – maga viseli.

Amennyiben a kár nem éri el az önrész mértékét, akkor a biztosító nem térít. Abban az esetben, ha a kár meghaladja az önrészt, a biztosító a kárösszegeből levonja az önrész összegét és a fennmaradó részt fizeti meg az ügyfélnek.

Például abban az esetben amikor az ügyfél úgy dönt, hogy az önrész mértéke 20 000 Ft, akkor egy biztosítási esemény bekövetkeztekor, amennyiben:

- a kárösszeg 15 000 Ft = nincs teljesítés;
- a kárösszeg 500 000 Ft =  $500\ 000 - 20\ 000\ \text{Ft} = 480\ 000\ \text{Ft}$  a térítés összege.

A biztosító a szolgáltatás összegéből levonja:

- az önrészesedés összegét, amennyiben a szerződés levonásos önrészesedéssel jött létre;
- a felhasználható maradványok értékét;
- azt az összeget, amelyet a biztosított az adóhatóságtól visszaigényelhet;
- a díjtartozást;
- a biztosítási időszak végéig járó díjakat akkor, amennyiben a szerződés biztosítási esemény bekövetkezése miatt szűnik meg.

A biztosító biztosítási szerződésből eredő kötelezettségével összefüggésben, a károsító eseményt megelőző állapot visszaállításához vagy a bekövetkezett kár következményeinek megszüntetéséhez szükséges, általános forgalmiadó-köteles szolgáltatás ellenértéke (anyag-, javítási, illetve helyreállítási költség) után az általános forgalmi adó összegének megfelelő összeg megtérítésére csak olyan számla alapján vállalhat kötelezettséget, illetve térítheti meg azt az arra jogosultnak, amelyen feltüntetik az általános forgalmi adó összegét, vagy amelyből annak összege kiszámítható.

## Mikor mentesülhet a biztosító a szolgáltatás kifizetése alól?

A biztosító mentesül a biztosítási szerződés feltételeiben meghatározott szolgáltatás teljesítése alól, amennyiben bizonyítja, hogy ezen feltételekben meghatározott mentesülésre vonatkozó rendelkezések valamelyike szerinti tényállás a kárigény keletkezésével okozati összefüggésben van.

A biztosító mentesül szolgáltatási kötelezettsége alól, ha bizonyítja, hogy a kárt jogellenesen, szándékos vagy súlyosan gondatlan magatartással

- a szerződő fél vagy a biztosított;
- a velük közös háztartásban élő hozzátartozójuk, üzletvezetésre jogosult tagjuk vagy az általános szerződési feltételben meghatározott munkakört betöltő alkalmazottjuk, tagjuk vagy megbízottjuk; vagy
- a biztosított jogi személynek az általános szerződési feltételben meghatározott vezető beosztású tisztviselője vagy a biztosított vagyontárgy kezelésére jogosított tagja, munkavállalója vagy megbízottja okozta.

A fenti rendelkezést a kármegelőzési és a kárenyhítési kötelezettség megszegésére is alkalmazni kell.

## Melyek az általános kizárások?

Kizárásnak nevezzük azokat az eseményeket, körülményeket, melyek bekövetkezése esetén a biztosító nem vállal fizetési kötelezettséget.

Az alábbi pontokban felsorolt események bekövetkeztekor akkor sem téríti meg a károkat a biztosító, ha a megnevezett események miatt, azok következményeként olyan biztosítási esemény valamelyike okoz károsodást, amelyre a biztosítási szerződés kiterjed:

- harci cselekmények és háborús események bármelyik fajtája, továbbá harci eszközök által okozott sérülés vagy rombolás, valamint katonai vagy polgári hatóságok rendelkezései;
- felkelés, lázadás, zavargás, fosztogatás, sztrájk (akár bejelentett, akár bejelentés nélküli), munkahelyi rendzavarás vagy elbocsátott munkások rendzavarása, politikai szervezetek megmozdulásai;
- egyes egyének vagy csoportok által elkövetett terrorakciók, függetlenül attól, hogy az politikai, vallási, gazdasági vagy egyéb indíttatású szélsőséges erőszak alkalmazását jelenti a magán- vagy a köztulajdon ellen;
- lassú, folyamatos állapotromlással okozott károk, amelyek zaj, rázkódás, szag, füst, kormozódás, korrózió, gőz vagy egyéb hasonló hatások következtében állottak be;
- hasadó anyagok robbanásából, nukleáris reakcióból vagy sugárzásból, továbbá ionizáló és lézer sugárzásból eredő károk;
- a biztosított jogszabályban írt felelősségénél szigorúbb, szerződésben vagy egyoldalú nyilatkozatban vállalt helytállási kötelezettségen alapuló károk.

Felhívjuk szíves figyelmét arra, hogy a biztosító nem köteles fedezetet vállalni, vagy jelen szerződési feltételek szerint szolgáltatást nyújtani, illetve a biztosító köteles a jelen biztosítási szerződés alapján a kártérítést elutasítani, ha az ilyen szolgáltatás nyújtására vagy kártérítés kifizetésére az Egyesült Nemzetek Szervezete határozata alapján szankció, tiltó rendelkezés vagy korlátozás és/vagy az Európai Unió, Magyarország, az Amerikai Egyesült Államok által bevezetett gazdasági vagy kereskedelmi szankció vonatkozik.

A fenti kizárásokon túl a különös biztosítási feltételek további kizárásokat is meghatározhatnak, ezért kérjük, figyelmesen olvassa el a lakásbiztosítás szerződési feltételeit, amelyek részletesen tartalmazzák azokat a kizárásokat és korlátozásokat, amelyekre nem terjed ki a biztosítási szerződés. A szerződési feltételekben ezen kizárások félkövér betűtípussal kiemelt szövegezéssel szerepelnek.

## Hogyan jelenthető be és mikor kerül kifizetésre a szolgáltatási/kárigény?

Kár-, illetve szolgáltatási igényét társaságunk TeleCenterén a +36 1 467 3500 telefonszámon vagy interneten a [www.groupama.hu](http://www.groupama.hu) címen, valamint személyesen bármely ügyfélszolgálati irodánkban jelezheti.

Fontos tudni, hogy a kárt mielőbb, de **legkésőbb a káresemény észlelését követően két munkanapon belül szükséges bejelenteni**. Ezt követően – amennyiben szükséges – sor kerül a kárszemlére, és ezután kezdődhetnek el a helyreállítási munkák. Felhívjuk szíves figyelmét arra, hogy a kárszemléig, illetve a bejelentéstől számított ötödik munkanapig a károsodott vagyontárgy állapotán csak a kárenyhítéshez szükséges mértékben szabad változtatni, mert lehetőséget kell nyújtani a kár okának, mértékének ellenőrzésére.

A biztosító a szerződésben vállalt szolgáltatási kötelezettségét a teljesítés időpontjában Magyarországon hivatalos magyar fizetőeszközben, **banki átutalással** teljesíti, amely a kárbejelentés biztosítóhoz történő beérkezésének időpontjától számított **15 napon belül esedékes**. Amennyiben a biztosított igazoló okiratot tartozik bemutatni, vagy nyilatkozattételi kötelezettség terheli (pl. számlaszám megadása), a határidőt attól a naptól kell számítani, amikor az utolsó irat, nyilatkozat a biztosítóhoz beérkezett. A szerződő/biztosított kérheti, hogy a biztosítási szolgáltatást postai átutalással teljesítse a biztosító. Ebben az esetben a 15 napos teljesítési határidőbe a biztosító által teljesített postai befizetés és a posta általi kifizetés közötti időtartam nem számít be.

## Hogyan módosítható a biztosítási szerződés?

A felek a szerződés tartalmát közös megegyezéssel bármikor módosíthatják. A szerződés módosítását bármelyik fél írásban kezdeményezheti. Amennyiben a másik fél a módosító javaslatot nem fogadja el, a biztosítási szerződés az eredeti tartalommal marad hatályban.

## Mikor és hogyan szűnhet meg a biztosítási szerződés?

A biztosítási szerződés megszűnése jogi kategória, amely azt eredményezi, hogy a szerződés, illetve az abban foglalt kétoldalú kötelezettségek megszűnnek. A biztosítási szerződés az alábbi okok miatt szűnhet meg:

### Szerződés lejártával

A határozott idejű szerződés a szerződésben megjelölt időpontban megszűnik.

### Évfordulóra történő felmondás

A határozatlan időre kötött szerződést a felek a biztosítási időszak végére, azt legalább 30 nappal megelőzően külön indoklás nélkül írásban felmondhatják. Ez azt jelenti, hogy Önnek és társaságunknak is lehetősége van a biztosítási évfordulóra megszüntetni a biztosítási szerződést. Amennyiben bármelyik szerződő fél a biztosítási szerződést nem a biztosítási időszak végére, hanem korábbi időpontra mondja fel, ez nem a felmondás érvénytelenségét eredményezi, hanem azt, hogy a felmondás csak a biztosítási időszak végével szünteti meg a szerződést. Ez azt jelenti, hogy a biztosítási időszak végéig a szerződés továbbra is érvényben marad, és a biztosítási díjat Önnek be kell fizetnie, míg a biztosítónak a bekövetkező károk megtérítésére vonatkozó köteleessége áll fenn.

**Az egy évnél rövidebb határozott időtartamra létrejött szerződés a lejárat időpontja előtt csak a felek közös megegyezésével szüntethető meg, írásban.**

### Érdekmúlás, lehetetlenülés

Amennyiben a biztosító kockázatviselésének kezdete előtt a biztosítási esemény bekövetkezett, bekövetkezése lehetetlenné vált vagy a

biztosítási érdek megszűnt, a szerződés vagy annak megfelelő része megszűnik.

Amennyiben a biztosító kockázatviselésének tartama alatt a biztosítási esemény bekövetkezése lehetetlenné vált vagy a biztosítási érdek megszűnt, a szerződés vagy annak megfelelő része megszűnik.

A biztosítási érdek megszűnéséhez fűződő jogkövetkezmények nem alkalmazhatók, ha az érdekmúlás kizárólag a biztosított vagyontárgy tulajdonjoga átszállásának következménye, és a vagyontárgy más jogcím alapján már korábban is az új tulajdonos birtokában volt (például lízingbevevő szerzi meg a vagyontárgy tulajdonjogát). Ebben az esetben a tulajdonjoggal együtt a biztosítási fedezet is átszáll, és a tulajdonjog átszállása időpontjában esedékes biztosítási díjakért a korábbi és új tulajdonos egyetemlegesen felelős. A szerződést bármelyik fél a tulajdonjog átszállásáról való tudomásszerzést követő harminc napon belül írásban, harmincnapos határidővel felmondhatja.

### Díjnmfizetés

Ha az esedékes biztosítási díjat nem fizetik meg, a biztosító – a következményekre történő figyelmeztetés mellett – a szerződő felet a felszólítás elküldésétől számított harminc napos póthatáridő tűzésével a teljesítésre írásban felhívja. A póthatáridő eredménytelen elteltevel a szerződés az esedékesség napjára visszamenő hatállyal megszűnik, kivéve, ha a biztosító a díjkövetelést késedelem nélkül bírósági úton érvényesíti.

A díjfizetés elmulasztása a törvény erejénél fogva eredményezi a biztosítási szerződés megszűnését, ezért a megszűnést követően teljesített díjak, sem a szerződés hatályának meghosszabbodását, sem új szerződés keletkezését nem eredményezik.

### Biztosítási esemény bekövetkezése miatti megszűnés

A szerződés megszűnhet biztosítási esemény bekövetkezése miatt, például a házat elvitte az árvíz. Ebben az esetben a biztosítót az egész biztosítási időszakra járó díj megilleti és a be nem fizetett díjat levonja a kártérítésből.

### Egyéb esetek

A szerződés megszűnésének egyéb eseteiben a biztosító az addig a napig járó díj megfizetését követelheti, amikor a kockázatviselése véget ért.

A határozott tartamra létrejött biztosítási szerződés a tartam lejártakor akkor is megszűnik, ha arra további díjfizetés történt.

**Az alapbiztosítás megszűnésével egyidejűleg a kiegészítő biztosítások is megszűnnek.** A kiegészítő biztosítások a különös biztosítási feltételekben szabályozottak szerint szűnnek meg. Egy adott kiegészítő biztosítás megszűnése azonban az alapbiztosítást és a többi kiegészítő biztosítást – a különös biztosítási feltételek eltérő rendelkezése hiányában – nem érinti.

## Panaszkezelésre és adatkezelésre vonatkozó tudnivalók

Társaságunk magatartására, tevékenységére vagy mulasztására vonatkozó panaszát szóban (személyesen, telefonon) vagy írásban (személyesen vagy más által átadott irat útján, postai úton, telefaxon, elektronikus levélben) közölheti. Társaságunk elérhetőségei „A személyes adatok kezelésére, valamint a biztosítási szerződéssel kapcsolatos panaszok ügyintézésére vonatkozó elvi és gyakorlati tudnivalók”-ban találhatóak meg.

A biztosító felett a szakmai felügyeletet a Magyar Nemzeti Bank gyakorolja. A Magyar Nemzeti Bank Fogyasztóvédelmi Központ elérhetőségei: 1013 Budapest, Krisztina körút 39., levélcím: 1534 Budapest, BKKP Pf. 777, központi telefonszáma: +36 1 489 9100, helyi tarifával hívható telefonszám: +36 40 203 776, központi fax: +36 1 489 9102, e-mail: [ugyfelszolgalat@mnb.hu](mailto:ugyfelszolgalat@mnb.hu).

A Magyar Nemzeti Bankról szóló 2013. évi CXXXIX. törvényben foglalt fogyasztóvédelmi rendelkezések megsértése esetén a Magyar Nemzeti Banknál fogyasztóvédelmi eljárást kezdeményezhet, vagy a szerződés létrejöttével, érvényességével, joghatásaival és megszűnésével, továbbá a szerződésszegéssel és annak joghatásaival kapcsolatos jogvita esetén bírósághoz fordulhat, vagy – amennyiben Ön fogyasztó – a Pénzügyi Békéltető Testület (levélcím: 1013 Budapest, Krisztina körút 39. vagy 1525 Budapest, Pf. 172,



telefon: +36 40 203 776, e-mail: [ugyfelszolgalat@mnb.hu](mailto:ugyfelszolgalat@mnb.hu)) eljárását kezdeményezheti. A permegelőző eljárások közül közvetítői eljárást is kezdeményezhet a közvetítői tevékenységről szóló 2002. évi LV. törvény alapján. A bíróság eljárására a polgári perrendtartásról szóló 1952. évi III. törvény rendelkezései irányadóak.

## Adatkezelés

1. Biztosítási titok minden olyan – minősített adatot nem tartalmazó – a biztosító rendelkezésére álló adat, amely a biztosító egyes ügyfeleinek (ideértve a károsultat is) személyi körülményeire, vagyoni helyzetére, illetve gazdálkodására vagy a biztosítóval kötött szerződéseire vonatkozik. Az ügyfél egészségi állapotával összefüggő adatokat a biztosító az egészségügyi és a hozzájuk kapcsolódó személyes adatok kezeléséről szóló 1997. évi XLVII. törvény rendelkezései szerint, kizárólag az érintett írásbeli hozzájárulásával kezelheti. A biztosító ügyfeleinek azon biztosítási titkait jogosult kezelni, amelyek a biztosítási szerződéssel, annak létrejöttével, nyilvántartásával, a szolgáltatással összefüggnek. Az adatkezelés célja csak a biztosítási szerződés megkötéséhez, módosításához, állományban tartásához, a biztosítási szerződésből származó követelések megítéléséhez szükséges, vagy az e törvény által meghatározott egyéb cél lehet. Ettől a céltól eltérő célból végzett adatkezelést a biztosító csak az ügyfél előzetes hozzájárulásával végezhet. A hozzájárulás megtagadása miatt az ügyfelet nem érheti hátrány és annak megadása esetén részére nem nyújtható előny. A biztosítási titok tekintetében, időbeli korlátozás nélkül – ha törvény másként nem rendelkezik – titoktartási kötelezettség terheli a biztosító tulajdonosait, vezetőit, alkalmazottait és mindazokat, akik ahhoz a biztosítóval kapcsolatos tevékenységük során bármilyen módon hozzájutottak.

2. Biztosítási titok csak akkor adható ki harmadik személynek, ha

- a. a biztosító ügyfele vagy annak törvényes képviselője a kiszolgáltatható biztosítási titokkört pontosan megjelölve, erre vonatkozóan írásban felmentést ad;
- b. a Bit. alapján a titoktartási kötelezettség nem áll fenn.
3. A Bit. 138. § (1) A biztosítási titok megtartásának kötelezettsége nem áll fenn
  - a. a feladatkörében eljáró Felügyelettel;
  - b. a nyomozás elrendelését követően a nyomozó hatósággal és ügyészséggel, továbbá az általuk kirendelt szakértővel;
  - c. büntetőügyben, polgári peres vagy nem peres eljárásban, közigazgatási határozatok bírósági felülvizsgálata során eljáró bírósággal, a bíróság által kirendelt szakértővel, továbbá a végrehajtási ügyben eljáró önálló bírósági végrehajtóval, a természetes személyek adósságrendezési eljárásában eljáró főhitelezővel, Családi Csődvédelmi Szolgálattal, családi vagyonfelügyelővel, bírósággal;
  - d. a hagyatéki ügyben eljáró közjegyzővel, továbbá az általa kirendelt szakértővel;
  - e. a Bit. 138. § (2) bekezdésben foglalt esetekben az adóhatósággal;
  - f. a feladatkörében eljáró nemzetbiztonsági szolgálattal;
  - g. a feladatkörében eljáró Gazdasági Versenyhivatallal;
  - h. a feladatkörében eljáró gyámhatósággal;
  - i. az egészségügyről szóló 1997. évi CLIV. törvény 108. § (2) bekezdésében foglalt esetben az egészségügyi államigazgatási szervvel;
  - j. törvényben meghatározott feltételek megléte esetén a titkosszolgálati eszközök alkalmazására, titkos információgyűjtésre felhatalmazott szervvel;
  - k. a viszontbiztosítóval, valamint együttbiztosítás esetén a kockázatvállaló biztosítókkal;
  - l. az e törvényben szabályozott adattovábbítások során átadott adatok tekintetében a kötvénnyilvántartást vezető kötvénnyilvántartó szervvel;
  - m. az állományátruházás keretében átadásra kerülő biztosítási szerződési állomány tekintetében az átvevő biztosítóval;
  - n. a kárrendezéshez és a megtérítési igény érvényesítéséhez szükséges adatok tekintetében és az ezen adatok egymás közti átadásával kapcsolatban a Kártalanítási Számlát és a Kártalanítási Alapot kezelő szervezettel, a Nemzeti Irodával, a levelezővel, az Információs Központtal, a Kártalanítási Szervezettel, a kárrendezési megbízottal és a kárképviselővel, továbbá – a közúti közlekedési balesetével kapcsolatos kárrendezés kárfelvételi jegyzőkönyvéből a balesetben érintett másik jármű javítási adatai tekintetében az önrendelkezési joga alapján – a károkozóval;
  - o. a kiszervezett tevékenység végzéséhez szükséges adatok tekintetében a

- kiszervezett tevékenységet végzővel, továbbá a könyvvizsgálói feladatok ellátásához szükséges adatok tekintetében a könyvvizsgálóval;
- p. fióktelep esetében – ha a magyar jogszabályok által támasztott követelményeket kielégítő adatkezelés feltételei minden egyes adatra nézve teljesülnek, valamint a harmadik országbeli biztosító székhelye szerinti állam rendelkezik a magyar jogszabályok által támasztott követelményeket kielégítő adatvédelmi jogszabállyal – a harmadik országbeli biztosítóval, biztosításközvetítővel;
- q. a feladatkörében eljáró alapvető jogok biztosával;
- r. a feladatkörében eljáró Nemzeti Adatvédelmi és Információszabadság Hatósággal;
- s. a bonus-malus rendszer, az abba való besorolás, illetve a kéresek igazolásának részletes szabályairól szóló rendeletben meghatározott kártörténeti adatra és bonus-malus besorolásra nézve a rendeletben szabályozott esetekben a biztosítóval

szemben, ha az a.-j., n., s. pontban megjelölt szerv vagy személy írásbeli megkereséssel fordul hozzá, amely tartalmazza az ügyfél nevét vagy a biztosítási szerződés megjelölését, a kért adatok fajtáját, az adatkérés célját és jogalapját, azzal, hogy a p.-s. pontban megjelölt szerv vagy személy kizárólag a kért adatok fajtáját, az adatkérés célját és jogalapját köteles megjelölni. A cél és a jogalap igazolásának minősül az adat megismerésére jogosító jogszabályi rendelkezés megjelölése is.

A Bit. 138. § (2) bekezdése szerint az (1) bekezdés e. pontja alapján a biztosítási titok megtartásának kötelezettsége abban az esetben nem áll fenn, ha adóügyben, az adóhatóság felhívására a biztosítót törvényben meghatározott körben nyilatkozattételi kötelezettség, illetve, ha biztosítási szerződésből eredő adókötelezettség alá eső kifizetésről törvényben meghatározott adatszolgáltatási kötelezettség terheli.

A biztosítási titoktartási kötelezettség az eljárás keretén kívül a fentebb meghatározott szervek alkalmazottaira is kiterjed.

Az adóhatósággal szemben a biztosítási titok megtartásának kötelezettsége abban az esetben nem áll fenn, ha adóügyben, az adóhatóság felhívására a biztosítót törvényben meghatározott körben nyilatkozattételi kötelezettség, illetve, ha biztosítási szerződésből eredő adókötelezettség alá eső kifizetésről törvényben meghatározott adatszolgáltatási kötelezettség terheli.

A biztosítási titok megtartásának kötelezettsége nem áll fenn a hitelintézetekről és a pénzügyi vállalkozásokról szóló 2013. évi CCXXXVII. törvényben meghatározott pénzügyi intézménnyel szemben, a pénzügyi szolgáltatásból eredő követeléshez kapcsolódó biztosítási szerződés vonatkozásában, ha a pénzügyi intézmény írásbeli megkereséssel fordul a biztosítóhoz, amely tartalmazza az ügyfél nevét vagy a biztosítási szerződés megjelölését, a kért adatok fajtáját, az adatkérés célját és jogalapját.

4. A biztosító a nemzetbiztonsági szolgálat és az ügyészség, továbbá az ügyész jóváhagyásával a nyomozó hatóság írásbeli megkeresésére akkor is köteles haladéktalanul tájékoztatást adni, ha adat merül fel arra, hogy a biztosítási ügylet

- a. a 2013. június 30-ig hatályban volt 1978. évi IV. törvényben foglalt szerinti kábítószerrel visszaéléssel, új pszichoaktív anyaggal visszaéléssel, terrorcselekménnyel, robbanóanyaggal vagy robbantószerrel visszaéléssel, lőfegyverrel vagy lőszerrel visszaéléssel, pénzmosással, bűnszövettségben vagy bűnszervezetben elkövetett bűncselekménnyel,
- b. a 2013. július 1-jétől hatályos a Büntető Törvénykönyvről szóló 2012. évi C. törvény szerinti kábítószer-kereskedelemmel, kábítószer birtoklásával, kóros szenvedélykeltéssel vagy kábítószer készítésének elősegítésével, új pszichoaktív anyaggal visszaéléssel, terrorcselekménnyel, terrorcselekmény feljelentésének elmulasztásával, terrorizmus finanszírozásával, robbanóanyaggal vagy robbantószerrel visszaéléssel, lőfegyverrel vagy lőszerrel visszaéléssel, pénzmosással, bűnszövettségben vagy bűnszervezetben elkövetett bűncselekménnyel

van összefüggésben.

A biztosítási titok megtartásának kötelezettsége nem áll fenn abban az esetben, ha a biztosító, biztosításközvetítő és a biztosítási szaktanácsadó az Európai Unió által elrendelt pénzügyi és vagyoni korlátozó intézkedések végrehajtásáról szóló törvényben meghatározott bejelentési kötelezettségének tesz eleget.

Nem jelenti a biztosítási titok és az üzleti titok sérelmét a felügyeleti ellenőrzési eljárás során a csoportfelügyelet esetében a csoportvizsgálati jelentésnek a pénzügyi csoport irányító tagja részére történő átadása.

A biztosítási titok megtartásának kötelezettsége nem áll fenn abban az esetben, ha

- a magyar bűnüldöző szerv – nemzetközi kötelezettségvállalás alapján külföldi bűnüldöző szerv írásbeli megkeresésének teljesítése céljából – írásban kér biztosítási titoknak minősülő adatot;
- a pénzügyi információs egységként működő hatóság a pénzmosás és a terrorizmus finanszírozása megelőzéséről és megakadályozásáról szóló törvényben meghatározott feladatkörében eljárva vagy külföldi pénzügyi információs egység írásbeli megkeresésének teljesítése céljából írásban kér biztosítási titoknak minősülő adatot.

5. Nem jelenti a biztosítási titok sérelmét a biztosító által a harmadik országbeli biztosítóhoz vagy harmadik országbeli adatfeldolgozó szervezethez történő adattovábbítás abban az esetben:

- a. ha a biztosító ügyfele (adatalany) ahhoz írásban hozzájárult, vagy
- b. ha – az adatalany hozzájárulásának hiányában – az adattovábbításnak törvényben meghatározott adatköre, célja és jogalapja van, és a harmadik országban a személyes adatok védelmének megfelelő szintje az információs önrendelkezési jogról és az információszabadságról szóló 2011. évi CXII. törvény 8.§ (2) bekezdésében meghatározott bármely módon biztosított.

A biztosítási titoknak minősülő adatoknak másik tagállamba történő továbbítása esetén a belföldre történő adattovábbításra vonatkozó rendelkezéseket kell alkalmazni.

6. Nem jelenti a biztosítási titok sérelmét az olyan összesített adatok szolgáltatása, amelyből az egyes ügyfelek személye vagy üzleti adata nem állapítható meg; fióktelep esetében a külföldi székhelyű vállalkozás székhelye (főirodája) szerinti felügyeleti hatóság számára a felügyeleti tevékenységhez szükséges adattovábbítás, ha az megfelel a külföldi és a magyar felügyeleti hatóság közötti megállapodásban foglaltaknak; a jogalkotás megalapozása és a hatásvizsgálatok elvégzése céljából a miniszter részére személyes adatnak nem minősülő adatok átadása, a pénzügyi konglomerátumok kiegészítő felügyeletéről szóló törvényben foglalt rendelkezések teljesítése érdekében történő adatátadás.

A 6. pontban meghatározott adatok átadását a biztosító a biztosítási titok védelmére hivatkozva nem tagadhatja meg. A biztosító az érintett személyt nem tájékoztathatja a 3. pont b., f. és j. pontjai, illetve a 4. pont első bekezdése alapján végzett adattovábbításokról.

A biztosító a 2-6. pontokban meghatározott esetekben és szervezetek felé az ügyfelek személyes adatait a Bit-ben foglaltak szerint továbbíthatja. Nem lehet üzleti titokra vagy biztosítási titokra hivatkozással visszatartani az információt a közérdekű adatok nyilvánosságára és a közérdekből nyilvános adatra vonatkozó, külön törvényben meghatározott adatszolgáltatási kötelezettség esetén.

7. Az elhunyt személyhez kapcsolódó adatok kezelésére a személyes adatok kezelésére vonatkozó jogszabályi rendelkezések az irányadók. Az elhunyt személlyel kapcsolatba hozható adatok tekintetében az érintett jogait az elhunyt örököse, illetve a biztosítási szerződésben nevesített jogosult is gyakorolhatja.

## Egyéb fontos tudnivalók, hasznos tanácsok

Fontos tudni, hogy a biztosítónak joga van értesülni minden, a szerződés létrejötté, és a biztosítandó vagyontárgy biztosításának elvállalása szempontjából fontos információról, illetve körülményről. Ha valamiről csak a szerződéskötés után szerez tudomást, vagy ha ilyen változást jelentenek be hozzá, és ezek a körülmények a biztosítási kockázat jelentős növekedését eredményezik, akkor a tudomásszerzéstől számított 15 napon belül joga van javaslatot tenni szerződésmódosításra, vagy a szerződést 30 napon írásban felmondhatja. Abban az esetben, ha Ön a módosító javaslatot nem fogadja el, vagy arra 15 napon belül nem válaszol, a szerződés a módosító javaslat közlésétől számított 30. napon megszűnik. Erre a következményre mindig figyelmeztetjük ügyfeleinket a módosító javaslat megtételekor.

Javasoljuk, válassza a csoportos díjbeszedési fizetési módot, mert így kényelmesen gondoskodhat biztosítása díjának határidőre történő megfizetéséről.

Szeretnénk hangsúlyozni, hogy a biztosítás akkor tölti be funkcióját, azaz a biztosító akkor fizeti meg a keletkezett kárt, ha a szerződés díjjal rendezett, vagyis amennyiben Ön rendszeresen és határidőre befizeti a biztosítása díját.

Felhívjuk szíves figyelmét arra, hogy lakásbiztosításának megkötése után bekövetkezhetnek olyan változások – például az ingatlan bővítése, korszerűsítése, illetve új, korszerű ingóságok beszerzése –, melyek miatt előfordulhat, hogy a biztosítási összeg infláció szerinti emelése nem elegendő mértékű. Az alulbiztosítottság elkerülése érdekében érdemes évente felülvizsgálni és amennyiben szükséges módosítani a biztosítási összeget.

Ingatlanjának eladásakor az adásvétel tényét kérjük, mielőbb jelezze kollégáinknak, hogy tájékoztatni tudjuk a szerződéssel kapcsolatos további teendőkről.

Őszintén reméljük, hogy biztosítási termékünk elnyerte tetszését. További felmerülő kérdéseivel kérjük, forduljon bizalommal biztosításközvetítőjéhez vagy ügyfélszolgálati munkatársainkhoz, akik készséggel állnak rendelkezésére.

## Egyéb rendelkezések és szabályok

A biztosítási szerződéssel kapcsolatos adójogi kérdésekben a személyi jövedelemadóról szóló 1995. évi CXVII. törvény, a társasági adóról és osztalékadóról szóló 1996. évi LXXXI. törvény, az adózás rendjéről szóló 2003. évi XCII. törvény és az egyéb hatályos magyar jogszabályok az irányadók.

Az életbiztosítási szerződésre vonatkozó adózással kapcsolatos szabályok

1. A tájékoztatás a 2016. január 1-jén hatályos jogszabályokon alapul, amelyek változhatnak. Az ügyfeleknek az alábbiakban felsorolt, az adózási kérdésekre vonatkozó alapvető szabályokat meghatározó jogszabályokat, azok változásait célszerű nyomon követniük.

a. Természetes személyek esetén:

- a/1. a személyi jövedelemadóról szóló 1995. évi CXVII. törvény;
- a/2. az illetékekről szóló 1990. évi XCIII. törvény;
- a/3. az egészségügyi hozzájárulásról szóló 1998. évi LXVI. törvény.

b. Munkáltatónak, kifizetőnek, illetve jogi személynek minősülő szerződők esetén az előbbieken túl:

- b/1. a társasági adóról és osztalékadóról szóló 1996. évi LXXXI. törvény;
- b/2. az adózás rendjéről szóló 2003. évi XCII. törvény.

2. A fentieknél részletesebb adózási szabályok, a vonatkozó hatályos jogszabályok, valamint a munkáltatónak, kifizetőnek, illetve jogi személynek minősülő ügyfelekre vonatkozó adózási tudnivalók a [www.groupama.hu](http://www.groupama.hu) honlapon érhetőek el. A tájékoztatók áttanulmányozása nem mentesíti és nem is helyettesíti a hatályos adójogszabályok ismeretét és betartásának kötelezettségét.

Groupama Biztosító Zrt.

### Társaságunk főbb adatai

Név: Groupama Biztosító Zrt.

Székhely: Magyarország 1146 Budapest, Erzsébet királyné útja 1/C

Levél cím: 1380 Budapest, Pf. 1049

Jogi formája: zártkörűen működő részvénytársaság (alapítva 1987)

Cégjegyzékszám: Cg. 01-10-041071

Társaságunk a Fővárosi Törvényszék Cégbíróságánál került bejegyzésre.

TeleCenter: +36 1 467 3500

Web: [www.groupama.hu](http://www.groupama.hu)

Online biztosításkötés: [www.groupamadirekt.hu](http://www.groupamadirekt.hu)



**Biztosító****GB524 JELŰ GROUPAMA LAKÁSBIZTOSÍTÁS**

A biztosítási szerződés alapján a biztosító köteles a szerződésben meghatározott kockázatra fedezetet nyújtani, és a kockázatviselés kezdetét követően bekövetkező biztosítási esemény bekövetkezése esetén a szerződésben meghatározott szolgáltatást teljesíteni.

Az általános és a különös biztosítási feltételek együttesen alkotják az általános szerződési feltételeket.

A Groupama Lakásbiztosítás általános biztosítási feltételei azokat a rendelkezéseket tartalmazzák, amelyeket – ellenkező szerződéses kikötés hiányában – a Groupama Biztosító Zrt. (a továbbiakban: biztosító) GB524 jelű lakásbiztosítási szerződéseire és az azokhoz kötött kiegészítő biztosításokra alkalmazni kell.

A különös biztosítási feltételekben nem szabályozottakra az általános biztosítási feltételek, míg a különös biztosítási feltételeknek az általános biztosítási feltételtől eltérő rendelkezése esetén a különös biztosítási feltételek rendelkezése az irányadó.

Az általános és különös biztosítási feltételekben nem szabályozott kérdésekben a **Polgári Törvénykönyvről szóló 2013. évi V. törvény** és az egyéb hatályos magyar jogszabályok rendelkezései alkalmazandók.

**Az ajánlat, a kapcsolódó nyilatkozatok, a kötvény, az ügyfélértékelő és az általános szerződési feltételek a felek közti megállapodás minden feltételét tartalmazzák, így a korábbi megállapodások, nyilatkozatok hatályukat veszítik, és nem képezik jelen szerződés részét.**

**I. ÁLTALÁNOS BIZTOSÍTÁSI FELTÉTELEK****1. A szerződés alanyai****1.A. Szerződő**

Az a személy, aki valamely vagyoni vagy személyhez fűződő jogviszony alapján a **biztosítási esemény elkerülésében érdekelt**, vagy a biztosítást ilyen személy (biztosított) javára köti meg. Az e rendelkezés ellenére kötött biztosítási szerződés semmis. A szerződőt terheli a díjfizetési kötelezettség, a biztosító a jognyilatkozatokat hozzá intézi, és a szerződő köteles a nyilatkozatok megtételére is.

**1.B. Biztosított**

Az egyes biztosítások biztosított körének meghatározását a különös biztosítási feltételek tartalmazzák. Ha a feltételek eltérően nem rendelkeznek, a biztosító szolgáltatására a biztosított jogosult.

Ha a szerződést nem a biztosított kötötte, a biztosított a biztosítóhoz intézett írásbeli nyilatkozattal a szerződésbe beléphet; a belépéshez a biztosító hozzájárulása nem szükséges. A belépéssel a szerződő felet megillető jogok és az őt terhelő kötelezettségek összessége a biztosítottra száll át.

**1.C. Fogyasztó**

Fogyasztó a szakmája, önálló foglalkozása vagy üzleti tevékenysége körén kívül eljáró természetes személy.

**1.D. Vállalkozás**

Vállalkozás a szakmája, önálló foglalkozása vagy üzleti tevékenysége körében eljáró személy.

**2. A biztosítási szerződés létrejötte**

**2.A.** A szerződő a szerződés megkötését írásbeli ajánlattal kezdeményezi. A szerződő az ajánlatához annak megtételétől számított 15 napig van kötve. Kockázatbírálási idő az ajánlat biztosítóhoz történő beérkezésétől számított 15 napon belüli időszak.

**2.B.** A szerződés – az ajánlat szerinti tartalommal – az ajánlatnak a biztosító részére történt átadása időpontjára visszamenő hatállyal akkor jön létre, amikor a biztosító az ajánlat elfogadásáról és a fedezet igazolásáról a kockázatbírálási idő alatt kötvényt állít ki. Ha a kötvény a szerződő fél ajánlatától eltér, és az eltérést a szerződő fél a dokumentum kézhezvételét követően 15 napon belül nem kifogásolja, a szerződés a kötvény szerinti tartalommal jön létre. Ez a rendelkezés lényeges el-

térésekre akkor alkalmazható, ha a biztosító az eltérésre a szerződő fél figyelmét a kötvény átadásakor írásban felhívta. Ha a felhívás elmarad, a szerződés az ajánlat tartalmának megfelelően jön létre. Nem jön létre a szerződés, ha a biztosító az ajánlatot a kockázatbírálásra nyitva álló 15 napos határidőn belül elutasítja.

**2.C.** A biztosító kifejezett nyilatkozata nélkül is létrejön a szerződés, ha a biztosító az ajánlatra annak beérkezésétől számított tizenöt napon belül nem nyilatkozik, feltéve, hogy az ajánlatot a jogviszony tartalmára vonatkozó, jogszabályban előírt tájékoztatás birtokában, a biztosító által rendszeresített ajánlati lapon és a díjszabásnak megfelelően tették. Ebben az esetben a szerződés – az ajánlat szerinti tartalommal – az ajánlatnak a biztosító részére történt átadása időpontjára visszamenő hatállyal a kockázatbírálási idő elteltét követő napon jön létre. A biztosító a szerződés létrejöttéről kötvényt állít ki.

Ha a kockázatbírálási idő alatt a biztosítási esemény bekövetkezik, az ajánlatot a biztosító csak abban az esetben utasíthatja vissza, ha ennek lehetőségére az ajánlati lapon a figyelmet kifejezetten felhívta, és az igényelt biztosítási fedezet jellege vagy a kockázatviselés körülményei alapján nyilvánvaló, hogy az ajánlat elfogadásához a kockázat egyedi elbírálása szükséges.

Ha a biztosító kifejezett nyilatkozata nélkül létrejött szerződés lényeges kérdésben eltér a jelen általános szerződési feltételben foglaltaktól, a biztosító a szerződés létrejöttétől számított tizenöt napon belül javasolhatja, hogy a szerződést az általános szerződési feltételeknek megfelelően módosítsák. Ha a szerződő fél a javaslatot nem fogadja el vagy arra tizenöt napon belül nem válaszol, a biztosító az elutasítástól vagy a módosító javaslat kézhezvételétől számított tizenöt napon belül a szerződést harminc napra írásban felmondhatja.

**2.D.** A biztosító a biztosítási ajánlat megtételekor vagy azt követően befizetett biztosítási díjat kamatmentesen kezeli. A biztosítási ajánlat visszautasítása esetén a biztosító az addig befizetett biztosítási díjat 8 napon belül kamatmentesen visszafizeti a szerződő részére.

**3. A biztosítási szerződés hatálybalépése, a kockázatviselés kezdete**

A biztosítási szerződés a kockázatviselés kezdő napján lép hatályba. A biztosító kockázatviselése az ajánlaton megjelölt időpontban, ennek hiányában az ajánlatnak a biztosító részére történt átadását követő nap 0 órájában kezdődik meg. A kockázatviselés kezdő idő-

pontja nem lehet korábbi, mint az ajánlat biztosítónak történt átadását követő nap 0 órája. Amennyiben az ajánlaton a kockázatviselés kezdő időpontjaként korábbi időpont került feltüntetésre, mint az ajánlat biztosítónak történt átadását követő nap, úgy a kockázatviselés kezdő időpontjának az ajánlat biztosítónak történt átadását követő nap 0 óráját kell tekinteni.

#### **4. A biztosítási szerződés tartama, a biztosítási évforduló és a biztosítási időszak**

##### **4.A. A biztosítási szerződés tartama**

A biztosítási szerződés határozatlan időre jön létre, kivéve, ha a felek azt a szerződésben foglaltak szerint határozott időre kötötték.

A tartamot a biztosítási ajánlat tartalmazza.

##### **4.B. A biztosítási évforduló**

A biztosítási évfordulót a szerződés (kötvény) tartalmazza, amely a kockázatviselés kezdetének időpontjával megegyező hónap, nap.

##### **4.C. A biztosítási időszak**

A biztosítási időszak határozatlan tartamra kötött szerződés esetén egy év, határozott tartamú szerződés esetén a szerződés tartamával egyezik meg.

#### **5. A biztosítási szerződés módosítása**

A felek a szerződés tartalmát közös megegyezéssel bármikor módosíthatják. A szerződés módosítását bármelyik fél írásban kezdeményezheti.

Ha a másik fél a módosító javaslatot nem fogadja el, a biztosítási szerződés az eredeti tartalommal marad hatályban. A biztosítási kockázat jelentős növekedése (6. pont), valamint a biztosító kifejezett nyilatkozata nélkül létrejött szerződés általános szerződés feltételétől való lényeges eltérése (2.C. pont) esetén a szerződés – a jelent pontban foglaltaktól eltérően – a vonatkozó pontban meghatározott feltételek szerint módosítható.

#### **6. A biztosítási kockázat jelentős növekedése**

Ha a biztosító a szerződéskötés után szerez tudomást a szerződést érintő lényeges körülményekről vagy azok változásáról, és ezek a körülmények a biztosítási kockázat jelentős növekedését eredményezik, a tudomszerzéstől számított tizenöt napon belül javaslatot tehet a szerződés módosítására, vagy a szerződést harminc napra írásban felmondhatja.

Ha a szerződő fél a módosító javaslatot nem fogadja el, vagy arra annak kézhezvételétől számított tizenöt napon belül nem válaszol, a szerződés a módosító javaslat közlésétől számított harmincadik napon megszűnik, ha a biztosító erre a következményre a módosító javaslat megtetelekor a szerződő fél figyelmét felhívta.

Ha a szerződés egyidejűleg több vagyontárgyra vagy személyre vonatkozik, és a biztosítási kockázat jelentős megnövekedése ezek közül csak egyesekkel összefüggésben merül fel, a biztosító az előző két bekezdésben meghatározott jogait a többi vagyontárgy vagy személy vonatkozásában nem gyakorolhatja.

#### **7. A biztosítási szerződés megszűnésének esetei**

Az alapbiztosítás megszűnésével egyidejűleg a kiegészítő biztosítások is megszűnnek. A kiegészítő biztosítások a különös biztosítási feltételekben szabályozottak szerint szűnnek meg. Az adott kiegészítő biztosítás megszűnése az alapbiztosítást és a többi kiegészítő biztosítást – a különös biztosítási feltételek eltérő rendelkezése hiányában – nem érinti.

##### **7.A. Érdekmúlás, lehetetlenülés**

Ha a biztosító kockázatviselésének kezdete előtt a biztosítási esemény bekövetkezett, bekövetkezése lehetetlenné vált vagy a biztosítási érdek megszűnt, a szerződés vagy annak megfelelő része megszűnik.

Ha a biztosító kockázatviselésének tartama alatt a biztosítási esemény bekövetkezése lehetetlenné vált vagy a biztosítási érdek megszűnt, a szerződés vagy annak megfelelő része megszűnik.

A biztosítási érdek megszűnéséhez fűződő jogkövetkezmények nem alkalmazhatók, ha az érdekmúlás kizárólag a biztosított vagyontárgy tulajdonjoga átszállásának következménye, és a vagyontárgy más jogcím alapján már korábban is az új tulajdonos birtokában volt (például lízingbe vevő szerzi meg a vagyontárgy tulajdonjogát). Ebben az esetben a tulajdonjoggal együtt a biztosítási fedezet is átszáll, és a tulajdonjog átszállása időpontjában esedékes biztosítási díjakért a korábbi és új tulajdonos egyetemlegesen felelős. A szerződést bármelyik fél a tulajdonjog átszállásáról való tudomásszerzést követő harminc napon belül írásban, 30 napos határidővel felmondhatja.

A szerződőnek, illetve biztosítottak a jelen szabályzat 12.A. pontjában leírtaknak megfelelően kell bejelentenie a biztosítási esemény bekövetkezésének lehetetlenné válásával, valamint az érdekmúlással kapcsolatos változásokat.

Amennyiben a szerződés részbeni megszűnése esetén a szerződő, illetve a biztosított a fenti lényeges körülmények változását közli a biztosítóval, és ezek a körülmények a biztosítási kockázat jelentős növekedését eredményezik, úgy a felek jogaira és kötelezettségeire a 6. pontban foglaltak az irányadók.

##### **7.B. Évfordulóra történő felmondás**

A határozatlan időre kötött szerződést a felek írásban, a biztosítási időszak végére, 30 napos felmondási idővel felmondhatják.

Ha bármelyik szerződő fél a biztosítási szerződést nem a biztosítási időszak végére, hanem korábbi időpontra mondja fel, ez nem a felmondás érvénytelenségét eredményezi, hanem azt, hogy a felmondás csak a biztosítási időszak végével szünteti meg a szerződést.

Az egy évnél rövidebb határozott időtartamra létrejött szerződés a lejárat időpontja előtt csak a felek közös megegyezésével szüntethető meg, írásban.

##### **7.C. Díjnyfizetés**

Ha az esedékes biztosítási díjat nem fizetik meg, a biztosító – a következményekre történő figyelmeztetés mellett – a szerződő felet a felszólítás elküldésétől számított harminc napos póthatáridő tűzésével a teljesítésre írásban felhívja. A póthatáridő eredménytelen elteltevel a szerződés az esedékesség napjára visszamenő hatállyal megszűnik, kivéve, ha a biztosító a díjkövetelést késedelem nélkül bírósági úton érvényesíti.

A díjnyfizetés elmulasztása a törvény erejénél fogva eredményezi a biztosítási szerződés megszűnését, ezért a megszűnést követően teljesített díjak sem a szerződés hatályának meghosszabbodását, sem új szerződés keletkezését nem eredményezik.

Abban az esetben, ha a szerződés a fent részletezett módon, a folytatólagos díj meg nem fizetése következtében szűnt meg, a szerződő fél a megszűnés napjától számított százhusz napon belül írásban kérheti a biztosítót a kockázatviselés helyreállítására. A biztosító a biztosítási fedezetet a megszünt szerződés feltételei szerint helyreállíthatja (reaktíválás), feltéve, hogy a korábban esedékessé vált biztosítási díjat megfizetik. A helyreállítási (reaktíválási) kérelem elfogadásáról a biztosító dönt.

##### **7.D. Biztosítási esemény bekövetkezése miatti megszűnés**

Ha a biztosítási esemény bekövetkezik, és a szerződés megszűnik, a biztosító az egész biztosítási időszakra járó díj megfizetését követelheti.

##### **7.E. Egyéb esetek**

A szerződés megszűnésének egyéb eseteiben a biztosító az addig a napig járó díj megfizetését követelheti, amikor a kockázatviselése véget ért. Ha az időarányos díjnál több díjat fizettek be, a biztosító a díjtöbbletet 8 napon belül kamatmentesen köteles visszatéríteni. A határozott tartamra létrejött biztosítási szerződés a tartam lejártakor akkor is megszűnik, ha arra további díjnyfizetés történt. A szerződés megszűnését követő időszakra befizetett díjat a biztosító 8 napon belül kamatmentesen visszafizeti.

## 8. A biztosítási díj, díjfizetés szabályai

A biztosítási díj megállapításának az alapja a biztosítási összeg. A díjfizetési kötelezettség a szerződőt terheli. Ha a biztosított belép a szerződésbe, a folyó biztosítási időszakban esedékes díjakért a biztosított a szerződő féllel egyetemlegesen felelős. A szerződésbe belépő biztosított köteles a szerződő félnek a szerződésre fordított költségeit – ideértve a biztosítási díjakat is – megtéríteni.

A biztosító a biztosítás díját a biztosítási időszakra állapítja meg.

A biztosítás első díja a kockázatviselés kezdetekor, a folytatólagos díj pedig annak az időszaknak az első napján esedékes, amelyre a díj vonatkozik.

A szerződés éves díjfizetési gyakoriságú, azonban a szerződő ettől eltérő – havi, negyedéves, féléves – díjfizetési gyakoriságot is választhat.

A szerződő a biztosítási díjból díjkedvezményre jogosult az alábbi esetekben:

- Csoportos beszedési megbízással vagy banki átutalással történő díjfizetés esetén. A szerződő a díjfizetés módjára tekintettel díjkedvezményben részesül, melynek mértéke maximum 5%. A díjfizetés módjának megváltoztatása esetén a kedvezményt elveszti. Banki díjlehívásra adott meghatalmazás esetén, ha a biztosítási díj lehívása a szerződő érdekkörébe tartozó okból (ideértve a bank érdekkörébe tartozó okot is) nem hajtható végre, a biztosító jogosult a díjfizetési módot csekkes díjfizetésre módosítani.
- Éves, féléves vagy negyedéves gyakoriságú díjfizetés esetén. A kedvezmények maximális mértéke éves díjfizetésnél 10%, féléves díjfizetésnél 6% és negyedéves díjfizetésnél 3%. A kedvezmény mértéke csökken, ha a választott díjfizetési gyakoriságtól sűrűbb díjfizetéssel rendezi a díjat, illetve megszűnik, ha a díjfizetési gyakoriság havi díjfizetési gyakoriságra módosul.
- Amennyiben a kockázatviselési helyként megjelölt ingatlanra a Groupama Biztosító Zrt-nél a teljes épületre vonatkozó Társasházközösségek, Lakásszövetkezetek biztosítási szerződés (társasházi szerződés) határozatlan időtartamra szól. A kedvezmény mértéke maximum 15%. A kedvezmény megszűnik, a társasházi szerződés megszűnésével.
- Amennyiben a szerződő vagy az alapbiztosításban biztosított
  - a Groupama Biztosító Zrt-nél lévő további biztosítási szerződéssel rendelkezik, mely határozatlan időtartamra szól. A kedvezmény mértéke a kapcsolódó szerződések számától függően szerződésenként maximum 5%. A kedvezmény megszűnik, a másik biztosítási szerződés megszűnésével.
  - OTP Lakástakarék szerződéssel rendelkezik, akkor a kedvezmény mértéke maximum 3%. A szerződés megszűnésével a kedvezmény megszűnik.
- Az alapbiztosításhoz külön díj ellenében kötött kiegészítő biztosítások esetén. A külön díj ellenében megkötött kiegészítő biztosítások számától függően maximum 5 db-ig 5%, 6 és 10 db között 10%, valamint 10 db felett 15% a kedvezmény maximális mértéke. A külön díj ellenében kötött kiegészítő biztosítások megszűnésével a kedvezmény mértéke mennyiségnek megfelelően módosulhat, illetve megszűnik.
- A „zöld ház” kedvezmény esetén. A zöld ház kedvezmény csak azokra a lakóépületekre, vagy az alábbi feltételek alapján „zöld ház”-nak minősülő épületben lévő lakásokra vonatkozóan alkalmazható, amelyek épületgépészeti felszereltsége, valamint homlokzati kialakítása megfelel a következő követelmények valamelyikének:
  - a fűtést, a melegvíz előállítását teljes egészében vagy részben geotermikus energia felhasználásával hőszivattyúval végzik;
  - a fűtéshez, a hűtéshez, a melegvíz előállításához szükséges elektromos energiát teljes egészében vagy részben szélmeghajtású áramfejlesztő (szélkerék, szélgenerátor) vagy napkollektor szolgáltatja;
  - teljes egészében vagy részben vákuumcsöves napkollektorral állítják elő a melegvizet – fűtés és egyéb tevékenység céljára –, az elektromos energiát;
  - a lakóépület legalább 1 homlokzatának teljes felületét – a járda

szinttől az ereszaljig – befuttatják valamilyen több éven keresztül életképes növényvel, ami megköti a szénmonoxidot, javítja az épület szigetelésének hatékonyságát, aminek következtében nyáron hűvösebb, télen melegebb lesz a helyiségekben;

- ökológikus – környezetbarát – építészetnek megfelelő műszaki megoldással kivitelezett és üzemeltetett biolakás, ökoház, passzív lakóépület, amelyekre általánosan jellemző, hogy:
  - a helyben található természetes anyagokból épül pl. fából, vályogból;
  - az épület környezetében lévő energiát, vizet használják fel;
  - a hulladék- és szennyvízkezelést helyben oldják meg;
  - az épület használatához szükséges energiát megújuló forrásokból (szélenergia, talajhő, napenergia, biomassza) nyerik;
  - hatékony energiatakarékos hőszigetelést alkalmaznak;
  - az épület belső energia forrásait is felhasználják a fűtési hőveszteség csökkentésére.
- korszerű hőszigeteléssel és nyílászárókkal felújított panelépületek.

A „zöld ház” kedvezmény maximális mértéke 3%.

A díjkedvezmények mértéke összesen nem haladhatja meg a 30%-ot. Amennyiben egy kedvezménnyel ezt a maximális mértéket eléri a szerződés, akkor az újabb kedvezmény már nem vehető igénybe.

Az egyszeri díjat a szerződés létrejöttekor kell megfizetni.

A biztosítót a kockázatviselés teljes tartamára megilleti a díj.

Ha az esedékes díjnak csak egy részét fizették meg, és a biztosító – a díjfizetési kötelezettség elmulasztására vonatkozó szabályok megfelelő alkalmazásával – eredménytelenül hívta fel a szerződő felet a befizetés kiegészítésére, a szerződés változatlan biztosítási összeggel, a befizetett díjjal arányos időtartamra marad fenn.

Ha a biztosítási esemény díjjal nem fedezett kockázatviselés alatt következett be, a biztosító a még meg nem fizetett díjat a szolgáltatás összegéből beszámítással levonhatja.

Ha a biztosítási esemény bekövetkezik, és a szerződés megszűnik, a biztosító az egész biztosítási időszakra járó díj megfizetését követelheti.

A szerződés megszűnésének egyéb eseteiben a biztosító az addig a napig járó díj megfizetését követelheti, amikor kockázatviselése véget ért. Ha az időarányos díjnál több díjat fizettek be, a biztosító a díjtöbbletet köteles 8 napon belül kamatmentesen visszatéríteni.

## 9. A biztosítási összeg, alulbiztosítottság

A biztosítási esemény bekövetkezésekor érvényes biztosítási összeg a biztosító szolgáltatási kötelezettségének a felső határa s egyben a biztosítási díj megállapításának alapja.

Az egyes biztosítások biztosítási összegeit a szerződő határozza meg.

Ha a biztosítási összeg egységek alkalmazásával kerül megállapításra, akkor a biztosítási összeg az egy egységre jutó biztosítási összeg, valamint a csomagban szereplő és/vagy a szerződő által választott egységek számának a szorzata.

A biztosítási összeg módosítását a szerződő a biztosítóhoz intézett írásbeli nyilatkozatával maga is bármikor kezdeményezheti.

A biztosítási összeg nem haladhatja meg a biztosított vagyontárgy értékét. A biztosított érdek értékét meghaladó részben (túlbiztosítás) a biztosítási összegre vonatkozó megállapodás semmis, és a díjat megfelelően le kell szállítani. E rendelkezés ellenére is lehet biztosítási szerződést kötni valamely vagyontárgy várható értéke, továbbá helyreállításának vagy új állapotban való beszerzésének értéke erejéig. Túlbiztosítás esetén a szerződő jogosult a vagyontárgyra megfizetett biztosítási díj és a vagyontárgy új értéke alapján számított biztosítási díj különbözetének visszatérítésére.

Ha a biztosítási összeg a biztosított érdek értékénél kisebb (alulbiztosítás), a biztosító a kárt a biztosítási összegnek a vagyontárgy értékéhez viszonyított arányában köteles megtéríteni.

Ha a biztosítási szerződésben a biztosítási eseménykénti szolgáltatási limit is meg van határozva, a biztosító szolgáltatási kötelezettsége – a biztosítási összegben belül – a biztosítási esemény bekövetkezésekor érvényes limitösszegig terjed.

Az adott biztosítási időszakra vonatkozó biztosítási összeg az ugyanazon biztosítási időszakban bekövetkezett biztosítási esemény miatt kifizetett összeggel csökken, kivéve, ha a szerződő fél a díjat megfelelően kiegészíti. A biztosítási összeget a biztosító abban az esetben csökkentheti, ha arra legkésőbb a szolgáltatás teljesítésével egyidejűleg írásban felhívta a szerződő fél figyelmét, és a fedezetfeltöltés díját közölte. Ha a szerződő fél a fedezetfeltöltés jogával nem él, a szerződés a kifizetett összeggel csökkentett biztosítási összeg mellett marad hatályban a folyó biztosítási időszakra.

## 10. Az értékkövetés szabályai

A biztosítási összeg értékének követése érdekében a felek megállapodnak a biztosítási összeg rendszeres, értékkövető változásáról (továbbiakban: a biztosítási összeg indexálása).

A biztosító az alábbi biztosítási, illetve szolgáltatási összegeket indexálja:

- az Épületbiztosítást, ideértve a lakásbérlemény biztosítást, valamint melléképület biztosítást;
- az Általános háztartási ingóságok vagyonsoportot;
- a Villámcsapás másodlagos hatása fedezetet;
- a Különleges üvegeket;
- a „Garancia-24” gyors szerviz-szolgáltatást;
- a Balesetbiztosításban a csomagokban szereplő egységeken felül megkötött egységeket;
- a GB191 jelű Kiegészítő élet- és balesetbiztosítást;
- a Mezőgazdasági kistermelői biztosítás vagyonsoportjait;
- az Egyéni- és mikro-vállalkozói vagyonbiztosítást.

A biztosító nem indexálja az alábbi biztosítási, illetve szolgáltatási összegeket:

- az Értéktárgyak és különleges tárgyak vagyonsoportot;
- a Besurranást;
- a Kiegészítő felelősségbiztosítást;
- a Jogvédelmi szolgáltatást;
- a Kockázatviselés helyén kívül tartott vagyontárgyakra vonatkozó fedezetet;
- az Épülettartozékok lopása fedezetet;
- a Rongálás, vandalizmus fedezetet;
- a Szolgáltatáskimaradásból származó károk fedezetet;
- a Háztartási gépek, elektromos berendezések géptörés biztosítása fedezetet;
- az Ellopott, elveszett kulcs pótlása fedezetet;
- a Házi kedvencek balesete, betegsége fedezetet;
- a Temetés biztosítást;
- az Épület felújításának, bővítésének biztosítását;
- Garázsban tárolt járművek biztosítását;
- Kerékpár, moped, quad, kerekesszék casco biztosítását;
- Háztartási gépek, elektromos eszközök kiterjesztett garancia biztosítását;
- Síremlék, kripta biztosítását;
- Szabadban tartott kerti bútorok és kerti gyermekjátékok, lábön álló növények biztosítását.

A biztosító a módosított biztosítási összeget az előző biztosítási összeg és a KSH index szorzata alapján számítja ki.

A biztosítási összeg indexálásának alapja a KSH által az indexálás alkalmazását (biztosítási évforduló előtti 3. hónapot) megelőző 6 hónapon keresztül havonta közzétett, egyéves (12 hónap) időszakra vonatkozó „Fogyasztói árindex”-ek átlaga, amelytől a biztosító 5% ponttal felfelé, illetve lefelé eltérhet. Az eltérést a biztosító a teljes lakásbiztosítási állomány előző naptári évi átlagára (kárkifizetések, kártartalékok és a kár darabszámok hányadosa) alapján állapítja meg, melyről az értékkövetésről szóló értesítő levélben ad tájékoztatást. A biztosítási összeg indexálására legelőször a szerződés létrejöttét követő biztosítási évben kerülhet sor, majd évente, a biztosítási évforduló napjának hatályával.

A biztosítási összeg változását a biztosítási díj arányosan követi. A biztosítási összeg értékkövető módosításáról és annak mértékéről, valamint a díj-

változásról a biztosító a biztosítási évfordulót 60 nappal megelőzően írásban értesíti a szerződőt.

Ha az indexált biztosítási összeggel és biztosítási díjjal a szerződő nem kívánja fenntartani a szerződést, akkor azt a biztosítási időszak végére – 30 napos felmondási idővel – írásban bármikor felmondhatja.

## 11. Önrészesedés

A biztosító alapvetően önrészesedés nélkül téríti meg a károkat, azonban a felek ettől eltérő módon is megállapodhatnak. Ha a szerződés önrészesedéssel jött létre, akkor a biztosító a kártérítés megállapításánál minden esetben levonja az önrészesedést, amelynek káreseményenkénti összegét a szerződésben (kötvényen) kell feltüntetni.

## 12. A szerződő felek speciális kötelezettségei

A szerződő felek bármelyike kérheti a kár okának és összegének független szakértő által történő megállapítását. A szakértői eljárás költségei – egyéb megállapodás hiányában – a megbízót terhelik.

A szerződés hatálya alatt a biztosított (szerződő fél) nyilatkozata a biztosítóval szemben akkor hatályos, ha az a biztosító valamely ügyfélszolgálati irodájába vagy a biztosító postacímére (1380 Budapest, Pf. 1049) beérkezik. E rendelkezéseket kell alkalmazni a biztosító tudomásszerzésének joghatályára is.

### 12.A. Szerződő, biztosított kötelezettségei

#### a. Tájékoztatási kötelezettség

A szerződőnek és biztosítottnak 15 napon belül be kell jelentenie, ha más biztosítóintézetten olyan érdekre, biztosítási eseményekre is szóló biztosítási szerződést kötött, amelyre jelen általános szerződési feltétel alapján a biztosító kockázatviselése kiterjed.

Ha a szerződést nem a biztosított köti, a biztosítási esemény bekövetkeztéig vagy a biztosított belépéséig a szerződő fél a hozzá intézett nyilatkozatokról és a szerződésben bekövetkezett változásokról a biztosítottat köteles tájékoztatni.

#### b. Közlési és változásbejelentési kötelezettség

A szerződő fél köteles a szerződéskötéskor a biztosítás elvállalása szempontjából lényeges minden olyan körülményt a biztosítóval közölni, amelyeket ismert vagy ismernie kellett. A biztosító írásban közölt kérdéseire adott, a valóságnak megfelelő válaszokkal a szerződő fél közlési kötelezettségének eleget tesz. A kérdések megválaszolatlanul hagyása önmagában nem jelenti a közlési kötelezettség megsértését.

A szerződő (biztosított), a biztosító kérésére – a titok- és adatvédelmi szabályok betartásával – köteles a biztosító kockázata és a szerződés szempontjából jelentős okiratokat, szerződéseket, hatósági határozatokat a biztosító részére átadni.

A szerződő fél köteles a lényeges körülmények változását a biztosítóval a tudomásszerzéstől számított 15 napon belül írásban bejelenteni.

A közlésre vagy a változás bejelentésére irányuló kötelezettség megsértése esetén a biztosító kötelezettsége nem áll be, kivéve, ha a szerződő fél bizonyítja, hogy az elhallgatott vagy be nem jelentett körülményt a biztosító a szerződéskötéskor ismerte, vagy az nem hatott közre a biztosítási esemény bekövetkeztében.

Ha a szerződés több vagyontárgyra vagy személyre vonatkozik, és a közlési vagy változásbejelentési kötelezettség megsértése ezek közül csak egyesekkel összefüggésben merül fel, a biztosító a közlésre vagy a változás bejelentésére irányuló kötelezettség megsértésére a többi vagyontárgy vagy személy esetén nem hivatkozhat.

A közlésre és változás bejelentésére irányuló kötelezettség egyaránt terheli a szerződő felet és a biztosítottat; egyikük sem hivatkozhat olyan körülményre, amelyet bármelyikük elmulasztott a biztosítóval közölni, noha arról tudnia kellett, és a közlésre vagy bejelentésre köteles lett volna.

#### c. Kármegelőzési, kárenyhítési kötelezettség

A szerződő fél és a biztosított a kár megelőzése érdekében az adott helyzetben általában elvárható magatartást köteles tanúsítani. Ezt az elvárhatósági követelményt kell támasztani abban az esetben is, ha a szerződés szabályozza a szerződő fél és a biztosító



tott kármegelőzési teendőit, előírja a kár megelőzését vagy enyhítését célzó eszközöket, eljárásokat.

A szerződő fél és a biztosított a biztosító előírásai és a káresemény bekövetkezésekor adott utasításai szerint, ezek hiányában az adott helyzetben általában elvárható magatartás követelménye szerint köteles a kárt enyhíteni.

A kárenyhítés szükséges költségei a biztosítási összeg keretei között akkor is a biztosítót terhelik, ha a kárenyhítés nem vezetett eredményre. Alulbiztosítás esetén a biztosító a kárenyhítés költségeit a biztosítási összeg és a vagyontárgy értékének arányában köteles megtéríteni.

A káresemény észlelését követően a szerződő (biztosított) haladéktalanul köteles

- tűz és robbanás esetén értesíteni a tűzoltóságot;
- bűncselekmény esetén feljelentést tenni a rendőrségen, és abban betöréses lopás, rablás esetén az eltulajdonított, illetve károsodott vagyontárgyakat tételesen és azonosíthatóan megjelölni.

Ha az ingatlan nem állandóan lakott, hanem időszakos használatú, nyaralásra, alkalmankénti rövidebb időtartamú tartózkodásra szolgál (továbbiakban: időszakos tartózkodás), akkor a szerződő (biztosított) köteles az időszakos tartózkodás céljára szolgáló objektumban

- a víz-, a fűtés- és hűtésvezetékét vízteleníteni;
- a víz-, a fűtés- és hűtésvezeték főelzáró szelepét elzárni vagy
- temperáló fűtésről gondoskodni az elfagyás megelőzése érdekében.

A lakóépület rejtett hibáiból származó károk felmerülése esetén a biztosított a kárt okozó hiba tudomására jutásától számított legfeljebb 15 napon belül köteles írásban közölni az előző tulajdonossal, illetve az ingatlan eladójával a keletkezett kár helyreállításával kapcsolatos kárigényét.

A jelen pontban felsoroltakon túl a szerződő fél és a biztosított az adott helyzetben általában elvárható magatartás követelménye szerint köteles a kárt enyhíteni.

#### d. Kárbejelentési kötelezettség

- A biztosítási eseményt a tudomást szerzéstől számított 2, élet-, balesetbiztosítás és munkanélküliség vagy hosszantartó betegállomány esetén díjvisszatérítés szolgáltatásnál pedig 8 munkanapon belül írásban, e-mailen, elektronikusan a biztosító honlapján, telefonon vagy személyesen be kell jelenteni a biztosítónak, és lehetővé kell tenni a kárbejelentés tartalmának ellenőrzését.
- Felelősségbiztosítás esetén a biztosított 30 napon belül köteles a biztosítónak írásban bejelenteni, ha vele szemben a szerződésben meghatározott tevékenységével kapcsolatban kárigényt közölnek, vagy ha olyan körülményről szerez tudomást, amely ilyen kárigényre adhat alapot.
- A biztosító kötelezettsége nem áll be, ha a szerződő fél, illetve a biztosított a biztosítási esemény bekövetkezését az első bekezdésben meghatározott határidőben a biztosítónak nem jelenti be, a szükséges felvilágosítást nem adja meg, vagy a felvilágosítások tartalmának ellenőrzését nem teszi lehetővé, és emiatt a biztosító kötelezettsége szempontjából lényeges körülmény kideríthetetlenül válik.
- A szerződő (biztosított) a kárrendezés megkezdéséig, de legfeljebb a kár bejelentésétől számított 5. munkanapig a biztosított vagyontárgy állapotán csak annyiban változtathat, amennyiben az a kárenyhítéshez szükséges. Nem áll be a biztosító szolgáltatási kötelezettsége, ha a megengedettnél nagyobb mértékű változtatás következtében a biztosító szolgáltatási kötelezettségének elbírálása szempontjából lényeges körülmények kideríthetetlenül váltak.
- Ha a biztosító a bejelentés kézhezvételétől számított 5 munkanapon belül nem kezdte meg a kárrendezést, a biztosított intézkedhet a károsodott vagyontárgy helyreállításáról. A fel nem használt, illetve ki-selejtezett alkatrészeket, berendezéseket azonban további 30 napig köteles változatlan állapotban megőrizni.
- A biztosítási esemény bekövetkezésének és a kár összegszerűségének bizonyítása a szerződőt (biztosítottat) terheli.

#### e. Kárbejelentéshez szükséges dokumentumok

A biztosító a fizetési kötelezettségének teljesítéséhez az eset körülményeire, a bizonyítási teherre és a rendeltetésszerű joggyakorlás követelményére is figyelemmel – a különös biztosítási feltételekben felsorolt iratokon túl – az alábbi iratok bemutatását kérheti:

- írásbeli kárbejelentést a kár okának, mértékének, időpontjának fel-tüntetésével;
  - a bekövetkezett károsodás okát, mértékét igazoló dokumentumokat;
  - összegszerűen meghatározott, adatokkal alátámasztott írásbeli szolgáltatási igényt;
  - a vagyontárgy értékét, a biztosítási összeg nagyságát igazoló dokumentumokat (számlát, szerződést, vállalkozás esetén a kár előtti éves leltárt és a kár utáni leltárt is);
  - energiaszolgáltató által hivatalosan kiállított igazolást és számlákat;
  - tűz- és robbanás-kár esetén a tűzvédelmi katasztrófavédelmi hatóság igazolását, a tűzvizsgálatról készült jegyzőkönyvet (ha készült);
  - a szolgáltatást nyújtó külső cég igazolását (szolgáltatáskimaradás kár esetén);
  - a bekövetkezett vagyoni hátrány mértékét – a költségeket is beleértve – igazoló okiratokat, illetve okiratnak nem minősülő dokumentumokat;
  - villámcsapás indukciós hatása miatti kár esetén a szerviz igazolását/szakvéleményét, hogy a kárt a villámcsapás másodlagos hatásából eredő elektromos túlfeszültség okozta, valamint a javításról kiállított számlát;
  - a biztosított arra vonatkozó nyilatkozatát, hogy az adott biztosítási esemény kapcsán mással (biztosítóval vagy károkozóval) szemben, illetve másik biztosítási szerződése alapján érvényesített-e igényt;
  - hatóság részére történő bejelentéseket;
  - hatósági bizonyítványt, igazolást, szemlejegyzőkönyvet, határozatot;
  - ingatlan-nyilvántartási tulajdoni lapot;
  - tétéles költségvetést, illetve tétéles árajánlatot;
  - különböző beszerzési, szolgáltatási számlákat;
  - moped és quad casco esetén a roncsértékesítés adás-vételi szerződését;
  - felelősségi kárigényt igazoló dokumentumokat;
  - felelősségi károkozást elismerő nyilatkozatot;
  - bérleti szerződést, kölcsön szerződést, felelős őrzésre vonatkozó dokumentumokat (bérlet, lízing, kipróbálás, tesztelés, javítás) a vagyontárgy tulajdonosának megnevezésével;
  - garanciára, jótállásra vonatkozó dokumentumokat;
  - jogerős hagyatékátadó végzést;
  - alapító okiratot, közgyűlési határozatot;
  - lakásszövetkezeti alapszabályzatot, lakásszövetkezet határozatát;
  - műszaki terveket, műszaki leírásokat, szakvéleményeket, igazságügyi szakértői véleményt;
  - szakhatóságok jegyzőkönyveit;
  - meghatalmazást a biztosítónál történő ügyintézésre, amennyiben a meghatalmazás kiterjed a szolgáltatási összeg felvételére is, arról kifejezetten rendelkezni kell a meghatalmazásban;
  - áfafizetési kötelezettséggel, illetve áfa mentességgel kapcsolatos dokumentumot, beleértve az adószám/adóazonosító jel közlését is;
  - különböző vizsgálatok jegyzőkönyveit;
  - munkaszerződést, továbbá a munkaviszony megszüntetésének dokumentumait;
  - keresőképtelenséget igazoló dokumentumokat;
  - munkanélkülivé válást, munkanélküli állapotot igazoló hivatalos dokumentumokat;
  - társasházi közös költség vagy lakásszövetkezeti közös költség mértékét igazoló hivatalos dokumentumokat;
  - állatorvosi igazolást, házi állatok hivatalos oltási igazolásait;
  - a biztosítás vállalásához, a biztosító szolgáltatási teljesítéséhez szükséges fotókat.
- A fentiekben megnevezettek közül csak azon iratok, dokumentumok benyújtását kérheti a biztosító, amelyek a jogalap elbírálásához és a feltételekben vállalt biztosítási szolgáltatás mértékének megállapításához szükségesek.
- A biztosítottnak, illetve a károsultnak a bizonyítás általános szabályai szerint – annak érdekében, hogy követelését érvényesíthesse – a károk



és költségek igazolására joga van a fent felsoroltakon kívül más dokumentumokat, okiratokat is benyújtania a biztosítóhoz.

#### f. Díjfizetési kötelezettség

A biztosítási díjra, díjfizetésre vonatkozó szabályokat jelen általános biztosítási feltétel 8. fejezete tartalmazza.

### 12.B. Biztosító kötelezettségei

#### a. Tájékoztatói kötelezettség

A biztosító köteles a szerződőt tájékoztatni

- a szerződés adatairól;
- a biztosított kérésére a bejelentett károk rendezéséről, a szolgáltatások összegének kifizetéséről, a kárkifizetésekről, illetve ezek akadályáról.

**Elektronikus ügyintézészt választó ügyfelek külön kérésére a biztosító a szerződési feltételeket díjmentesen, nyomtatott formában is rendelkezésükre bocsátja.**

#### b. Szolgáltatási kötelezettség

A biztosító az adott biztosítási szerződés feltételeiben részletesen meghatározott szolgáltatás teljesítésére vállal kötelezettséget.

A biztosító a szerződésben vállalt szolgáltatási kötelezettségét a teljesítés időpontjában Magyarországon hivatalos magyar fizetőeszközben, banki átutalással teljesíti, amely a kárbejelentés biztosítóhoz történő beérkezésének időpontjától (év, hó, nap) számított 15 napon belül esedékes. Ha a biztosított igazoló okiratot tartozik bemutatni, vagy nyilatkozattételi kötelezettség terheli (pl. számlaszám megadás), a határidőt attól a naptól kell számítani, amikor az utolsó irat, nyilatkozat a biztosítóhoz beérkezett. A szerződő (biztosított) kérheti, hogy a biztosítási szolgáltatást postai átutalással teljesítse a biztosító. Ebben az esetben a 15 napos teljesítési határidőbe a biztosító által teljesített postai befizetés és a posta általi kifizetés közötti időtartam nem számít be.

A biztosító biztosítási szerződésből eredő kötelezettségével összefüggésben, a károsító eseményt megelőző állapot visszaállításához vagy a bekövetkezett kár következményeinek megszüntetéséhez szükséges, általános forgalmiadó-köteles szolgáltatás ellenértéke (anyag-, javítási, illetve helyreállítási költség) után az általános forgalmi adó összegének megfelelő összeg megtérítésére csak olyan számla alapján vállalhat kötelezettséget, illetve térítheti meg azt az arra jogosultnak, amelyen feltüntetik az általános forgalmi adó összegét, vagy amelyből annak összege kiszámítható. Ha a biztosított vagyontárgy megkerül, a biztosított arra igényt tarthat; ebben az esetben a biztosító által teljesített szolgáltatást köteles visszatéríteni. A biztosított a tudomásszerzéstől számított 15 napon belül köteles a biztosítót a megkerült vagyontárgyáról értesíteni.

Ha ugyanazt az érdeket több biztosító egymástól függetlenül biztosítja, a biztosított jogosult igényét ezek közül egyhez vagy többhöz benyújtani. A biztosító, amelyhez a kárigényt benyújtották, az általa kiállított fedezetet igazoló dokumentumban írt feltételek szerint és az abban megállapított biztosítási összeg erejéig köteles fizetést teljesíteni, fenntartva azt a jogát, hogy a többi biztosítóval szemben arányos megtérítési igényt érvényesíthet. A biztosítók a megtérítési igény alapján a kifizetett kárt egymás között azokkal a feltételekkel és biztosítási összegekkel arányosan viselik, amelyeknek megfelelően az egyes biztosítók a biztosított irányában külön-külön felelőnek.

### 13. Mentésülés

A biztosító mentesül a biztosítási szerződés feltételeiben meghatározott szolgáltatás teljesítése alól, amennyiben bizonyítja, hogy ezen feltételekben meghatározott mentésülésre vonatkozó rendelkezések valamelyike szerinti tényállás a kárigény keletkezésével okozati összefüggésben van.

A biztosító mentesül szolgáltatási kötelezettsége alól, ha bizonyítja, hogy a kárt jogellenesen, szándékos vagy súlyosan gondatlan magatartással

- a szerződő fél vagy a biztosított;
- a velük közös háztartásban élő hozzátartozójuk, üzletvezetésre jogosult tagjuk vagy az általános szerződési feltételben meghatározott munkakört betöltő alkalmazottjuk, tagjuk vagy megbí-

zítottjuk; vagy

- a biztosított jogi személynek az általános szerződési feltételben meghatározott vezető beosztású tisztviselője vagy a biztosított vagyontárgy kezelésére jogosított tagja, munkavállalója vagy megbízottja okozta.

A fenti rendelkezést a kármegelőzési és a kárenyhítési kötelezettség megszegésére is alkalmazni kell.

### 14. Általános kizárások

A biztosító az alábbi pontokban felsorolt események bekövetkezésekor akkor sem téríti meg a károkat, ha a megnevezett események miatt, azok következményeként olyan biztosítási esemény valamelyike okoz károsodást, amelyre a biztosítási szerződés kiterjed:

- harci cselekmények és háborús események bármelyik fajtája, továbbá harci eszközök által okozott sérülés vagy rombolás, valamint katonai vagy polgári hatóságok rendelkezései;
- felkelés, lázadás, zavargás, fosztogatás, sztrájk (akár bejelentett, akár bejelentés nélküli), munkahelyi rendzavarás vagy elbocsátott munkások rendzavarása, politikai szervezetek megmozdulásai;
- egyes egyének vagy csoportok által elkövetett terrorakciók, függetlenül attól, hogy az politikai, vallási, gazdasági vagy egyéb indíttatású szélsőséges erőszak alkalmazását jelenti a magán- vagy a köztulajdon ellen;
- lassú, folyamatos állagromlással okozott károk, amelyek zaj, rázkódás, szag, füst, kormozódás, korrózió, gőz vagy egyéb hasonló hatások következtében állottak be;
- hasadó anyagok robbanásából, nukleáris reakcióból vagy sugárzásból, továbbá ionizáló és lézer sugárzásból eredő károk;
- a biztosított jogszabályban írt felelősségénél szigorúbb, szerződésben vagy egyoldalú nyilatkozatban vállalt helytállási kötelezettségen alapuló károk.

A biztosító nem köteles fedezetet vállalni, vagy jelen szerződési feltételek szerint szolgáltatást nyújtani, illetve a biztosító köteles a jelen biztosítási szerződés alapján a kártérítést elutasítani, ha az ilyen szolgáltatás nyújtására vagy kártérítés kifizetésére az Egyesült Nemzetek Szervezete határozata alapján szankció, tiltó rendelkezés vagy korlátozás és/vagy az Európai Unió, Magyarország, az Amerikai Egyesült Államok által bevezetett gazdasági vagy kereskedelmi szankció vonatkozik.

A kiegészítő biztosítások különös biztosítási feltételei további kizárásokat is meghatározhatnak.

### 15. Egyéb rendelkezések

#### 15.A. Megtérítési igény

A biztosított az általa megtérített kár mértékéig megtérítési igényt illeti meg a károkozóval szemben, kivéve, ha a károkozó a biztosítóval közös háztartásban élő hozzátartozó. A megszünt követelés biztosítéki fenmaradnak, és e követelést biztosítják.

Ha a biztosító nem térítette meg a teljes kárt és a biztosító a károkozóval szemben keresetet indít, köteles erről a biztosítottat tájékoztatni, és a biztosított kérésére köteles a biztosított igényét is érvényesíteni. A biztosított igényének érvényesítését a biztosító a költségek előlegezésétől teheti függővé. A megtérült összegből elsőként a biztosított követelését kell kielégíteni.

#### 15.B. Elévülés

Jelen biztosítási szerződésből eredő összes igény 2 év alatt évül el.

A főkövetelés elévülésével az attól függő mellékkövetelések (pl. kamat) is elévülnek.

#### 15.C. Eltérés a szokásos szerződési gyakorlattól

Felhívjuk a figyelmét arra, hogy a Groupama Biztosító Zrt. által kínált lakásbiztosítási termék korábbi feltételétől, valamint a korábban alkalmazott szerződési gyakorlattól a GB524 jelű Groupama Lakásbiztosítás jelen feltételei több ponton eltérnek. Ezeket az eltéréseket, valamint a biztosító mentesülésének, a biztosító szolgál-

tatása korlátozásának feltételeit és a biztosítási szerződésben alkalmazott kizárásokat jelen általános szerződési feltétel figyelemfelhívó módon, félkövér betűtípussal tartalmazza.

Tájékoztatjuk hogy a GB524 jelű Groupama Lakásbiztosítás előző feltételeitől jelen feltétel az alábbiakban tér el lényegesen:

- kikerült a feltételből az avult értéken történő szolgáltatásszűkítés;
- a túlbiztosításra vonatkozó rendelkezés kiegészült azzal, hogy a szerződő jogosult a biztosítási érdek értékét meghaladó részre kiszámított biztosítási díj visszatérítésére;
- felsorolásra kerültek az igénybe vehető kedvezmények és azok igénybevételének feltételei;
- az értékkövetésnél figyelembe vett indexmérték meghatározása változott;

- házi kedvencek balesete, betegsége esetén módosult a biztosított házi kedvencek köre;
- a biztosítási szerződés hatálybalépésének, a kockázatviselés kezdetének meghatározása változott.

#### **15.D. A biztosító legfontosabb adatai**

Név: Groupama Biztosító Zrt.

Székhely: Magyarország 1146 Budapest, Erzsébet királyné útja 1/C

Levélcím: 1380 Budapest, Pf. 1049

Jogi formája: zártkörűen működő részvénytársaság (alapítva 1987)

Cégjegyzékszám: Cg. 01-10-041071

Társaságunk a Fővárosi Törvényszék Cégbíróságánál került bejegyzésre.

A különös biztosítási feltételekben nem szabályozottakra az általános biztosítási feltételek vonatkoznak, míg a különös biztosítási feltételeknek az

általános biztosítási feltételtől eltérő rendelkezése esetén a különös biztosítási feltételek rendelkezése az irányadó.

## II. KÜLÖNÖS BIZTOSÍTÁSI FELTÉTELEK – ÉPÜLET- ÉS INGÓSÁGBIZTOSÍTÁS

### 1. Biztosított

A szerződő által a kötvényben pontos címmel (helyrajzi számmal) megjelölt ingatlan

- tulajdonosa és tulajdonostársa(i);
- bérlője és bérlőtársa(i);
- hasznélvezője;
- valamint az a-c. pontban megjelölt biztosítottal a kockázatviselés helyén állandó jelleggel közös háztartásban élő hozzátartozó.

**Közös háztartásban élők:** a létfenntartás költségeit – legalább részben – közösen viselő, együtt élő személyek.

### 2. Területi hatály

Jelen feltételek szempontjából a kockázatviselés helye a kötvényen pontos címmel vagy helyrajzi számmal megjelölt

- családi ház (vagy egyéb épület), házbérlemény és az ingatlan-nyilvántartás szerint hozzá tartozó földrészlet és a házhoz tartozó földrészleten álló melléképület;
- saját tulajdonú lakás, lakásbérlemény;
- lakással egy fedélszék alatt található, a biztosított kizárólagos használatában levő tároló és egyéb helyiség.

Ha a biztosított lakás, illetve lakóépület ideiglenesen lakhatatlanná válik, a kiköltözéstől a lakhatóvá válásig a biztosító az ideiglenes lakást, lakóépületet is kockázatviselési helynek tekinti a biztosított ingóságok tekintetében. A biztosító kockázatviselése a biztosított ingóságokra a kockázatviselés helyén kívül, de Magyarország területén belül is kiterjed, biztosítási eseményként a kötvényben feltüntetett kártérítési limitig, de maximum a biztosított ingóság biztosítási összegéig.

### 3. Biztosítható vagyontárgyak köre

#### 3.A. Épület vagyonszoport

##### a. Épületek, lakások biztosított vagyontárgyai

A biztosító kockázatviselése kiterjed a szerződésben (kötvényen) feltüntetett

- lakóházra;
- lakásra;
- egyéb épültre (nyaraló, hétvégi ház, présház, tanya, hegyi hajlék stb.);
- melléképületekre (istálló, garázs, kamra, ól, terménytároló stb.), valamint a kizárólagos használatú tárolóra;
- épületbiztosítási összegben belül a kötvényen külön-külön fel nem tüntetett:
  - építményekre (pl. járda, kerítés, vízóraakna);
  - a biztosított kizárólagos tulajdonában lévő, a kockázatviselési helyen vagy a biztosított lakást magába foglaló épületen szakszerűen rögzített, illetve telepített, az épület vagy építmény rendeltetészerű és biztonságos használatához, működéséhez, működtetéséhez szükséges műszaki és technológiai berendezések, idetartoznak különösen az alábbiak:
    - megújuló energia hasznosítására szolgáló berendezések, mint pl. a napkollektor, a napelem, a hőszivattyú, a szélgenerátor;
    - a szilárdan rögzített, be- és hozzáépített elemek és berendezések: térelválasztók, zászlótartók, hirdetés hordozó szerkezetek, előtetők; padló- és falcsatornák (szerelőjáratok), rögzített padló-, fal-, földem- és szegélyburkolatok; festés, mázolás, tapétázás, burkolatok; álmennyezetek, galériák; redőny, relaxa, spaletta, árnyékoló szerkezetek az elektromos mozgatószerkezetekkel együtt; elektronikus vezérlésű és/vagy működtetésű nyílászárók a vezérlő/működtető berendezéseikkel együtt; villámhárító rendszerek és tartozé-

- beépített szekrények – rendeltetésüktől és a beépítés idejétől függetlenül –, amelyeket kifejezetten az adott helyre, méretre, adott feladat ellátására építettek be, és amelyek károsodás nélkül az eredeti helyükről nem mozdíthatók el, illetve eltávolítva elvesztik funkciójukat (pl. az ilyen kialakítású kamraszekrény, beépített szekrény, beépített konyhabútor, gardrób szekrény stb.);
  - a szerkezetiileg beépített ajtó- és ablakszerkezetek, üvegezések;
  - az elektromos ellátásra szolgáló vezetékezés/villanyszerelés a hozzá tartozó mérőműszerekkel és a beépített fogyasztó-berendezésekkel együtt (pl. világítóberendezések; gépészetiileg kémény- vagy szellőzőrendszerbe bekötött szagelszívó, szellőző-, légtechnikai és klímaberendezések, beépített porszívó és tartozékai, elektromos tűzhely, bojler, vízmelegítő és szauna);
  - az épület gázellátására szolgáló vezetékezés/szerelés a hozzá tartozó mérőműszerekkel, nyomáscsökkentőkkel és beépített fogyasztó-berendezésekkel együtt (pl. gáztűzhelyek, kazánok, bojlerrek, vízmelegítők és konvektorok);
  - az épület hideg-, meleg-, szenny- és csapadékvíz- ellátását/elvezetését, fűtését, valamint tűzoltást szolgáló vezetékrendszerek a hozzájuk tartozó mérő- és szabályozó-berendezésekkel, szerelvényekkel, szivattyúkkal; szűrő- és aprítóberendezésekkel és tartozékokkal; egészségügyi berendezésekkel, WC-, fürdő-, zuhany- és mosdóberendezésekkel;
  - felvonók, gépi működtetésű szintkülönbség áthidalók.
- c. társasházi közös tulajdont képező és közös használatú épületrészekre a jelen szerződésben biztosított lakás tulajdoni hányadának mértékéig;
- d. lakásszövetkezeti tulajdont képező és közös használatú épületrészekre, a biztosítónál biztosított szövetkezeti lakások és a lakásszövetkezet tulajdonban lévő lakóépület összes lakásának arányában.
- A biztosító kockázatviselése kiterjed mind az elkészült, mind az építés alatt álló épületek és épületrészek teljes állagára, beleértve azok alkotórészeit és tartozékait is.

Jelen szabályzat szerint nem biztosított vagyontárgyak:

- földbevéajt, kikövezetlen falú építmények;
- fóliásátrak és üvegházak.

##### b. Lakásbérlemény biztosított vagyontárgyai

Lakásbérlemény biztosítása esetén biztosított vagyontárgyak:

**b/1.** A biztosító kockázatviselése a lakásbérlemény határoló falain belül a saját és a bérbeadó tulajdonában lévő épület-berendezési és épület-felszerelési tárgyakra terjed ki.

**b/2.** Jelen szabályzat szempontjából a lakásbérlemény épület-berendezési és épület-felszerelési tárgyai (továbbiakban: biztosított vagyontárgyak):

- az ajtó- és ablak szerkezete, a spaletta, zsalugáter, relaxa, redőny, vászonroló, napvédő függöny, a hozzájuk tartozó szerelvényekkel;
- a csengő és a kaputelefon, valamint a riasztó és tűzjelző berendezések;
- a beépített bútor és térelválasztó;
- a beépített főző, fűtő, vízellátó, egészségügyi, szellőztető berendezések és szerelvények;
- az elektromos hálózat és szerelvényei, a lakás fogyasztásmérőjétől, illetőleg kapcsolótáblájától kezdődő szakaszon;
- a belső válaszfal, burkolat, festés, tapétázás, mázolás;
- padlóburkolat (parketta, padozat, padlószőnyeg, stb.);
- nem műholdas TV adás vételére szolgáló antennarendszer.

Jelen szabályzat szerint nem biztosított vagyontárgyak:

- maga az épület határoló falai, tetőszerkezete, teherhordó szerkezetei, közös helyiségei;

- a bérelt mellék- és gazdasági épület, valamint
- a b/2. pontban fel nem sorolt vagyontárgyak.

### 3.B. Ingóság vagyonsoport

A biztosító kockázatviselése a biztosítottak tulajdonát képező, továbbá az általuk bérelt, kölcsönvett vagy megőrzésre átvett háztartási ingóságokra terjed ki.

Jelen szabályzat szempontjából háztartási ingóságok azok a be nem épített szokásos (nem kereskedelmi) mennyiségű vagyontárgyak, amelyek egy átlagos háztartás viteléhez szükségesek, a háztartásban történő felhasználás céljából készültek (háztartásban elégséges teljesítményű gépek) a biztosítottak személyes használatára, fogyasztására szolgálnak és nem tartoznak a kockázatviselésből kizárt, külön pontban felsoroltak közé.

A biztosító kockázatviselése szempontjából a háztartási ingóságok – egyenkénti értéküktől függetlenül – két vagyonsoportra különülnek el:

#### a. Értéktárgyak, különleges ingóságok vagyonsoport

- a. a jogszabály szerint nemesfémnek minősülő anyagok, drágakő vagy igazgyöngy, valamint az ezek felhasználásával készült használati tárgyak;
- b. a gyűjteményekhez tartozó bélyegek, érmék;
- c. a képző- és iparművészeti alkotások;
- d. valódi szőrmék, kézi csomózású szőnyegek;
- e. antik bútorok, antik tárgyak (az olyan ingóságok tartoznak ebbe a csoportba, melyeknek kora, ritkaság jellege, állapota miatt kiemelt értékük van);
- f. értékálló különleges vagyontárgyak, gyűjtemények.

Az értéktárgyak, különleges ingóságok vagyonsoporthoz tartozó vagyontárgyakra nem terjed ki a biztosító kockázatviselése, ha garázsban, padlásban, pincében, melléképületben, nem lakás céljára szolgáló helyiségben vagy szabadban tartva bármely biztosítási esemény következtében károsodnak.

A nem állandóan lakott épületben tartott értéktárgyak, különleges ingóságok a., b. és f. csoportjába tartozó vagyontárgyakra nem viseli a kockázatot a biztosító, ezért nem nyújt szolgáltatást a nevezett vagyonsoportba sorolt vagyontárgyak bármelyik biztosítási esemény által okozott káraitra.

A jelen feltétel értelmezésének szempontjából nem állandóan lakott az épület, ha az ingatlanban állandó jelleggel senki sem lakik, azt időszakosan használják (pl. nyaralás céljára), alkalmankénti rövidebb időtartamú tartózkodásra, és a káresemény időpontjában a biztosított bizonyítottan nem tartózkodott az ingatlanban.

#### b. Általános háztartási ingóságok vagyonsoport

A 3.B.a. pontban fel nem sorolt összes többi háztartási ingóság az általános háztartási ingóságok vagyonsoporthoz tartozik.

Jelen szabályzat alapján a biztosító kockázatviselése kiterjed, az általános háztartási ingóságok vagyonsoportra meghatározott biztosítási összegben belül, összesen a biztosítási összeg öt százalékáig mértékig

- a biztosított saját háztartási szükségleteinek kielégítése vagy kedvtelésből a lakásban és a biztosított épület telkén tartott állatokra, valamint a telek kertjében lábon álló növényi kultúrákra, a kerti berendezés és felszerelés tárgyaira;
- a biztosított által az otthoni, lakásban folytatott kereső tevékenységével kapcsolatos vagyontárgyaira;
- az egy háztartásban általánosan elfogadott gépjárművek (személygépkocsi, motorkerékpár), lakókocsi, utánfutó napi üzemeltetéséhez használt alkatrészeire és tartozékaira, a fődarabok kivételével.

#### c. Egyéb biztosított vagyontárgyak

Az egyéb biztosított vagyontárgyak közé tartozik a készpénz.

##### Készpénzbiztosítás

A biztosító kockázatviselése jelen vagyonsoport biztosítási kötvényen történő feltüntetése nélkül is kiterjed a készpénzre az alábbiak szerint:

- „Komfort” fedezetcsomag esetén 50 000 Ft-ig;
- „Prémium” fedezetcsomag esetén 100 000 Ft-ig.

Jelen szabályzat 3.B. pontjában nem biztosított vagyontárgyak:

- bankbetét, értékpapír és értékcikk;
- kézirat, terv, dokumentáció;
- vízi, légi és közúti járművek, lakókocsi és utánfutó;

Nem tekintendő közúti járműnek a kerékpár, a mozgáskorlátozottak közlekedésére szolgáló, emberi erővel tolt vagy hajtott kerekesek és a gépi meghajtású kerekesek.

- Bázis fedezet-csomag esetén a készpénz, a bankkártya, az okmányok.

## 4. Biztosítási összeg meghatározása vagyonsoportonként

### 4.A. Épületek, lakások, lakásbérlemények biztosítása esetén

A biztosítási összeg nem haladhatja meg a biztosított vagyontárgy újraépítésének költségeit.

Ha a biztosítási összeg alacsonyabb, mint a vagyontárgy értéke (káridőponti újraépítésének költsége) – alulbiztosítás –, a biztosító aránylagos kártérítést teljesít, azaz a kárt csak olyan arányban téríti meg, ahogy a biztosítási összeg az újraépítés költségéhez aránylik.

A biztosító javaslatot tehet a szerződőnek arra a legalacsonyabb biztosítási összegre, amelyenél – kár esetén – még nem érvényesül az alulbiztosítás jogkövetkezménye, az aránylagos kártérítés.

Amennyiben a szerződő a biztosító által javasoltnál kisebb értékkel határozza meg a jelen vagyonsoport biztosítási összegét, ezt a tényt a szerződés záradéka tartalmazza.

### 4.B. Ingóságok biztosítása esetén

A biztosítási összeg nem haladhatja meg a vagyonsoporthoz tartozó összes háztartási ingóság új állapotban történő beszerzési értékét (árát).

Az értéktárgyak, különleges ingóságok és az általános háztartási ingóságok vagyonsoport biztosítási összegei nem vonhatók egybe.

Ha az általános háztartási ingóságok vagyonsoport biztosítási összege alacsonyabb az idetartozó összes vagyontárgy beszerzési értékénél (új állapotban történő beszerzési értékénél) – alulbiztosítás –, a biztosító aránylagos kártérítést teljesít, azaz a kárt csak olyan arányban téríti meg, ahogy a biztosítási összeg az új állapotban történő beszerzés költségéhez aránylik.

Az általános háztartási ingóságok vagyonsoport körében a biztosító javaslatot tehet a szerződőnek arra a legalacsonyabb biztosítási összegre, amelyenél – kár esetén – még nem érvényesül az alulbiztosítás jogkövetkezménye, az aránylagos kártérítés.

Amennyiben a szerződő a biztosító által javasoltnál kisebb értékkel határozza meg az általános háztartási ingóságok biztosítási összegét, ezt a tényt a szerződés záradéka tartalmazza.

A kockázatviselés helyén kívül, de Magyarország területén belül a biztosított ingóságokra káreseményenként a kötvényben feltüntetett kártérítési limitig, de maximum a biztosítási összegig viseli a kockázatot a biztosító biztosítási esemény bekövetkezése esetén, és aránylagos kártérítést nem alkalmaz.

## 5. Biztosítási események

### 5.A. Tűz

Tűznek minősül az öntápláló lánggal való égés, amely nem rendeltetésszerű tüztérben keletkezik, vagy ott keletkezik, de azt elhagyja és saját erőből továbbterjedni képes, és a biztosított vagyontárgyakban kárt okoz.

Biztosítási esemény az is, ha az elektromos készülékekben létrejövő túlfeszültség miatt keletkező és továbbterjedő tűz más vagyontárgyakat károsít.

Nem biztosított,

- ha a vagyontárgy olyan tűz következtében károsodik, amely önjelétől nem képes tovaterjedni (pl. cigarettaparázs, izzó széndarab vagy világító-, fűtőtest közelében elhelyezett vagyontárgy perzselődése, stb.);
- ha a vagyontárgy közvetlen tűz, füst vagy hő hatásának van kitéve (pl. vasalás, szárítás, sütés, főzés, stb. közben szín- és alakváltozás következik be);
- a biztosított által szándékosan gyújtott egyéb tüzek (pl. grillezés, falevélegetés);
- ha öngyulladás következik be.

### 5.B. Robbanás és robbantás

Robbanás a gázoknak és gőzöknek rombolással és hanghatással együtt járó hirtelen, rendkívül gyors energia felszabadulása, amelynek során a gázzal,

gőzzel telített és az átlagos légnyomással rendelkező térben létrejövő nyomáskülönbség villanásnyi idő alatt kiegyenlítődik, aminek következtében a két teret elválasztó elem helyzete, szilárdsági tulajdonsága megváltozik, és a biztosított vagyontárgy károsodik.

Robbantásnak minősül a meghatározott célra szakszerűen megtervezett és szándékosan végrehajtott robbanás.

Valamely tartály (kazán, csővezeték stb.) robbanásáról csak akkor beszélhetünk, ha annak falában olyan méretű folytonossági hiány keletkezik, hogy a tartályon belüli és kívüli nyomáskülönbség hirtelen kiegyenlítődésére kerül sor.

**Nem biztosítási esemény a repülőgépek hangrobbanása, a nukleáris energia felszabadulása és az a szennyezés, amelyet besugárzó anyagok okoznak.**

### 5.C. Villámcsapás

A biztosított vagyontárgyakba közvetlenül becsapódó villám romboló hatása által okozott kár.

### 5.D. Villámcsapás másodlagos hatása

A biztosító megtéríti a villámcsapás miatti túlfeszültség vagy indukció hatása által az elektromos gépek, készülékek és berendezések mikroelektronikai eszközeit, mikroelektronikai irányító paneleit, mikroelektronikai alkatrészeit ért károkat a **biztosított vagyontárgyak biztosítási összegén belül, a szerződésben feltüntetett káreseményenkénti limitig. A biztosító szolgáltatásának feltétele, hogy a villámcsapás tényét az időjárási adatok alátámasztják.**

### 5.E. Vihar

Viharkárnak minősül az a kár, amelyet az 54 km/h (15 m/s) küszöbértéket elérő vagy azt meghaladó sebességű, időjárás miatti légmozgások (vihar), vagy e légmozgások által elsodort tárgyak a biztosított vagyontárgyakban okoznak a kockázatviselés helyén.

Biztosítási esemény az is, ha a vihar által megrongált tetőn, ajtón, ablakon, valamint a nyitva hagyott ajtón, ablakon keresztül a viharral egyidejűleg beömlő csapadékvíz a biztosított vagyontárgyakban kárt okoz.

**Nem téríti a biztosító:**

- a helyiségeken belül keletkező léghuzat által okozott károkat;
- az épületek üvegezésében keletkezett károkat;
- a szabadban tartott ingóságokban keletkezett károkat.

### 5.F. Felhőszakadás

Biztosítási eseménynek azok a felhőszakadásból eredő károk minősülnek, amelyet:

- a talajszinten áramló nagy mennyiségű víz rombolással, elöntéssel – ideértve a természetes és mesterséges elvezető rendszerek elégtelenné válása miatti elöntést is – a biztosított vagyontárgyakban okoz; és/vagy
- a csapadékvíz a tetőszerkezeten vagy a panelhézagon keresztül a biztosított helyiségekbe bejutva a biztosított vagyontárgyakban okoz.

A felhőszakadás akkor minősül biztosítási eseménynek, ha a kockázatviselési helyen lehullott csapadék 20 perc alatt mért mennyiségéből számított átlagos intenzitás mértéke a 0,75 mm/perc értéket elérte, illetve meghaladta vagy 24 óra alatt a 30 mm-t elérte, illetve meghaladta.

**Nem téríti meg a biztosító:**

- az épületek, építmények külső vakolatában, festésében keletkezett károkat;
- a gombásodás, penészesedés formájában keletkező károkat;
- „Bázis” fedezetcsomagra vonatkozó szerződés esetén a talajszint alatti padozatú nem lakás célját szolgáló helyiség elöntésekor az ott lévő ingóságokban, valamint a mezőgazdasági kistermelői biztosításban biztosított vagyontárgyakban és a vállalkozási tevékenységhez szükséges vagyontárgyakban keletkező károkat;
- a tetőszerkezeten, panelhézagon keresztüli felhőszakadásból származó kárt, amennyiben a biztosított részére korábban ezen káresemény miatt már térített és a térítést követően a beázási kárt okozó tetőszerkezeti-, panelhézag hiba szakszerűen nem került kijavításra. A korábbi hiba elhárítását számlával szükséges igazolni.

### 5.G. Jégverés

A jég formájában lehulló csapadék által okozott károsodás.

**Nem téríti a biztosító:**

- az épületek 15 évnél régebben készült vagy 15 évnél régebben felújított külső festésében, vakolatában, burkolatában keletkezett károkat;
- a szabadban tartott ingóságokban keletkezett károkat;
- az épületek üvegezésében, üvegtetőkben keletkezett károkat.

### 5.H. Hónyomás

A felgyülemlett hó statikus terhelése, valamint a lecsúszó hó és jég által a biztosított vagyontárgyban okozott károsodás.

Megtéríti a biztosító azokat a károkat is, amelyeket a hónyomás által megrongált tetőn keresztül a biztosítási eseménnyel egyidejűleg beömlő csapadék okoz a biztosított vagyontárgyakban.

### 5.I. Árvíz

Az árvíz biztosítási eseménynek minősül, ha az állandó vagy időszakos jellegű természetes vagy mesterséges felszíni folyóvizek, állóvizek, továbbá az azokba nyílt torkolattal csatlakozó csatornák, tavak vízszintje az időjárási körülmények miatt oly mértékben megemelkedik, hogy a kiáradó víz az árvíz szempontjából védettnek, mentesítettnek minősített területen a kockázatviselés helyén lévő biztosított vagyontárgyakban kárt okoz.

A biztosító megtéríti az árvízvédelmi töltés tengelyétől számított 100 méteren belül jelentkező fakadó víz és átszivárgás miatti károkat is, amennyiben azok az árvíznek minősülő biztosítási eseménnyel összefüggésben keletkeznek.

**Nem minősül árvíz biztosítási eseménynek és ezért a biztosító nem téríti meg:**

- a kockázatviselési hely szempontjából területileg illetékes Vízügyi Igazgatási Hatóságok kár időpontjában hatályos besorolása szerint nagyvízi medernek, hullámtérnek, nyílt ártérnek, vízjárta területeknek minősülő helyen belül bekövetkező árvízkárokat, továbbá
- a talajvíz;
- a belvíz;
- az árvízvédelmi töltés mentén a töltés tengelyétől számított 100 méteren kívül jelentkező fakadóvíz és átszivárgás miatt keletkező elöntési károkat, beleértve az elsődleges és következményi károsodásokat is.

A biztosító nem nyújt szolgáltatást az árvízzel kapcsolatos azon költségekre, amelyeket a biztosított részére, mint árvízkárosultnak a különböző hatóságok, szervezetek az árvízkarok helyreállításával kapcsolatban kifizetnek, illetve kifizethetnek, ha azt az árvízkárosult igényli.

A biztosítási eseményre a biztosító a szerződés létrejöttétől számított 30 napos várakozási időt köt ki. A várakozási időn belül bekövetkező biztosítási eseményre a biztosító kockázatviselése nem terjed ki.

**Fogalmi meghatározások:**

**Nagyvízi meder:** a vízfolyást vagy állóvizet magában foglaló terület, amelyet az árvíz levonulása során a víz rendszeresen elborít. A nagyvízi meder területét a mértékadó árvízszint vagy az eddig előfordult legnagyobb árvízszint közül a magasabb jelöli ki. A nagyvízi meder rendeltetése a mederből kilépő árvizek és a jég levezetése.

**Hullámtér:** a folyók, vízfolyások partvonala és az elsőrendű árvízvédelmi műnek minősített árvízvédelmi töltés (fal) közötti terület.

**Nyílt ártér:** a folyók és egyéb vízfolyások melletti olyan területek (völgyek), amelyek védelmére nem épült árvízvédelmi töltés, és így azokat a mederből kilépő víz szabadon elöntheti.

**Vízjárta területek:** időszakosan elöntésre kerülő vagy vízzel telített talajú területek, így különösen:

- a síkvidéki erek, semlyékek, vagyis az olyan terepmélyedések, amelyek a területet érintő vízszabályozás, vízrendezés előtt rendszeresen, a szabályozást követően pedig időszakosan vízzel borítottak;
- a természetes állóvizek feltöltődése során kialakult vízenyős, mocsaras területek, amelyek felületének túlnyomó részét növényzet borítja, de a talaj tartósan vízzel telített;



- a dombvidéki patakok, állandó vagy időszakos vízfolyások, völgyek, vízmosások által érintett olyan területek, amelyekre az időszakos elöntés jellemző;
- a folyók elhagyott „ősmedrei”, vagyis a folyókat kísérő, a jelenlegi mértől távolabb elhelyezkedő olyan vonulatok, terepmélyedések, amelyek eredete (származása) a folyó egykori medrére vezethető vissza.

**Mentesített ártér:** a folyók és egyéb vízfolyások melletti olyan területek (völgyek), amelyek védelmére elsőrendű árvízvédelmi műnek minősített árvízvédelmi töltés épült.

**Árvízvédelmi mű:** az elsőrendű, másodrendű, harmadrendű árvízvédelmi vízi létesítmény, valamint annak műtárgya, tartozéka, járulékos létesítménye, amely a védvonal védőképességét, rendeltetészerű használatát biztosítja, illetve szolgálja.

## 5.J. Földrengés

Jelen szabályzat szerint biztosítási eseménynek minősül, ha a kockázatviselés helyén az EMS (Európai Makroszeizmikus Skála) skála VI. fokozatát elérő vagy azt meghaladó földrengés okoz károsodást a biztosított vagyontárgyakban.

### Európai Makroszeizmikus Skála

A rengés erősségének fokozata	A földrengés egyes fokozatainak jellemző hatásai
I.	<b>Nem érezhető:</b> Nem érezhető, még a legkedvezőbb körülmények között sem.
II.	<b>Alig érezhető:</b> A rezgést csak egy-egy, elsősorban fekvő ember érzi, különösen magas épületek felsőbb emeletein.
III.	<b>Gyenge:</b> A rezgés gyenge, néhány ember érzi, főleg épületen belül. A fekvő emberek lengést vagy gyenge remegést éreznek.
IV.	<b>Széles körben érezhető:</b> A rengést épületen belül sokan érzik, a szabadban kevesen. Néhány ember felébred. A rezgés mértéke nem ijesztő. Ablakok, ajtók, edények megcsörrennek, felfüggesztett tárgyak lengenek.
V.	<b>Erős:</b> A rengést épületen belül a legtöbben érzik, a szabadban csak néhányan. Sok alvó ember felébred, néhányan a szabadba menekülnek. Az egész épület remeg, a felfüggesztett tárgyak nagyon lengenek. Tányérok, poharak összekoccannak. A rezgés erős. Felül nehéz tárgyak felborulnak. Ajtók, ablakok kinyílnak vagy bezáródnak.
VI.	<b>Kiseb károkat okozó:</b> Épületen belül szinte mindenki, szabadban sokan érzik. Épületben tartózkodók közül sokan megijednek, és a szabadba menekülnek. Kiseb tárgyak leesnek. Hagyományos épületek közül sokban keletkezik kisebb kár, hajszálrepedés a vakolatban, kisebb vakolatdarabok lehullanak.
VII.	<b>Károkat okozó:</b> A legtöbb ember megrémül, és a szabadba menekül. Bútorok elmozdulnak, a polcokról sok tárgy leesik. Sok hagyományos épület szenved mérsékelt sérülést: kisebb repedések keletkeznek a falakban, kémények ledőlnek.
VIII.	<b>Súlyos károkat okozó:</b> Bútorok felborulnak. Sok hagyományos épület megsérül: kémények ledőlnek, a falakban nagy repedések keletkeznek, néhány épület részlegesen összedől.
IX.	<b>Pusztító:</b> Oszlopok, műemlékek ledőlnek vagy elferdülnek. Sok hagyományos épület részlegesen, néhány teljesen rombadől.
X.	<b>Nagyon pusztító:</b> Sok hagyományos épület összedől.
XI.	<b>Elsőprő:</b> A legtöbb épület összedől.
XII.	<b>Teljesen elsőprő:</b> Gyakorlatilag minden építmény összedől.

A földrengés biztosítási eseményre a biztosító a szerződés létrejöttétől számított 30 napos várakozási időt köt ki. A várakozási időn

belül bekövetkező földrengés biztosítási eseményre a biztosító kockázatviselése nem terjed ki.

## 5.K. Földcsuszamlás

A természetes talajrétegek egymáshoz képest történő elmozdulásából származó károsodások.

**Nem biztosítási esemény az épületek, építmények alatti feltöltések üledése, illetve az alapok alatti talajsüllyedés, a talajvízszint változása miatti megsüllyedésből eredő, illetve e miatt keletkezett károsodás.**

## 5.L. Kő- és földomlás

A természetes talaj felszínének leomlása miatt keletkező károk.

## 5.M. Ismeretlen építmény, ismeretlen üreg beomlása

A szerződő, a biztosított által nem ismert és az építési dokumentációban nem szereplő, hatóságok által feltáratlan építmény vagy üreg hirtelen, váratlan beomlása miatt keletkezett kár.

**Nem biztosítási esemény a bányák földalatti részeinek beomlása, valamint a biztosított épületek nem megfelelő alapozásából vagy vízvezetéséből keletkező üregek beomlása.**

## 5.N. Idegen jármű ütközése (légi jármű ütközése is)

Jelen szabályzat szerint biztosítási esemény akkor következik be, ha a biztosított szempontjából idegen jármű vagy alkatrésze, illetve rakománya a biztosított vagyontárgyakban ütközéssel kárt okoz.

## 5.O. Idegen tárgy rádőlése

A kockázatviselés helyén kívüli tárgy vagy természetes képződmény, amely a biztosított vagyontárgyban rádőléssel kárt okoz.

**Nem téríti a biztosító, ha a kárt okozó tárgy a biztosított tulajdona vagy általa felelős őrzésre átvett tárgy.**

## 5.P. Betöréses lopás, rongálás

Biztosítási esemény a betöréses lopással:

- a biztosított vagyontárgyban okozott lopáskár;
- vagy annak kísérletével összefüggésben:
  - a biztosított ingóságokban és
  - a biztosított tulajdonában lévő épületben (függetlenül attól, hogy az épület biztosított vagyontárgy-e) okozott rongáláskár.

Jelen feltétel szerint betöréses lopás akkor következik be, ha:

- a tettes a lezárt helyiséget erőszakkal, továbbá hamis, illetőleg lopott kulccsal felnyitja; vagy
- a tettes olyan nyitott nyílászárón keresztül hatol be, amelynek alsó éle az alatta levő járószinttől, illetve nyílászáró alsó szintjétől mérve 2 méternél magasabban van; vagy
- olyan erkélyről, loggiáról, teraszról történik a lopás, amelynek szintje a járószinttől 2 méternél magasabban van.

**A biztosító a betöréses lopás károkat a szerződésben feltüntetett biztosítási összegben belül téríti meg, maximum a káridőponti védekezési szinttől függő teljes szolgáltatási limitösszegig és a károsodott vagyonsoportra vonatkozó részlimit összegig.**

A szolgáltatási limitösszegeket a „Függelék: betörésvédelmi szintek és összeghatárok” tartalmazza.

A káridőponti védelmi színvonal meghatározása a behatolás helye és módjára alapján történik. **A védekezési szint meghatározásánál nem vehető figyelembe az a védelmi berendezés, eszköz, elem, amely a kár bekövetkezésének időpontjában nem volt meg, vagy nem volt üzembe helyezve, illetve nem működött.**

## 5.Q. Rablás

Rablás biztosítási esemény történik, ha

- a tettes a biztosított vagyontárgyat úgy szerzi meg, hogy a biztosított természetes személy ellen erőszakot, avagy élet vagy testi épség elleni közvetlen fenyegetést alkalmaz, vagy öntudatlan, illetve védekezésre képtelen állapotba helyezi (ideértve azt is, ha lerészegíti);
- a tetten ért tolvaj a megszerzett vagyontárgy megtartása végett erőszakot, avagy élet vagy testi épség elleni közvetlen fenyegetést alkalmaz.

## 5.R. Vízkár

### Biztosítási esemény a

- a. víz-, csatorna-, fűtés-, hűtési- és gőzvezetékek törése, repedése, kilyukadása (továbbiakban csőtörés), valamint
- b. az alábbiakban felsoroltak:
  - víz-, csatorna-, fűtési-, hűtési- és gőzvezetékek tartozékainak, szerelvényeinek, a vezetékre rákapcsolt háztartási gépeknek a törése, repedése, kilyukadása, dugulása, csatlakozásának elmozdulása;
  - nyitva hagyott csapmiatt kiáramló folyadék vagy gőz által a biztosított vagyontárgyakban okozott károk.

### Nem biztosítási esemény a gombásodás, penészesedés formájában jelentkező kár.

A biztosító csőtörés esetén megtéríti a biztosítottat terhelő alábbi költségeket, amennyiben a csőtörés a kockázatviselés helyén belül történt:

- a csőtörés helyének felkutatására fordított költségeket;
- fagy miatti csőtörés esetén a vízcsövek felolvasztására és a technológiaiailag indokolt mértékű helyreállításra fordított költségeket;
- a technológiaiailag indokolt mértékű helyreállítást;
- a technológiaiailag indokolt mértékű vezetékszakasz cseréjének költségeit (anyag + munkadíj) kötéstől kötésig terjedően, **de legfeljebb 6 m hosszúságban, és az elfolyt víz, folyadék értékét biztosítási eseménynek minősülő káreseményenként 50 000 Ft-ig.**

Nem téríti meg a biztosító a tartozékok, szerelvények és a vezetékek kapcsolt háztartási gépek javításának vagy pótlásának költségeit.

## 5.S. Üvegtörés

Üvegtörés biztosítási esemény az épületek, a lakások szerkezetileg beépített:

- fix vagy nyitható nyílászáróinak;
- folyosói, lépcsőházi;
- erkély-, lodzsa;
- terasz mellvéd

üvegezésében vagy az üvegezést helyettesítő polikarbonát felületeiben bármely okból, balesetszerűen bekövetkező törés vagy repedéskár.

Nem biztosítási esemény, ha a biztosított üvegezés törése vagy repedése a biztosított épület, lakás építése, korszerűsítése, felújítása alatt következik be.

Felújításnak minősül a bővítéssel, a rendeltetés megváltoztatásával, átalakításával, élettartamának növelésével összefüggő munka; illetve az elhasználódott vagyontárgy eredeti állapotát szolgáló felújítás is, kivéve, ha az a folyamatos, zavartalan, biztonságos üzemeltetést szolgáló javítási, karbantartási munka, amelyet a rendeltetészerű használat érdekében el kell végezni.

A biztosító megtéríti:

- a biztosítási esemény miatt károsodott üvegezés üvegtáblájával azonos méretű és üvegminőségű üvegtábla pótlásának és
- az üvegezés tartószerkezete le- és felszerelésének, valamint
- az üvegre erősített biztonsági fólia üvegtörés miatti cseréjének költségeit maximum a sérült üvegezés pótlásának értékéig.

Nem téríti meg a biztosító az üvegtáblát rögzítő tartószerkezet, annak elhasználódása vagy alakváltozása (deformálódása) miatt szükségessé váló javítások költségeit.

## 5.T. Egyéb

### a. Tűzkár nélküli füst- és koromszennyezés

Megtéríti a biztosító a tűzkár nélküli füst- és koromszennyezés miatti károkat, amelyek hirtelen, előre nem látható módon keletkeztek, az alábbiakban meghatározott biztosítási évenkénti limitig:

- „Bázis” csomag: 100 000 Ft
- „Komfort” csomag: 300 000 Ft
- „Prémium” csomag: 600 000 Ft

Nem biztosított:

- ha a vagyontárgy közvetlen füst- vagy koromszennyezés hatásának van kitéve;
- a kéményrepedés miatt keletkező tűzkár nélküli füst- és koromszennyezés.

### b. Besurranás

Besurranás biztosítási esemény, ha a tettes úgy követi el a lopást, hogy a lakásba, a családi házba, a biztosított ott tartózkodása idején megtévesztéssel vagy az ingatlant használó tudta és beleegyezése nélkül jut be. A biztosító a besurranás biztosítási esemény alapján megtéríti az általános háztartási ingóságok vagyonszertartóba tartozó vagyontárgyak lopáskárait **biztosítási évenként 100 000 forint limitig**. A biztosító szolgáltatásának feltétele a rendőrségi feljelentés és a nyomozást felfüggesztő határozat, illetve a rendőrség igazolása, hogy a gyanúsított(ak) ellen büntetőeljárás folyik.

### c. Épülettartozékok lopása

A biztosított épületek, építmények külső térrel határolt felületeire szakszerűen felszerelt épülettartozékok lopásából származó károkat téríti meg a biztosító, a szerződésben meghatározott káreseményenkénti limitig, ha azok a járószinttől mért 3,0 m feletti magasságban szabályosan lettek felszerelve.

### d. Munkanélküliség vagy hosszan tartó betegállomány idején díjvisszatérítés

#### d/1. Értelmező rendelkezések

**Baleset:** A biztosított akaratán kívül, hirtelen fellépő külső behatás, amely a kockázatviselés tartama alatt, de legkésőbb a balesetet követő egy éven belül bármely egyéb októl függetlenül a biztosított időleges keresőképtelenségét idézi elő. Jelen feltételekben balesetnek minősülnek a következő események is, amennyiben ezek a biztosított akaratán kívül, hirtelen következnek be: égési sérülések, leforrás; villámcsapás, elektromos áram hatásai; károsító gázok, gőzök belelegzése, mérgező vagy maró anyagok szervezetbe való kerülése.

**Betegség:** Az orvostudomány aktuális, általánosan elfogadott álláspontja szerint a biztosított egészségében bekövetkező rendellenes testi vagy szellemi állapot, mely nem minősül baleseti eredetűnek és objektív tüneteket mutat.

**Kórház:** Az egészségügyi hatóság által engedélyezett, illetőleg ilyenként nyilvántartott kórházak, klinikák, amelyek állandó szakorvosi irányítás és felügyelet alatt állnak:

- az üzemi kórházak;
- a fegyveres testületek kórházai;
- minden olyan, az erre jogosult egészségügyi hatóság által elismert egyéb gyógyintézmény, ahová az orvos a biztosítottat beutalja.

Jelen feltételek alapján létrejövő szerződések szempontjából nem minősülnek kórháznak különösen:

- a **tüdőbetegek számára fenntartott gyógyintézetek és szanatóriumok;**
- az **idült, gyógyíthatatlan betegségben szenvedők gyógy- és gondozóintézetei;**
- **gyógyüdülők és utógondozó szanatóriumok;**
- az **idősek szociális otthonai és azok betegosztályai;**
- a **fürdő- és egyéb gyógyintézetek;**
- az **ideg- és elmebetegek gyógy- és gondozóintézetei.**

**Keresőképtelenség:** Jelen feltétel szempontjából keresőképtelen az, aki:

- balesete, illetve betegsége miatt munkáját nem tudja ellátni;
- aki fekvőbeteg-gyógyintézeti ellátásban betegségének megállapítása vagy gyógykezelése miatt részesül, és a keresőképtelenség elbírálására és igazolására jogosult orvos vagy kórház által igazoltan, saját jogon keresőképtelen állományban van.

**Álláskereső (munkanélküli):** az, akit a munkaügyi központ/kirendeltség a vonatkozó jogszabályok alapján álláskeresőként (munkanélküliként) nyilvántart.

#### d/2. Biztosított

A biztosítási szolgáltatásra kizárólag az a kötvényen megnevezett természetes személy jogosult, aki egy személyben a lakásbiztosítás szerződője és biztosítottja is.

#### d/3. Biztosítási esemény

- A biztosítottnak a kockázatviselés tartama alatt, a kockázatviselés kezdetéhez képest előzmény nélkül bekövetkezett, balesetből vagy betegségből eredő, 30 (harminc) egymást követő napot meghaladó folyamatos betegállománya (továbbiakban: keresőképtelenség).
- A biztosítottnak a biztosító kockázatviselésének tartama alatt, bekövetkezett 30 (harminc) egymást követő napot meghaladó álláskereső-

sőként (munkanélkülként) történő nyilvántartása. Kizárólag a biztosítottnak a kockázatviselés tartama alatt – a kockázatviselés kezdetéhez képest előzmény nélkül – bekövetkezett véletlen és önhibáján kívüli álláskeresővé (munkanélkülivé) válása minősül biztosítási eseménynek. Olyan biztosított esetében, aki a szerződéskötéskor nem rendelkezett legalább 6 hónapos folyamatos, a Munka Törvénykönyve szerinti határozatlan időtartamú munkaviszonnyal, a biztosító csak abban az esetben nyújt szolgáltatást, ha a biztosított a munkanélkülivé válását megelőzően legalább 6 hónapig folyamatosan a Munka Törvénykönyve szerinti határozatlan időtartamú munkaviszonnyal rendelkezett.

A biztosítási esemény bekövetkezésének időpontja a keresőképtelenség vagy a biztosított álláskeresőként (munkanélkülként) nyilvántartott állapotának a 31. napja.

#### *d/4. Kizárások*

A biztosító kockázatviselése balesetből vagy betegségből bekövetkező keresőképtelenség esetén nem terjed ki az alábbi kockázatokra, illetve károkra, ha a biztosítási esemény az alábbiakkal okozati összefüggésben következett be:

- a. a biztosított által versenyszerűen űzött sporttevékenység során (versenyen vagy edzésen) bekövetkező balesetekre; versenyszerűen végzett sporttevékenységnek minősül a természetes személy által a sportszövetség részéről kiírt, szervezett vagy engedélyezett versenyeken, vagy versenyrendszerben való részvétel;
- b. a biztosított súlyosan ittas állapotával (2,51 ezrelék vagy ennél magasabb véralkoholszint) okozati összefüggésben bekövetkező eseményekre;
- c. kábítószer vagy bódító hatású anyag, továbbá nem orvos által előírt gyógyszer fogyasztása miatti tudatzavar vagy a belátási képesség csökkenése miatt bekövetkező biztosítási eseményekre;
- d. ha a biztosítási esemény közvetlenül vagy közvetve összefüggésben áll:
  - harci eseményekkel vagy más háborús cselekményekkel;
  - felkelésekkel, lázadásokkal vagy zavargásokkal, ide nem értve a belföldön hivatali vagy közszolgálati kötelesség teljesítése során bekövetkező biztosítási eseményeket;e feltétel esetében harci cselekménynek minősül a hadüzenettel vagy anélkül vívott háború, határviellongás, felkelés, forradalom, zendülés, törvényes kormány elleni puccs vagy puccskísérelt, népi megmozdulás (pl. nem engedélyezett sztrájk), idegen ország korlátozott célú hadicselekményei (pl. csak légi csapás vagy csak tengeri akció), kommandó támadás, terrorcselekmény;
- e. az atomenergia, illetve az ionizáló sugárzás hatásával összefüggő biztosítási eseményekre, kivéve a balesetből eredő biztosítási eseményre szóló szolgáltatásokat akkor, ha az indítók biztosítási esemény;
- f. a biztosított által végzett (vagy végeztetett) gyógyeljárásokból, beavatkozásokból fakadó következményekre, ha indítókuk nem biztosítási esemény;
- g. mentális- és viselkedészavarokkal összefüggésben bekövetkező biztosítási eseményekre;
- h. művi terhesség megszakításra, kivéve, ha az előállott terhesség bűncselekmény következménye, illetve a terhesség megszakítására az anya egészségének megőzése érdekében történik;
- i. meddőség, illetve a mesterséges megtermékenyítés miatt végzett kezelésekre, és a sterilizációs beavatkozásokra, kivéve, ha a nők művi meddővé tétele egészségmegőrzés céljából orvosi javallatra történik;
- j. fogászati műtétekre, kivéve ha a beavatkozás a szerződés kockázatviselési ideje alatt elszenvedett baleset miatt kerül sor;
- k. esztétikai vagy kozmetikai céllal végzett kezelésekre, plasztikai sebészeti beavatkozásokra és kórházi ápolásra, valamint az orvosilag nem indokolt műtétekre, kórházi ápolásokra és gyógyító eljárásokra;

l. nemi jelleg megváltoztatása miatt végzett műtétekre és kezelésekre;

m. Országos Egészségpénztár által nem finanszírozott, illetve részben sem finanszírozott műtétekre;

n. ha a biztosítási eseményt öngyógyítás okozta;

o. ha a biztosítási esemény nem orvosi szakvégtetésű egyén általi kezeléssel összefüggésben következett be;

p. ha a biztosított későn fordult orvoshoz, és ezért az elváltozást már gyógyszeres kezeléssel nem, csak műtéttel lehetett befolyásolni, vagy kórházi ápolásra szorult;

q. a repülőeszközök, továbbá ejtőernyő (ideértve az ugrót szállító légi eszközt is) használatából eredő balesetekre, kivéve az olyan baleseteket, amelyeket a biztosított személy légi jármű utasaként, a polgári légi forgalomban engedélyezett járművön vagy személyforgalomban engedélyezett és kijelölt katonai légi járművön polgári utasként szenved el; e feltétel vonatkozásában utasnak az minősül, aki a légi járműnek nem üzembentartója és nem tartozik a személyzetéhez;

r. a motoros járművek versenyén (edzésein) a nézőt érő balesetekre, ideértve a teszt-túrákat és a rally versenyeket is;

s. az országos és nemzetközi síugró, bob, sítob versenyeken (edzéseken) a nézőt érő balesetekre;

t. arra a balesetre, amely a biztosított vezetői engedély vagy más szükséges hatósági engedély nélküli, vagy ittas állapotával okozati összefüggésben történt vasúti, légi, vízi, közúti jármű és gépjármű vezetése közben, azzal okozati összefüggésben következett be, ideértve a nem közforgalmi úton történt gépjárművezetést is;

u. HIV vírus fertőzöttsége, AIDS betegsége miatt következett be;

v. a szerződés kockázatviselés kezdetét követő 2 éven belül öngyilkossági kísérlettel, öncsonkítással vagy annak kísérletével összefüggő eseményekre;

w. olyan keresőképtelenségre, amely nem a biztosított egészségi állapota miatt következett be (például – de nem kizárólagosan – gyermekápolás miatt);

x. a kockázatviselés kezdete előtt bármely okból már sérült, csonka, nem ép vagy funkciójában korlátozott testrészek, szervek és ezek állapotával, a már meglévő betegségekkel, maradandó egészségkárosodásokkal összefüggő újabb keresőképtelenségre.

A biztosító kockázatviselése álláskeresőként (munkanélkülként) történő nyilvántartás esetén nem terjed ki az alábbi kockázatokra, illetve károkra:

– a határozott tartamú munkaviszonyra;

– a nem munkaviszonyban álló biztosítottokra (pl. egyéni vállalkozókra, megbízási jogviszony keretében foglalkoztatottakra vagy egyéb jogviszony alapján folytatott kereső foglalkozásokra);

– a munkaviszony közös megegyezéssel történő megszüntetésére, kivéve, ha az erről szóló megállapodásban kifejezetten megemlíti, hogy a munkaviszony közös megegyezéssel történő megszüntetésére az alábbi okok valamelyike miatt került sor:

– a munkáltatónál történt átszervezés, alkalmazotti létszámcsoökkentés;

– a munkáltató jogutód nélküli megszűnése;

– a munkavállaló tartós keresőképtelensége.

– a munkaviszonynak a biztosított által kezdeményezett felmondás miatti megszüntetésére;

– a munkaviszony próbaidő alatti megszűnésére, megszüntetésére;

– a munkaviszonynak a munkáltató által azonnali hatályú felmondással történő megszüntetésére, illetve ha a munkáltató a biztosított magatartása miatt felmondással elt;

– a munkáltató általi felmondásra öregségi nyugdíjazás, rokkantsági vagy rehabilitációs ellátásra való jogosultság megállapítása miatt került sor;

– a biztosított munkaviszonyának megszűnésére, megszüntetésére, ha azt a munkáltató a biztosítás kezdete előtt már írásban közölte vagy bejelentette.

#### *d/5. Várakozási idő*

Álláskeresővé (munkanélkülivé) válás esetére a biztosító a szerződés létrejöttétől számított 90 (kilencven) napos várakozási időt határoz meg. Ha a biztosított munkaviszonya a várakozási idő alatt szűnt meg, a biztosító az emiatt bekövetkezett álláskeresővé (munkanélkülivé) válás esetében sem a várakozási idő alatt, sem annak lejártát követően nem nyújt biztosítási szolgáltatást.

#### d/6. A felek jogai és kötelezettségei

- Betegségből eredő keresőképtelenség esetén, ha a biztosító a szerződéskötést követően szerez tudomást a szerződéskötéskor már fennállt lényeges körülményről, az ebből eredő jogokat a szerződés fennállásának az első öt évében gyakorolhatja. A közlési kötelezettség megsértése ellenére beáll a biztosító kötelezettsége, ha a szerződés megkötésétől a biztosítási esemény bekövetkeztéig öt év már eltelt.
- Az előző pont rendelkezéseit a szerződésben meghatározott lényeges körülmények változására vonatkozó bejelentési kötelezettség megsértésének következményeire is megfelelően alkalmazni kell. A biztosító ezzel kapcsolatos jogainak gyakorlására nyitva álló öt éves időszak a változásbejelentési határidő leteltét követő napon kezdődik.
- Az előző két pontban felsoroltakra a biztosított kötelezettségeit az I. Általános feltételek 12.A. pontja tartalmazza, azzal az eltéréssel, hogy balesetbiztosítási esemény esetén nem terheli a biztosítottat állapotmegőrzési kötelezettség a biztosítási esemény bekövetkezése esetén.
- A biztosító a balesetért felelős személlyel szemben az I. Általános feltétel 15.A. pontjában szabályozott megtérítési igénye alapján nem érvényesíthet igényt.

#### d/7. A biztosító szolgáltatása

Biztosítási esemény bekövetkezése esetén a biztosító a tartós betegállomány, illetve az álláskeresés időtartama alatt, de megszakítás nélkül egy biztosítási esemény kapcsán legfeljebb a biztosítási esemény bekövetkezését követő:

- 12 havi időszakra visszatéríti a jelen szerződés biztosítási díját. A díjvisszatérítés időszaka alatt a biztosítási szerződés változatlan feltételek mellett, díjfizetési kötelezettség nélkül fennmarad.
- 6 havi időszakra átvállalja a havonkénti általános társasházi közös költség vagy a lakásszövetkezeti tag havonként általános közös költségének megfizetését a Groupama Biztosító Zrt. által biztosított társasházi lakóépület biztosított albetét tulajdonosa vagy szövetkezeti tulajdonban lévő lakóépületben lakástulajdonnal rendelkező biztosított lakásszövetkezeti tag helyett a következő feltételekkel. A biztosító a közös költség megfizetésére vonatkozó biztosítási fedezete kizárólag a lakásbiztosítási kötvényben megnevezett kockázatviselési hely címével – emelet, ajtószámot kivéve – azonos kockázatviselési helyre, a lakóépületben lévő összes lakásra és közös tulajdonú, közös használatú helyiségekre vonatkozóan Groupama Biztosító Zrt-vel létrejött „Társasházközösségek, Lakásszövetkezetek biztosítás”-i szerződés hatályban maradásának időtartama alatt áll fenn.

A biztosító a jelen szerződés alapján biztosított lakásra meghatározott havonként esedékes közös költség biztosítási esemény bekövetkezésének időpontjában aktuális összegét fizeti meg lakástulajdonos részére.

A lakástulajdonos számára meghatározott, biztosítási esemény időpontjában aktuális havi általános közös költség mértékét az erre vonatkozó hiteles társasházi közgyűlési határozattal, illetve a biztosítási esemény időpontjában aktuális általános közös költség összegét tartalmazó hiteles lakásszövetkezeti értesítővel kell igazolni a biztosító felé.

A biztosító nem téríti meg az általánosan havonként esedékes közös költségeken kívüli rendkívüli fizetési kötelezettségként megállapított összeget, még abban az esetben sem, ha azt ideiglenesen az általános közös költséggel összevontan kell megfizetnie a lakástulajdonosnak.

A biztosító egyidejűleg vagy csak keresőképtelenség, vagy csak munkanélküliség jogcímen nyújt szolgáltatást. Ha a szolgáltatás teljesítésének tartama alatt a biztosítottnak a másik jogcímen is szolgáltatási igénye keletkezik, akkor a biztosító az elsőként bejelentett biztosítási esemény

alapján teljesít szolgáltatást mindaddig, amíg ezen a jogcímen a biztosított jogosult a szolgáltatásra.

A biztosítási szolgáltatás teljesítésének befejezését követő 12 havi – folyamatos díjfizetéssel lefedett – időszak után nyílik újra lehetőség biztosítási szolgáltatás teljesítésére.

A biztosító a biztosítási szerződés tartama alatt, többszöri biztosítási esemény bekövetkezése esetén is, mindösszesen legfeljebb:

- 24 havi biztosítási díjvisszatérítés fizetését teljesíti;
- 12 havi közös költség fizetését teljesíti, feltéve, hogy a biztosított lakásra megkötött, illetve módosított lakásbiztosítási szerződéssel egyidejűleg hatályban van a Groupama Biztosítóval létrejött „Társasházközösségek, Lakásszövetkezetek biztosítás”-i szerződés is.

#### d/8. A biztosítási szolgáltatás teljesítésének feltételei, és az ahhoz szükséges dokumentumok

A szolgáltatás teljesítésének feltétele, hogy a biztosított a szolgáltatási igény elbírálása szempontjából lényeges körülményekre vonatkozóan felmentést ad az orvosi titoktartás alól minden olyan orvosnak, kórháznak és egészségügyi intézménynek, amelyek őt kezelték, továbbá a biztosított felmentse a titoktartási kötelezettség alól a munkanélküliségével összefüggő adatokkal kapcsolatban a társadalombiztosítási igazgatási és munkaügyi szerveket. Feltétel az is, hogy a biztosított felhatalmazza a biztosítót, miszerint a közölt adatok, tudomására jutott egyéb körülmények ellenőrzése céljából ezektől az intézményektől a szükséges információkat beszerezze, valamint ugyanebből a célból más biztosítóval, a társadalombiztosítóval és egyéb hatósággal kapcsolatba lépjen.

Amennyiben a biztosított a titoktartás alóli felmentő nyilatkozatot nem adja meg és emiatt lényeges körülmények kideríthetlenné válnak, a biztosító kötelezettsége nem áll be.

A szolgáltatási igény bejelentésekor a biztosító az alábbi dokumentumok bemutatását kéri, illetve kérheti, a I. Általános biztosítási feltételek 12.A.e. pontban meghatározottakon túl:

- a biztosító által kiadott (a kezelő orvos által kitöltött és aláírt) szolgáltatási igénybejelentőt;
- a biztosítási esemény bekövetkeztét igazoló orvosi és/vagy hatósági bizonyítványt, határozatot;
- a biztosító által kért, a biztosítási eseménnyel és annak következményeivel kapcsolatos vizsgálati eredményeket, orvosi igazolásokat, zárójelentéseket;
- a munkáltató által kitöltött „Igazolólap az álláskeresési járadék megállapításához” elnevezésű nyomtatvány másolatát;
- az Országos Egészségbiztosítási Pénztár – a biztosítási jogviszonyról és egészségbiztosítási ellátásokról szóló – igazolványának másolatát;
- a munkáltató által kitöltött igazolás másolatát a munkaviszony megszűnéséről, megszüntetéséről;
- a munkaviszonyt megszüntető írásbeli jognyilatkozat (felmondás, közös megegyezés, próbaidő alatti megszüntetés) másolatát;
- a munkaügyi központ vagy kirendeltség igazolását, hogy a biztosított melyik időponttól, melyik időpontig regisztrált álláskereső;
- a megszűnt, megszüntetett munkaviszonyra vonatkozó munkaszerződés másolatát.

A szolgáltatás teljesítésének feltétele, hogy a biztosított a biztosítási esemény kezdetétől folyamatosan (havonta) igazolja – a biztosító által bekért írásos dokumentumokkal –, hogy a betegállománya vagy munkanélküli státusza megszakítás nélkül fennáll.

#### e. Épületek rongálással, vandalizmussal okozott kárai

A biztosító „Komfort” és „Prémium” fedezetcsomag esetén megtéríti:

- a szerződésben meghatározott kártérítési limitig a biztosított épületben és arra szakszerűen felszerelt épülettartozékokban, felszerelésekben, berendezésekben – a biztosítottak szempontjából idegen személyek által – rongálással, vandalizmussal okozott kárait;
- a homlokzat összefirkálásával (graffiti) előidézett károk helyreállítását káreseményenként és biztosítási időszakonként a jelen biztosítási eseményre a szerződésben meghatározott kártérítési limit 10%-áig.

#### f. Ellopott, elvesztett okmányok, bankkártya pótlása

A biztosító „Komfort” és „Prémium” fedezetcsomag esetén egy biztosítási időszak alatt maximum egy alkalommal megtéríti az el-



lopott, elveszett okmányok, bankkártya pótlásának hivatalos dokumentumokkal, számlákkal igazolt költségeit.

Az adott biztosítási időszakra vonatkozó biztosítási szolgáltatások száma az ugyanazon biztosítási időszakban bekövetkezett biztosítási esemény miatt kifizetett szolgáltatások számával csökken, kivéve, ha a szerződő fél a díjat megfelelően kiegészíti. A biztosítási szolgáltatások számát a biztosító abban az esetben csökkentheti, ha arra legkésőbb a szolgáltatás teljesítésével egyidejűleg írásban felhívta a szerződő fél figyelmét, és a fedezetfeltöltés díját közölte. Ha a szerződő fél a fedezetfeltöltés jogával nem él, a szerződés az eredeti biztosítási szolgáltatások számával marad hatályban a folyó biztosítási időszakra.

Jelen biztosítási esemény alapján biztosított vagyontárgy a biztosítottak számára hivatalosan kiállított személyes okmányok, valamint a biztosítottak nevében lévő bankkártyák, továbbá a készpénzforgalomra alkalmas mágneskártyák.

#### g. Szolgáltatáskimaradásból származó károk

A biztosító „Komfort” és „Prémium” fedezetcsomag esetén egy biztosítási időszak alatt maximum egy alkalommal a szerződésben meghatározott káreseményenkénti limitig megtéríti a hivatalos közellátást végző energiaszolgáltatók üzemzavarából származó közvetlen és közvetett károkat, ha a szolgáltató által igazoltan a szolgáltatás kimaradása megszakítás nélkül meghaladta a 6 óra időtartamot.

#### h. A lakóépületek rejtett hibáiból származó károk

A biztosító „Komfort” és „Prémium” fedezetcsomag esetén káreseményenként az épületbiztosítási összeg 3%-áig megtéríti a biztosított lakás, lakóépület azon rejtett hibáiból származó épületkárokat, amelyek:

- helyreállítása az előző tulajdonos, illetve eladó szavatossági körébe tartozik és az adásvételi szerződés létrejöttét, legfeljebb a birtokbavételt követő 2 éven belül keletkeznek, és
- kiváltó okai az új tulajdonos számára az ingatlan megtekintése ellenére sem lehettek ismertek, továbbá a
- kijavítására vonatkozó kárigeny nem érvényesíthető az előző tulajdonossal, illetve az ingatlan eladójával szemben.

Amennyiben a biztosító szolgáltatását követően a biztosított érvényesítette az előző tulajdonossal, illetve az ingatlan eladójával szemben az igényét, a biztosított köteles visszafizetni a biztosítónak az érvényesített összeget, maximum a kártérítési összeg erejéig.

#### i. Házi kedvencek balesete, betegsége

Biztosítási esemény a biztosítottnak igazoltan tulajdonát képező kutya, macska balesete vagy betegsége.

A biztosítás arra az állatra terjed ki:

- amely a kár bekövetkezésének időpontjában már betöltötte a 4 hónapos életkort, de meg nem töltötte be a születésétől számított 7. életévet, és
- amelyet elektronikus (mikrochipes) állatazonosító rendszer alkalmazásával megjelöltek és
- amely, ha még nem érte el az egy éves életkort, akkor 4 hónapos életkor legalább két alkalommal gyógyszerkészítménnyel féregtelenítettek és megkapta az előírt és a kornak megfelelő oltásokat. Ezek az oltások az alábbiak:
  - kutya esetén: szopornyica, Rubarth-kor (kutyák fertőző májgyulladás), leptospirosis, parvovirus, veszettség ellen;
  - macska esetén: rhinotracheitis (herpeszvírus okozta légcsőgyulladás), panleukopenia és calicivírusos nátha ellen;
- amely, ha már elérte az egy éves életkort, akkor 1 éves kor után egy éven belül megkapta a szükséges emlékeztető oltásokat (veszettség elleni oltás és a kombinált oltás) és gyógyszerkészítménnyel féregtelenítettek. Ha ebbe az időszakba beleesik az előző pontban felsorolt oltások valamelyike, akkor annak megéléte szükséges.

**Baleset** az olyan előre nem látható véletlenül bekövetkező esemény, ami a biztosított kutya, macska sérülését, betegségét, illetve elhullását okozza. Balesetnek minősül a mérgezés, a különféle tárgyak – idegentest – lenyelése is.

**Betegség:** A szerződésben meghatározott kockázatviselés kezdetét követően kialakult betegség az élő szervezet életfolyamatai-

nak abnormális állapota, az egészség ellentéte, a szervezet egyensúlyának felborulása. Betegség a test olyan állapota, amely testi fájdalomban vagy valamely funkció rendellenes működésben nyilvánul meg.

Betegség biztosítási esemény tekintetében a biztosító a szerződés létrejöttének időpontjától számított 30 napos várakozási időt köt ki, amely időtartam alatt a biztosító kockázatviselése erre a biztosítási eseményre nem terjed ki.

A biztosító „Komfort” és „Prémium” fedezetcsomag esetén a szerződésben meghatározott káreseményenkénti és biztosítási időszakonkénti limitig téríti meg a biztosítottak igazoltan tulajdonát képező kutya, macska:

- balesete, betegsége miatt orvosilag indokolt hivatalos számlával igazolt állatorvosi kezelési költségeinek 80%-át, vagy
- baleset következtében történő elhullása esetén a hatósági engedéllyel rendelkező kisállat-temetkezést folytató vállalkozás által végzett temetés, illetve hamvasztás hivatalos számlával igazolt költségeit.

**Állatorvosi kezelési költség:** a biztosított állat baleset vagy betegség miatti gyógykezelésével összefüggő állatorvosi munkadíj, laboratóriumi és képalkotó vizsgálatok díja a biztosított állat gyógykezelésével összefüggő műtét során az állat szervezetébe kerülő implantátum ára, valamint a biztosított állatot kezelő állatorvos által az állatnak közvetlenül beadott diagnosztikumok és gyógyszerkészítmények ára.

A jelen biztosítás szempontjából nem tartoznak az állatorvosi kezelési költségek körébe az alternatív gyógyászati módszer alkalmazásával kapcsolatos költségek, még akkor sem, ha azt szakképzett állatorvos nyújtja.

Az állatorvosi kezelés miatt felmerülő költségeket csak akkor téríti a biztosító, ha olyan baleset vagy betegség következménye, amely a kockázatviselés ideje alatt történt, illetve kezdődött.

Jelen feltételek szerint nem téríti meg a biztosító az alábbi állatorvosi kezeléseket költségeit:

- amelyet a biztosítási szerződés bármely okból történő megszűnése után végeztek;
- amelyet a kockázatviselés kezdete előtt kezdődött betegséggel, annak kiújulásával, vagy bekövetkezett balesettel kapcsolatban végeztek;
- a betegségeket megelőző (preventív) állatorvosi beavatkozások (pl. védőoltások, külső és belső élősködők elleni kezelések) és vizsgálatok költségei;
- az ivartalanítási műtét költségei (kivéve, ha az ivartalanítási műtét elvégzése betegség miatt válik közvetlenül indokolttá);
- a kozmetikai jellegű beavatkozások, műtétek (pl. fül- és farkvágás, fogkezelés és -pótlás, karmok eltávolítása) költségei;
- az öröklődő betegségek és állapotok (pl. köldöksér, rejtett here) miatt, illetve az örökletes (genetikai) terheltségekre visszavezethető balesetek miatt szükségessé váló állatorvosi beavatkozások, műtétek költségei;
- a szervátültetés és a szervátültetéshez kapcsolódó kezelések;
- az állat viselkedési problémájával, annak kezelésével, valamint az állat képzésével kapcsolatos kezelések;
- az állat túlsúlyának és az abból származó betegségeinek kezelése, kivéve, ha a túlsúlyos állapot maga is egy diagnosztizált betegség következménye;
- a bejelentési kötelezettség alá eső betegségek – ilyen például a veszettség – kezelési költségei;
- az idegen tárgy lenyeléséből származó állatorvosi kezelés, ha nem telt el legalább tizenkét hónap a korábbi ilyen kárbejelentéstől.

Nem téríti meg a biztosító

- az állatorvos kiszállításának költségét, kivéve, ha az állatorvos igazolja, hogy az állat szállítása súlyosan veszélyeztetné a kisállat egészségét;
- az állatorvos által felírt gyógyszerek, gyógyszerkészítmények költségét;
- az állatorvosi kezeléshez kapcsolódó speciális étrend és diéta költségeit;

- azon állatorvosi tevékenységek azon költségeit, amely nem képezi a kezelés lényegi részét – ilyen például az állat állatorvoshoz szállításának költsége;
- a kisállat eutanáziájának költségeit, kivéve az állat megszüntethetetlen vagy csak hosszú időtartamú kezeléssel megszüntethető szenvedése esetében;
- a baleset miatti elpusztulás igazolására szolgáló állatorvosi kórlap kiállításának költségét;
- az állatorvosi rendelő vagy állatkórház hivatalosan meghirdetett árlistáján szereplő, az egyes beavatkozásoknál megjelölt díjaknál magasabb költségeket;
- azokat a költségeket, amelyek olyan balesetből vagy betegségből származnak, amelyeket a biztosított, vagy a biztosított által az állat gondozásával megbízott személy szándékos magatartása vagy súlyos gondatlansága idézett elő.

A biztosítási védelem alól kizárt fajtadispozíciós megbetegedések, örökletes terheltségek és állapotok (a felsorolás az adott fajtára és annak keresztezéseire is vonatkozik):

#### *II/1. Kutyák*

- Affenpinscher (majom-pincsi): cardiomyopathia;
- Afgán agár: Fanconi-szindróma (glucosuria, metabolikus acidosis, aminoaciduria), leucodystrophia, narcolepsia;
- Afrikai oroszlánkutya (Rhodesian Ridgeback): degeneratív gerincvelő bántalom, megemelkedett izomtónus;
- Airdale terrier: narcolepsia, pannus (szuperficiális szaruhártyagyulladás);
- Amerikai eszkimókutya: narcolepsia, cink-függő dermatosis;
- Amerikai rókakopó: amyloidosis;
- Angol agár: lupoid onychopathy, pannus (szuperficiális szaruhártyagyulladás);
- Angol bulldog: urat húgykőesség, xantin-húgykőesség, a húgycső előesése, arteria pulmonalisstenosis, kamrai sövénydefektus;
- Angol véreb (Bloodhound): spinális izomatrophia (SMN);
- Ausztrál juhászkutya: pannus (szuperficiális szaruhártyagyulladás);
- Angol springer spániel: ismétlődő pitvari leállás, narcolepsia, fehérjevesztéses enteropathia (PLE), Ragé-szindróma, Woolly-szindróma;
- Ausztrál pásztorkutya: dermatomyositis, szemlencse-luxáció;
- Basenji: Fanconi-szindróma (glucosuria, metabolikus acidosis, aminoaciduria), intestinalis nyirokértágulat, immunproliferatív bélbetegség;
- Basset hound: Basset Hound thrombopathia, összetett immunodeficiencia, dermatomyositis;
- Beagle: Beagle pain szindróma, rézfüggő májbetegség, hyperlipidaemia, szemlencse-luxáció, narcolepsia, reszketőkor (tremor, shaker), kamrai sövénydefektus, artéria pulmonalisstenosis;
- Beauce-i juhászkutya: (Beauceron) dermatomyositis;
- Bedlington terrier: rézfüggő májbetegség;
- Belga malinois: myositis;
- Belga juhászkutya (Tervueren): pannus (szuperficiális szaruhártyagyulladás);
- Bernáthe gyi kutya: narcolepsia;
- Bichon Frisé: reszketőkor (tremor, shaker);
- Bobtail (óangol juhászkutya): szívpitvari sövénydefektus, degeneratív gerincvelő-bántalom;
- Border Collie: szemlencse-luxáció, canine cyclic neutropenia (gray collie szindróma), pannus (szuperficiális szaruhártyagyulladás);
- Border Terrier: cranio-mandibularis osteopathia, ismétlődő pitvari leállás;
- Boston Terrier: lokális calcinosis (calcinosis circumscripta), cranio-mandibularis osteopathia, Boxer aorta-stenosis, szívpitvari sövénydefektus, szivritmuszavar, cardiomyopathia, histiocitas fekélyes vastagbélgyulladás, lupoid onychopathy, nodularis

- dermatofibrosis, szfingomielin lipidosis (Niemann-Pick betegség);
- Brie-i juhászkutya (Briard): hyperlipidaemia, állandó éjszakai vakság;
- Breton vizsla (Brittany spaniel): kisagyi degeneráció, hyperlipidaemia, a felkarcsont condylusának hiányos csontosodása, szemlencse-luxáció, spinális izomatrophia (SMN);
- Cairn terrier: cranio-mandibularis osteopathia, szemlencse-luxáció, A-vitamin függő dermatosis;
- Cavalier King Charles spániel: a mitrális szívbillentyű ödémás degenerációja, xantin-húgykőesség;
- Chesapeake Bay retriever: degeneratív gerincvelő-bántalom;
- Cocker spániel (amerikai és angol): ciklikus hemtopoiesis (ciklikus neutropenia), a felkarcsont condylusának hiányos csontosodása, szemlencse-luxáció, narcolepsia, proliferatív episcleritis, faggyúmirigy-gyulladás, seborrhoea, A-vitamin függő dermatosis, Sinuscsomó betegség (sick sinus syndrome), bradycardia, ductus arteriosus (Botalli) persistens;
- Dalmata: urat húgykőesség, szórtüsző-gyulladás (Bronzing szindróma), görcsös izom-összehúzódás, pannus (szuperficiális szaruhártyagyulladás);
- Dandie Dinmont terrier: szemlencse-luxáció;
- Dobermann: cardiomyopathia, Dancing dobermann disease (DDD), Fanconi-szindróma (glucosuria, metabolikus acidosis, aminoaciduria), Lupoid onychopathy, narcolepsia, jobb aortaív perisztenciája;
- Drótszőrű foxterrier: leucodystrophia (progresszív ataxia), szemlencse-luxáció, nyelőcsőtágulat, megaesophagus, Fallot-tetralógia;
- Drótszőrű griffon: narcolepsia;
- Flandriai pásztorkutya (Bouvier des Flandres): myopathia;
- Fox terrier: szemlencse-luxáció, nyelőcsőtágulat, megaesophagus, Fallot-tetralógia;
- Francia bulldog: histiocitas fekélyes vastagbélgyulladás;
- Golden retriever: degeneratív gerincvelő-bántalom, nodularis dermatofibrosis, proliferatív episcleritis, aortastenosis;
- Ír szetter: degeneratív gerincvelő-bántalom, gluténfüggő bélbetegség, jobb aortaív perisztenciája, lupoid onychopathy, narcolepsia;
- Jack Russel terrier: szemlencse-luxáció, progresszív ataxia;
- Kelpie: pannus (szuperficiális szaruhártyagyulladás);
- Kerry blue Terrier: cranio-mandibularis osteopathia, spinális izomatrophia (SMN), degeneratív gerincvelő-bántalom, „spiculosis”;
- Kis angol terrier (Toy terrier): szemlencse-luxáció;
- Kínai harcikutya (Shar-Pei): amyloidosis (Shar-Pei laz), szemlencse-luxáció, synovitis, mucinosis;
- Kuvasz: dermatomyositis;
- Labrador retriever: degeneratív gerincvelő-bántalom, mozgás kiváltotta collapsus (EIC), Fanconi-szindróma (glucosuria, metabolikus acidosis, aminoaciduria), myopathia, narcolepsia, A-vitamin függő dermatosis;
- Máltai selyemszőrű kutya (Maltese): nekrotizáló meningoencephalitis, reszketőkor (tremor, shaker);
- Mopsz: nekrotizáló meningoencephalitis (mopsz-encephalitis);
- Német dog: cardiomyopathia, jobb aortaív perisztenciája;
- Német juhászkutya: lokális calcinosis (calcinosis circumscripta), degeneratív gerincvelő-bántalom, dermatomyositis, acanthosis nigricans, exocrine pancreatic insufficiency (EPI), lupoid onychopathy, nodularis dermatofibrosis, pannus (szuperficiális szaruhártyagyulladás), aortastenosis, ductus arteriosus (Botalli) persistens, arteria pulmonalis-stenosis, jobb aortaív perisztenciája, kamrai sövénydefektus;
- Norvég Elkhound: Fanconi-szindróma (glucosuria, metabolikus acidosis, aminoaciduria), vese eredetű glucosuria;
- Norwich terrier: szemlencse-luxáció, a mozgáskoordináció zavara „Scottie Cramp”;
- Pireneusi hegyikutya: cranio-mandibularis osteopathia;

- Pointer: lupoid dermatosis, pannus (szuperficiális szaruhártya-gyulladás), spinális izomatropia (SMN), aorta-stenosis;
- Pomerániai törpescicc: ciklikus hematopoiesis (ciklikus neutropenia);
- Portugál vízikutya: cardiomyopathia;
- Rókakopó (angol es amerikai): amyloidosis;
- Rottweiler: a felkarcsont condylusának hiányos csontosodása, lupoid onychopathy, narcolepsia, spinális izomatropia (SMN), polyneuropathia;
- Sarplaninai juhászkutya: urat húgykőesség;
- Schnauzer (óriás): narcolepsia, arteria pulmonalis-stenosis;
- Schnauzer (törpe): Comedo-szindróma, hyperlipidaemia, megaesophagus, izom-dystrophia, Sinuscsomó betegség (sick sinus syndrome), arteria pulmonalis-stenosis, Fallot-tetralógia;
- Sealyham Terrier: szemlencse-luxáció, a mozgáskoordináció zavara „Scottie Cramp”;
- Shetlandi juhászkutya (sheltie): dermatomyositis, Fanconi-szindróma (glucosuria, metabolikus acidosis, aminoaciduria), fekélyes dermatosis, ductus arteriosus (Botalli) persistens;
- Skót juhászkutya (collie): ciklikus hematopoiesis (ciklikus neutropenia), degeneratív gerincvelő-bántalom, dermatomyositis, proliferatív episcleritis, fekélyes dermatosis, ductus arteriosus (Botalli) persistens;
- Skót terrier: cranio-mandibularis osteopathia, szemlencse-luxáció, vese eredetű glucosuria, a mozgáskoordináció zavara „Scottie Cramp”;
- Skye Terrier: rézfüggő májbetegség, szemlencse-luxáció;
- Soft-coated wheaten terrier: fehérjevesztéses enteropathia (PLE), fehérjevesztéses vesebetegség (PLN), nyirokértágulat, gyulladós bélbetegség (inflammatory bowel disease, IBD);
- Sussex spániel: izombetegségek, Szamojéd reszketőkor (tremor, shaker), cink-függő dermatosis;
- Szibériai husky: degeneratív gerincvelő-bántalom, szemlencse-luxáció, pannus (szuperficiális szaruhártya-gyulladás), cinkfüggő dermatosis, Woolly-szindróma, kamrai sövénydefektus;
- Tacsókó: acanthosis nigricans, pannus (szuperficiális szaruhártya-gyulladás), Sinuscsomó betegség (sick sinus syndrome), bradycardia, vasculitis, xantin-húgykőesség;
- Tibeti terrier: szemlencse-luxáció, éjszakai vakság;
- Törpe foxterrier: szemlencse-luxáció;
- Törpe német pinscher: pannus (szuperficiális szaruhártya-gyulladás);
- Uszkár: veleszületett szürkületi vakság (farksvakság, hemeralopia), állandó éjszakai vakság, narcolepsia, proliferatív episcleritis, ductus arteriosus (Botalli) persistens, Fallot-tetralógia, kamrai sövénydefektus;
- Weimari vizsla: lupoid onychopathy;
- Welsh corgi, Pembroke: degeneratív gerincvelő-bántalom, dermatomyositis, narcolepsia;
- Welsh springer spániel: narcolepsia;
- Welsh terrier: szemlencse-luxáció;
- West Highland White terrier: cranio-mandibularis osteopathia, szemlencse-luxáció, reszketőkor (tremor, shaker);
- Yorkshire terrier: melanoderma es alopecia yorkshire terrierekben, urat húgykőesség, reszketőkor (tremor, shaker).

## i/2. Macskák

- Abesszin (szomáli): amyloidosis;
- Amerikai rövidszőrű: cardiomyopathia;
- Brit rövidszőrű: cardiomyopathia;
- Burma: tricuspidalis/mitrális billentyűdysplasia;
- Cornish Rex: izombetegségek;
- Maine Coon: cardiomyopathia;
- Manx (cymric): megacolon;
- Perzsa: cardiomyopathia, immunodeficiencia (Chediak-Higashi szindróma – CHS);
- Sziámi: amyloidosis, az endocardium fibroelasztózisa, ismétlődő pitvari leállás, tricuspidalis/mitrális billentyűdysplasia.

## j. „Garancia-24” gyors szerviz-szolgáltatás

A biztosító „Komfort” és „Prémium” fedezetcsomag esetén gyors szerviz-szolgáltatást nyújt a következőkben részletezetteknek megfelelően.

### j/1. Biztosítási esemény

A biztosított lakóépület

- gépészeti, műszaki berendezésének;
- víz- és lefolyóvezetékének;
- elektromos hálózatának;
- nyílászáróinak, azok szerkezetileg beépített üvegezésének;
- tetőfedésének

előre nem látható váratlan meghibásodása, valamint hirtelen, véletlenszerűen fellépő külső mechanikai hatás miatti károsodása következtében – a további károk és a balesetveszély megelőzése érdekében – szükséges és halaszthatatlan – a káresemény bekövetkezésétől számított 24 órán belül bejelentett – hibaelhárítás, aminek költségeit megtéríti a biztosító.

### Nem biztosítási esemény

- a természetes elhasználódásból, karbantartás elmulasztásából eredő tartósan fennálló meghibásodás;
- ha a „Garancia-24” gyors szerviz-szolgáltatás keretében végzett hibaelhárítás helyén azért következik be ismételt meghibásodás, mert a biztosító közvetítése során megbízott szakipari vállalkozás munkatársa részéről – a műszakilag biztonságos működés érdekében – meghatározott további javításokat a biztosított elmulasztotta elvégeztetni;
- a szakszerűtlenül végzett hibaelhárítással összefüggő meghibásodás, következményi kár;
- ha a biztosított a hibaelhárítás elkezdéséig nem gondoskodik a további károk megelőzéséről és nem teszi lehetővé a hibaelhárítás káresemény bekövetkezésétől számított 2 napon belüli elvégzését.

### j/2. Gyors szerviz-szolgáltatás

- a. A biztosított az év minden napján 24 órás telefonszolgálat segítségével veheti igénybe a szolgáltatást. A „Garancia-24” gyors szerviz-szolgáltatás telefonszáma megtalálható a szóban forgó szolgáltatást tartalmazó lakásbiztosítási kötvényen, interneten a [www.groupama.hu](http://www.groupama.hu) címen, és a jogosult ügyfél megkérdezheti – személyesen vagy telefonon – a Groupama Biztosító Zrt. ügyfélszolgálati irodáiban.
- b. A telefonbejelentés tartalma alapján a biztosító nevében eljáró ügyintéző tájékoztatást nyújthat, hogy az adott károsodás miatt szükséges hibaelhárítás biztosítási eseménynek minősül vagy nem.
  - Ha biztosítási esemény következett be, akkor a biztosító ügyintézője intézkedik, hogy a hibaelhárításhoz szükséges szakipari vállalkozás lehetőség szerint a – biztosított által telefonon tett – bejelentéstől számított 24 órán belül elvégezze a gyors szerviz-szolgáltatást.
  - Ha az adott meghibásodás, károsodás nem biztosítási esemény miatt következett be, akkor a biztosító ügyintézője csak tájékoztatást ad, miszerint a munka elvégzéséhez – a j/3. b. pontban megnevezett szakmák közül – melyik szakipari vállalkozást célszerű megkeresni.

### j/3. A biztosító kötelezettsége

- a. A biztosítási eseménynek minősülő hibaelhárítás elvégzésének időpontját a biztosítottal történt időpont egyeztetés után a biztosító közli az általa közvetített vállalkozás képviselőjével.
- b. A biztosító vállalja a biztosítási eseménynek minősülő hibaelhárításhoz a következő szakipari tevékenységet folytató vállalkozások közvetítését:
  - duguláselhárító;
  - vízszelölő;
  - gápszelölő;
  - fűtésszelölő;
  - villanyszerelő;
  - zárszerelő, zárjavító;
  - lakatos;
  - üveges;
  - tetőfedő.
- c. A biztosító viseli a biztosítási eseménynek minősülő hibaelhárítás

költségeit, szabályosan kiállított számla ellenében, – amely tartalmazza a kiszállási díjat, az anyagköltséget, a munkadíjat, valamint az áfát (általános forgalmi adót) – az adott kár helyreállításának műszakilag indokolt értékéig, **legfeljebb a szerződésben káreseményre és biztosítási időszakra megjelölt összegig.**

A káreseményenként, illetve biztosítási időszakonként meghatározott összeget meghaladó hibaelhárítási költség a biztosítottat terheli. A biztosítottnak közvetlenül az adott munkát végző vállalkozás számára kell a felmerült többletköltséget megfizetni.

Amennyiben a hibaelhárítás az érvényben lévő lakásbiztosítási szerződés alapbiztosítás különös feltételében és a biztosítási szerződésbe fedezetbe vont kiegészítő biztosítások különös feltételében meghatározott – „Garancia-24” gyorsszerviz-szolgáltatáson kívüli – biztosítási esemény miatt vált szükségessé, úgy a biztosított által hibaelhárításra kifizetett – számlával igazolt –, a szerződési feltételben egy káreseményre meghatározott határösszeget felüli többletköltséget a biztosító figyelembe veszi a végleges kárösszeg megállapításánál.

A biztosított és a biztosító által ajánlott vállalkozás áll szerződéses jogviszonyban a biztosítási eseménynek minősülő hibaelhárítás elvégzése tekintetében.

**A biztosított közvetlenül a szakipari vállalkozással szemben érvényesítheti garanciális, illetve kárigényét, mert a biztosító nem tartozik felelősséggel a szakipari vállalkozás tevékenységének szakszerűségéért, valamint a biztosított ingatlanban végzett hibaelhárítási munka során keletkező károkért.**

Amennyiben a j/2. b. pontban meghatározottak szerint biztosítási eseménynek nem minősülő meghibásodás, károsodás helyreállításához ajánlott szakipari vállalkozást a biztosító, úgy ebben az esetben az elvégzett munka minden költsége a biztosítottat terheli.

#### **j/4. Külön díj nélküli szolgáltatás**

A biztosító külön díj nélkül lehetővé teszi, hogy a biztosított különböző pl. biztonságtechnikával foglalkozó vállalkozások; egészségügyi-, utazási-, háztartási gépek javítását végző szolgáltatások nyitva tartása; szabadidős programok stb. ügyekben tájékoztatást kérjen a gyorsszerviz-szolgáltatás megadott telefonszámán.

A biztosító a „Garancia-24” gyorsszerviz-szolgáltatás keretén belül lehetővé teszi a biztosítottnak az alább megnevezett tevékenységi körökben megbízható szakemberek garantált áron történő szolgáltatásainak igénybevételét és a biztosított számára történő megszervezését:

- házi-ápolás, idősgondozás;
- gyermekfelügyelet;
- fűtőkészülékek átvizsgálása;
- káresemény (vészelhárítás) utáni helyreállítás;
- betöréses lopás utáni helyreállítás;
- olyan szórakoztató elektronikai cikkek és háztartási gépek javítása, amelyek kiskereskedelmi ára készülékenként legalább 35 000 Ft.

A biztosító kizárólag az előzőekben megnevezett szolgáltatások ajánlását, közvetítését és a biztosított igényeinek megfelelő megszervezését vállalja. A biztosított által igénybevett szolgáltatás ellenértékét közvetlenül a vele szerződést kötő szolgáltatónak kell maradéktalanul kifizetnie. A biztosított által igénybevett szolgáltatás minőségével, teljesítésével kapcsolatban, valamint a szolgáltatás során okozott károkért közvetlenül a szolgáltató tartozik felelősséggel a megrendelője felé. A felmerülő kárigényt közvetlenül a szolgáltató részére kell benyújtani.

#### **k. Ellopott, elveszett kulcs pótlása**

A biztosító „Prémium” fedezetcsomag esetén 30 000 Ft káreseményenkénti és biztosítási időszakonkénti limitig megtéríti a biztosított épület bejárati ajtó használatban lévő kulcsainak ellopása, elveszése miatt szükségessé váló zárcsere költségeit.

A biztosító a cserére szoruló zárral azonos szerkezetű, minőségű zár cseréjének és a biztosítottak számára másolt új kulcsok költségét téríti meg.

#### **l. Háztartási gépek, elektromos berendezések géptörése**

A biztosító „Prémium” fedezetcsomag esetén a szerződésben meghatározott káreseményenkénti és biztosítási időszakonkénti kártérítési limitig megtéríti a háztartás viteléhez szükséges, biztosítottak tulajdonát képező 30 000 Ft egyedi értéket meghaladó háztartási gépek,

elektromos berendezések géptörés és gépbaleset kárait, ideértve az elektromos tűzhely kerámia főzőlapjának törését is.

#### **Biztosítási esemény**

A biztosított vagyontárgyaknak a következő okok miatti károsodása:

- a. öntvény- vagy anyaghiba;
- b. tervezési, gyártási vagy kivitelezési hiba;
- c. hibás elhelyezés vagy hibás beállítás, beüzemelés;
- d. rázkódás, rezonancia, alkatrészek kilazulása;
- e. olajozás, kenés kimaradása, kazánokban fellépő vízhíány;
- f. túlhevülés, kivéve a hőnek, lángnak rendeltetészerűen kitett berendezések, alkatrészek károsodását;
- g. fizikai robbanás, repedés (a centrifugális erő okozta kivételével);
- h. elektromos energia közvetlen hatásai, mint rövidzárlat, földzárlat, átívelés, átütés, áramerősség túlzott megnövekedése, még akkor is, ha ezek szigetelési hiba, túlfeszültség miatt következtek be;
- i. külső események mechanikus hatásai;
- j. gondatlanság, kivéve a jogellenesen szándékos vagy súlyosan gondatlan károkozást.

Minden olyan előre nem látható, véletlen és váratlan esemény, amely nem szerepel a szerződési feltételek kizárásai között, valamint záradékokban, és amelyek következtében a biztosított vagyontárgyakban olyan mértékű károsodás – dologi kár – keletkezik, amely szükségessé teszi azok javítását, helyreállítását, illetve pótlását.

**A biztosító szolgáltatási kötelezettsége – a szerződési feltételekben meghatározott kizárásokon túlmenően – tekintet nélkül a keletkezés okára nem terjed ki azoknak a károknak a megtérítésére, amelyek – az épület- és ingóság alapbiztosítás biztosítási eseményei alapján téríthetők;**

- a biztosított által okozott olyan károk, amelyekért a magyar jog szabályai szerint kártérítési kötelezettséggel tartozik;
  - megtérítése jogszabály vagy szerződés alapján a gyártót és/vagy forgalmazót terhelik – ha a gyártó és/vagy a forgalmazó kártérítési kötelezettségét tagadja, és a kár biztosítási esemény bekövetkezése miatt keletkezett, a biztosító azt a biztosítási feltételek rendelkezéseinek megfelelően megtéríti, és ezt követően visszakövetelési jogát a károkozóval szemben érvényesíti;
  - a biztosítás megkötésekor már meglévő hibák és hiányosságok miatt keletkeztek;
  - a természetes elhasználódás, illetve a karbantartás elmulasztása miatt keletkeztek;
  - tartós vegyi, termikus, mechanikus, elektromos vagy elektromágneses hatások, öregedési, illetve anyagfáradási jelenségek, korrózió, vízkövesedés, illetve más üledék hatása miatt keletkeztek;
  - a károsodott vagyontárgy további használatát nem befolyásoló értékcsökkenésből származnak;
  - bírság, kötbér, késedelmi kamat vagy egyéb büntető jellegű költségek formájában jelentkeznek;
  - gyakori elhasználódás miatt sűrűn cserélendő alkatrészekben (pl. fűrók, törőszerszámok, fűrészlapok, gumiköpenyek, tömlők, kábelek, kötelek, láncok, szijak), tűzálló burkolatokban (bélés, betét), szigetelésekben, üvegből készült tárgyakban, segédanyagokban (pl. kenőanyagok, hűtőanyagok, tüzelőanyagok, katalizátorok, tisztítószerek) keletkeztek;
  - elektromos vezérlésű gépek, berendezések szabályzó- és vezérlőegységeiben keletkeztek;
  - szándékos rongálásból keletkeztek;
  - kezelési utasítástól eltérő használatból eredő;
  - vagyontárgy leesése, lesodrása miatt keletkezett.
- A biztosító nem kötelezhető szolgáltatása teljesítésére, ha egy biztosítási esemény bekövetkezése miatti kárigény bejelentése után a vagyontárgyat a szükséges javítás (helyreállítás) nélkül használják.

## **6. A biztosító szolgáltatása**

### **6.A. Szolgáltatásra jogosultak köre**

Épület, lakás vagyontárgyait ért kár esetén a biztosító szolgáltatására a szerződő által a kötvényben pontos címmel (helyrajzi számmal) megjelölt



ingatlan tulajdonosa és tulajdonostársa(i) jogosult. Ha a biztosított ingatlanok több tulajdonosa van, a biztosító a tulajdoni hányaduk arányában téríti meg az épület vagyontárgyainak kárait.

Lakásbérleményt ért kár esetén a biztosító szolgáltatására a szerződő által a kötvényben pontos címmel (helyrajzi számmal) megjelölt ingatlan bérlője és bérlőtársa(i) jogosult.

Egyéb esetekben a II. Különös biztosítási feltételek 1. pontban megnevezett biztosított jogosult a biztosító szolgáltatására.

#### 6.B. A térítési összeg meghatározásának alapelvei

A biztosító a szolgáltatás összegéből levonja:

- az önrészesedés összegét, amennyiben a szerződés levonásos önrészesedéssel jött létre;
- a felhasználható maradványok értékét;
- valamint azt az összeget, amelyet a biztosított az adóhatóságtól visszaigényelhet;
- díjtarozást;
- ha a szerződés biztosítási esemény bekövetkezése miatt szűnik meg, a biztosítási időszak végéig járó díjakat.

Ha a kár bekövetkezésében a biztosítási eseményen kívül más károsító esemény, tényező, műszaki hiányosság vagy karbantartás elmulasztása, illetve az épület, építmény építési előírásainak be nem tartása miatti körülmény is közrehatott, a biztosító a kárt olyan mértékben téríti meg, amilyen mértékben az a biztosítási eseménynek tudható be.

##### a. Épület, lakás, lakásbérlemény biztosítása esetén

A szerződés alapján a biztosító megtéríti a biztosítási események által okozott károk káridőponti, új értéken számított helyreállítási költségeit. Az új érték megállapításának alapja a károsodottal azonos méretű és kivitelezési színvonalú, azonos anyagokból készített épület, építmény helyreállításának költsége.

##### b. Ingóságok biztosítása esetén

A szerződés alapján a biztosító megtéríti a biztosítási események által okozott károk javítással történő helyreállításának költségeit, illetőleg a vagyontárgy új állapotban való beszerzési értékét (árát). A térítés a kár időpontjában érvényben lévő árak és költségek alapján történik.

#### 6.C. Költségtérítések

##### a. Épület, lakás, lakásbérlemény biztosítása esetén

A biztosító a biztosítási összegben felül megtéríti:

a/1. A biztosított épület károsodásával kapcsolatos, és indokolt

- oltás, mentés;
- bontás és ideiglenes tetőépítés;
- rom- és törmelékeltakarítás és elszállítás;
- tervezés és hatósági engedélyezés;
- a helyreállítást követő egyszeri takarítás, valamint
- minden egyéb kárenyhítés

költségeit. A fenti költségeket a biztosító a biztosítási összegben felül fizeti ki, de alulbiztosítás esetén a költségeket aránylagosan kell megtéríteni.

a/2. Ha a biztosítási szerződésben megnevezett alapbiztosításban meghatározott biztosítási esemény miatt a bérbe adott lakás, családi ház lakhatatlanná válik, a biztosító szolgáltatási kötelezettsége kiterjed az általános életvitel szerinti lakás céljára bérbe adott lakás, családi ház elmaradt bérleti díjának megtérítésére az alábbiak szerint.

A biztosító a lakhatatlanná vált lakás helyreállításának időtartamára vonatkozó kieső bérleti díjat legfeljebb 6 hónapig, maximum

– „Bázis” fedezetcsomag esetén 200 000 Ft;

– „Komfort” fedezetcsomag esetén 300 000 Ft;

– „Prémium” fedezetcsomag esetén 500 000 Ft

káreseményenkénti és biztosítási időszakonkénti limitig téríti meg. A biztosítási szolgáltatás feltétele a káresemény időpontjában érvényes bérleti szerződés másolatának becsatolása.

a/3. Ha a hatóság a biztosítási szerződéssel fedezett biztosítási események miatt a biztosított lakóépületet (lakást) lakhatatlanná nyilvánítja, vagy árvízveszély miatt kiköltöztet, a kiköltözéstől a lakhatóvá válásig, biztosítási összegben felül az ideiglenes lakás indokolt és igazolt többlet bérleti díjaira nyújt térítést a biztosító az alábbiak szerint:

– „Bázis” fedezetcsomag esetén 200 000 Ft összeghatárig, de legfeljebb 120 napig;

– „Komfort” fedezetcsomag esetén 300 000 Ft összeghatárig, de legfeljebb 180 napig;

– „Prémium” fedezetcsomag esetén 500 000 Ft összeghatárig, de legfeljebb 240 napig.

##### b. Ingóságok biztosítása esetén

b/1. A biztosító megtéríti továbbá a biztosított vagyontárgyak károsodásával kapcsolatos és indokolt egyszeri takarítás, a biztosítottat terhelő oltási, mentési és minden egyéb kárenyhítési költséget. Ezeket a költségeket a biztosító a biztosítási összegben felül fizeti ki, de az általános háztartási ingóságok vagyonszociport alulbiztosítása esetén a költségeket aránylagosan kell megtéríteni.

b/2. Megtéríti a biztosító az árvízveszély miatti kiköltözés igazolt költségeit is

– „Bázis” fedezetcsomag esetén 100 000 Ft összeghatárig;

– „Komfort” fedezetcsomag esetén 200 000 Ft összeghatárig;

– „Prémium” fedezetcsomag esetén 300 000 Ft összeghatárig.

#### 6.D. A szolgáltatás különös szabályai

Ha a helyiség

– mennyezetének és egyik oldalfalának;

– vagy két oldalfalának

a festése, tapétázása vagy mázolósa károsodik, a biztosító a helyiség egész felületének helyreállítási költségeit téríti meg.

Ha a kár bekövetkezésében a biztosítási eseményen kívül más károsító esemény, tényező (műszaki hiányosság vagy karbantartás elmulasztása, illetve az épület, építmény építési előírásainak be nem tartása miatti körülmény) is közrehatott, a biztosító a kárt olyan mértékben téríti meg, amilyen mértékben az a biztosítási eseménynek tudható be.

Ha technológiai váltás miatt az eredeti állapot a károsodottal azonos műszaki paraméterekkel egyenértékű módon már nem állítható helyre, akkor a biztosító a korszerűbb technológiából eredő érték-növekedést a szolgáltatási összegből levonja.

A kereskedelmi forgalomban beszerezhetetlen vagyontárgyak javítással helyre nem állítható kára esetén a biztosító a belföldön kapható azonos vagy hasonló vagyontárgy beszerzési árát veszi alapul a biztosítási szolgáltatás megállapításánál.

Bérelt, kölcsönvett vagy megőrzésre átvett vagyontárgyak károsodása esetén a kárt olyan mértékben kell megtéríteni, amilyen mértékben a biztosított felelősséggel tartozik.

Nem téríti meg a biztosító a biztosítás megkötésekor már meglévő olyan hibák és hiányosságok miatt keletkezett károkat, amelyekről a biztosított (szerződő) tudott vagy tudnia kellett.

A biztosító szolgáltatása nem terjed ki a sorozathoz (garnitúrához), készlethez, gyűjteményhez tartozó egyes darabok károsodása esetén arra az anyagi hátrányra, amely a felsoroltak megcsonkulása miatt következett be, továbbá az úgynevezett előszereteti értékre sem.

Az egyes kiegészítő biztosítások különös feltételei alapján létrejött szerződésekre az itt nem szabályozott kérdésekben az általános feltételek és az Épület és Ingóságbiztosítás (alapbiztosítás) különös feltételei az irányadók. Amennyiben a kiegészítő biztosítások különös feltételei az általános felté-

telektől, vagy az Épület és Ingóságbiztosítás (alapbiztosítás) különös feltételeitől eltérő rendelkezéseket tartalmaznak, úgy a kiegészítő biztosítások különös feltételeinek rendelkezése az irányadó.

## III. KIEGÉSZÍTŐ FELELŐSÉGBIZTOSÍTÁS KÜLÖNÖS FELTÉTELEI

A Groupama Biztosító Zrt. (továbbiakban: biztosító) arra vállal kötelezettséget, hogy az alapbiztosításban meghatározott díj megfizetése ellenében, külön díj felszámítása nélkül a jelen különös feltételek szerint a szerződésben rögzített mértékig megtéríti azokat a károkat, amelyeket a biztosított jelen különös feltételekben meghatározottak szerint okozott, feltéve, hogy azokért, mint károkozó a magyar polgári jog szabályai szerint kártérítési felelősséggel tartozik.

Jelen kiegészítő felelősségbiztosítás csak a GB524 jelű Groupama Lakásbiztosítás Általános Feltételeivel és az Épület és Ingóságbiztosítás (alapbiztosítás) Különös Feltételeivel együtt érvényes.

### 1. Biztosított

Az Épület és Ingóságbiztosítás (alapbiztosítás) Különös Feltételeinek 1. pontjában meghatározott biztosított.

### 2. Területi és időbeli hatály

A biztosító kockázatviselése a szerződésben (kötvényben) a felelősségbiztosítás kockázatviselés helyének feltüntetett területen, a kockázatviselés ideje alatt okozott és **bekövetkezett** károokra vonatkozik.

### 3. A biztosítás megszűnése

A felelősségbiztosítás az épület és ingóságbiztosítás (alapbiztosítás) megszűnésével együtt megszűnik.

### 4. A biztosítás díja

A kiegészítő felelősségbiztosítási fedezetet mindhárom fedezetcsomag külön díj felszámítása nélkül tartalmazza.

### 5. Biztosítási összeg

A biztosító a károkat a szerződésben meghatározott káreseményenkénti és biztosítási időszakonkénti összeghatárig téríti meg. Ez akkor is érvényes, ha a térítési kötelezettség – viselt felelősségük arányában – több személyt terhel, illetve ha több személy lép fel kártérítési igényrel.

### 6. Biztosítási események

A biztosító megtéríti azokat a **biztosított által szerződésen kívül okozott vagyoni károkat (beleértve a személyi sérülésből eredő vagyoni károkat is)**, amelyeket a biztosított mint

- a kötvényen megjelölt épület, lakás, melléképület, építmény és telek tulajdonosa, bérlője, használója vagy ezek építtetője, felújítója;
  - háztartási céllal gázpalackot használó;
  - belátási képességgel nem rendelkező vagy korlátozott belátási képességű személyek gondozója;
  - háziállattartó;
  - közúti balesetet előidéző gyalogos;
  - kerékpár, rokkantjármű, kézi erővel működtetett szállítóeszköz használója;
  - sporttevékenységet végző;
  - önvédelmi eszköz, lőfegyver használója
- okozott, és amelyekért a magyar polgári jog szabályai szerint kártérítési felelősséggel tartozik.

A biztosító nem nyújt fedezetet a személyiségi jogok megsértéséből eredő nem vagyoni sérelemért (sérelemdíj), valamint nem terjed ki jelen kiegészítő felelősségbiztosítás a biztosítottat terhelő eljárási és jogi képviselési költségekre, kamatokra.

Minden károkozás jogellenes, kivéve, ha a károkozó a kárt

- a károsult beleegyezésével okozta;
- a jogtalan támadás vagy a jogtalan és közvetlen támadásra utaló fenyegetés elhárítása érdekében a támadónak okozta, ha az elhárítással a szükséges mértéket nem lépte túl;
- sürgőshelyzetben okozta, azzal arányos mértékben; vagy
- jogszabály által megengedett magatartással okozta, és a magatartás más személy jogilag védett érdekét nem sérti, vagy a jogszabály a károkozót kártalanításra kötelezi.

**Háziállattartói minőségben gépjárműben, kerékpárban okozott károk kizárólag abban az esetben térülnek, amennyiben az állat és a gépjármű között közvetlen fizikai kapcsolat jött létre (harapás, rúgás, ütközés, stb.) és a kár ezzel közvetlen vagy az ebből kiinduló okozati és szükségszerű összefüggésben keletkezett. Háziállat által okozott károk esetén szükséges a tulajdonosi minőség igazolása.**

**Nem téríti az okozott kárt a biztosító, ha a háziállatot a tulajdonos nem az állattartásra vonatkozó rendeletekben meghatározottak szerint tartotta és ez okozati összefüggésben van az okozott kárral.**

A biztosító megtéríti továbbá

- a szövetkezeti vagy közös tulajdonban álló házaknál azokat a károkat, amelyeket tűz vagy robbanás, vezetékből és azok szerelvényeiből kiömlő víz vagy gőz idézett elő a társasházi közös tulajdont vagy lakásszövetkezeti tulajdont képező épületszerkezetekben, épületrészekben és amelyek miatt a társasházközösség vagy a lakásszövetkezet a biztosítottal szemben érvényesít kárigényt;
- a biztosított helyett a tűz, robbanás, vezetékből vagy azok szerelvényeiből kiömlő víz vagy gőz által okozott károkat is, amelyek miatt a bérbe adó a jogszabály alapján igényt érvényesít a biztosított bérlővel szemben.

A sorozatkár eseményeit egy káreseménynek kell tekinteni, és ez esetben a kárbejelentés időpontja az az időpont, amikor a sorozatkár első káreseményét írásban a biztosított ellen benyújtják.

#### Sorozatkár:

- minden olyan kár, amely ugyanannak a hanyag cselekedetnek, hibának vagy mulasztásnak a következménye vagy eredménye, ahol hanyag cselekedetnek, hibának vagy mulasztásnak az tekintendő, ha egynél több cselekedetet vagy mulasztást ugyanazon vagy hasonló okból vagy indítékból mulasztottak vagy követtek el, feltéve, hogy az a vonatkozó üggyel jogilag, technikailag vagy pénzügyileg kapcsolatos;
- egynél több olyan cselekedet vagy mulasztás, mely ugyanazt a kárt eredményezi, és/vagy
- olyan kár, melyért a szerződésben biztosított, egynél több személy tehető felelőssé.

### 7. A biztosító szolgáltatása

A közös tulajdonosi minőségben okozott – a tulajdonosokat terhelő – felelősségi károkat a biztosítottak tulajdoni hányadának arányában téríti a biztosító.

A lakásszövetkezetet terhelő felelősségi károkat a biztosítónál biztosított lakások és a szövetkezet összes lakása arányában téríti a biztosító.

#### 7.A. A biztosító mentesülése

A biztosító mentesül szolgáltatási kötelezettsége alól, ha bizonyítja, hogy a kárt jogellenesen, szándékos vagy súlyosan gondatlan magatartással

- a. a szerződő fél vagy a biztosított;
- b. a velük közös háztartásban élő hozzátartozójuk, üzletvezetésre jogosult tagjuk vagy az általános szerződési feltételben meghatározott munkakört betöltő alkalmazottjuk, tagjuk vagy megbízottjuk; vagy
- c. a biztosított jogi személynek az általános szerződési feltételben meghatározott vezető beosztású tisztségviselője vagy a biztosított vagyontárgy kezelésére jogosított tagja, munkavállalója vagy megbízottja okozta.

A fenti rendelkezést a kármegelőzési és a kárenyhítési kötelezettség megszegésére is alkalmazni kell.

A mentesülés szempontjából különösen az alábbi károkozás minősülhet súlyosan gondatlannak:

- ha e tény bíróság vagy más hatóság határozatával megállapította;
- ha a károsult kára a biztosítottra irányadó hatósági vagy szerződési kármegelőzési előírások súlyos és/vagy folyamatos megsértése miatt következett be;
- a biztosított engedély nélkül vagy hatáskörének, feladatkörének túllépésével végzett tevékenysége során okozta a kárt;
- a biztosított a jogszabályokban, egyéb kötelező rendelkezésekben megkívánt személyi és tárgyi feltételek hiányában folytatja tevékenységét és ez a tény a károkozásban közrehatott;
- ha a biztosított a kárt a foglalkozás szabályainak súlyos megsértésével okozta;
- ha a biztosított a kárt súlyosan ittas (2,51 ezrelék vagy ennél magasabb véralkoholszint) vagy kábítószer hatása alatt lévő állapotban és ezzel az állapotával összefüggésben okozta.

## 7.B. A biztosító szolgáltatásai a biztosítási esemény bekövetkezte esetén

Felelősségbiztosítási szerződés alapján a biztosított követelheti, hogy a biztosító a szerződésben megállapított módon és mértékben mentesítse őt olyan kár megtérítése alól, amelyért jogszabály szerint felelős.

- a. A biztosító a balesetből eredő munkaképtelenség vagy munkaképesség csökkenés esetében a keresetvesztés (jövedelem kiesést), illetőleg a járadékot, továbbá a tartást pótló járadékot a szerződésben meghatározott biztosítási összegben belül, a magyar jog által meghatározott terjedelemben és mértékben teljesíti a károsultnak.
- b. A jövedelempótló járadék  
Akinek munkaképessége a károkozás folytán csökkent, akkor követelhet jövedelempótló járadékot, ha a káreset utáni jövedelme az azt megelőző időszak jövedelmét neki fel nem róható okból nem éri el.

A jövedelempótló járadékot a munkaképesség-csökkenés és a bekövetkezett jövedelemkiesés mértékének együttes vizsgálata alapján kell meghatározni.

A károsult jövedelemkiesését a károsodást megelőző egy évben elért havi átlagjövedelmének alapulvételével kell meghatározni. Ha a károsodást megelőző egy évben a jövedelemben tartós változás következett be, a változás utáni jövedelem átlagát kell figyelembe venni. Ha a jövedelemkiesés ily módon nem határozható meg, az azonos vagy hasonló tevékenységet végző személyek havi átlagjövedelmét kell alapul venni.

A jövedelemkiesés meghatározásánál figyelembe kell venni azt a jövőbeli változást is, amelynek bekövetkezésével számolni lehet.

A jövedelemkiesés meghatározásánál nem vehető figyelembe az a jövedelem, amelyet a károsult munkaképességének csökkenése ellenére rendkívüli munkateljesítménnyel ér el.

- c. A tartást pótló járadék  
Tartást pótló járadéknak van helye a károkozás folytán meghalt személlyel szemben tartásra jogosult részére. A károkozó a tartást pótló járadék fizetésére abban az esetben is köteles, ha magatartásának e következménye nem volt előrelátható.  
A károkozó a tartást pótló járadék fizetésére akkor is köteles, ha a meghalt személy tartási kötelezettségének megszegésével nem nyújtotta ténylegesen a tartást, vagy a járadékot igénylő a tartási igényét menthető okból nem érvényesítette.

A tartást pótló járadék mértékének meghatározásánál a kiesett tartást és a járadékot igénylő jövedelmét kell figyelembe venni.

A járadék mértékének meghatározásánál értékelni kell, ha a járadékot igénylő neki felróható okból nem rendelkezik megfelelő jövedelemmel, továbbá, hogy érvényesíthet-e követelést azokkal szemben, akik az ő tartására a meghalt személlyel egy sorban voltak kötelesek.

A járadék számítására egyebekben a jövedelempótló járadék számítására vonatkozó szabályokat kell megfelelően alkalmazni.

- d. A járadék megváltoztatása vagy megszüntetése  
A járadék meghatározásánál figyelembe vett körülmények lényeges megváltozása esetén bármelyik fél kérheti a járadék mértékének és a járadékfizetés időtartamának megváltoztatását vagy a járadékfizetési kötelezettség megszüntetését.
- e. A biztosító a járadékot a jogosultnak a szerződésben meghatározott biztosítási összegben belül a fizetési kötelezettség kezdő időpontjától a jogosultság lejártáig fizeti meg. Járadékfizetési kötelezettség esetén mind a biztosító, mind a biztosított, mind a károsult kezdeményezheti a járadék összegű megváltását (tőkésítését). Az összegű megváltásra csak abban az esetben kerülhet sor, ha annak tényét és összegét mind a biztosító, mind a biztosított, mind pedig a károsult elfogadja.
- f. Felmerült kárként a károsult vagyonában beállott értékcsökkenést, azaz azt az értéket téríti meg a biztosító, amelytől a károsult valamely dolog megsemmisülése, elpusztulása, elvesztése, megrongálódása, értékcsökkenése, stb. folytán elesett vagy egyébként károsodott.
- g. Megtéríti a biztosító azt a költséget, amely a károsultat ért vagyoni hátrány csökkentéséhez vagy kiküszöböléséhez szükséges.
- h. A biztosító megtéríti a fedezetbe vont káresemények folytán ténylegesen felmerült, szükséges, indokolt és igazolt, a kárelhárítás és a kárenyhítés körébe tartozó költségeket a következők szerint:
  - a biztosítási eseménnyel kapcsolatos – a biztosítottat terhelő – oltás, mentés romeltakarítás költségeit;
  - a károk súlyosbodásának megakadályozását vagy hatásai enyhítését szolgáló intézkedések következtében felmerülő költségeket;
  - a kár megállapítására és rendezésére vonatkozó vizsgálati (laboratóriumi), valamint esetleges ténymegállapítási költségeket, ha a biztosító előzetes hozzájárulásával történt;
  - a helyreállítással kapcsolatos tervezői, szakértői költségeket;
  - a kárenyhítés és kárelhárítás körébe eső költségeket a biztosító akkor is megtéríti, ha azok nem vezettek eredményre.
- i. A biztosító a kártérítés összegéből a maradványértéket, a más-honnan megtérülő kárértéket, valamint a károkozásból származó vagyoni előnyt jogosult levonni. A biztosított a kárra hozzá bármilyen jogcímen befolyó megtérülésről köteles a biztosítót tájékoztatni.

## 7.C. A kárrendezés szabályai

- a. A károk mennyiségi és összegszerű megállapítása a biztosító vizsgálata után a károsulttal és a biztosítottal való együttműködést követően történik meg.
- b. A biztosító a megállapított kártérítési összeget az önrészesedés levonása után a károsultnak fizeti ki, a károsult azonban igényét a biztosítóval szemben közvetlenül nem érvényesítheti. Ez a szabály nem akadályozza meg, hogy a károsult a biztosítóval szemben annak bírósági megállapítása iránt indítson keresetet, hogy a biztosított felelősségbiztosítási fedezete a károkozás időpontjában a károsult kárára fennállt-e.
- c. A biztosított csak annyiban követelheti, hogy a biztosító az ő kezébe teljesítsen, amennyiben a károsult követelését közvetlenül kielégítette.
- d. A károsult kártérítési igényének a biztosított által történt elismerése, teljesítése és az azzal kapcsolatos egyezsége a biztosítóval szemben akkor hatályos, ha ahhoz a biztosító előzetesen hozzájárult vagy azt utólag tudomásul vette. Nem hivatkozhat a biztosító arra, hogy a károsult követelésének a biztosított által történt elismerése, teljesítése vagy az azzal kapcsolatos egyezsége vele szemben hatálytalan, ha a követelés nyilvánvalóan megalapozott. A biztosított bírósági marasztalása a biztosítóval szemben akkor hatályos, ha a biztosító

a perben részt vett, a biztosított képviselőtől gondoskodott vagy ezekről lemondott.

- e. Ha a biztosított a vele szemben támasztott kártérítési igények miatti felelősségét vagy összegszerű helytállási kötelezettsége mértékét nyilvánvalóan megalapozatlanul vitatja, a biztosító jogosult a károsultnak teljesíteni. Az alaptalan tagadás többletköltségei a biztosítottat terhelik; ha azokat a biztosító viselte, a biztosított azokat neki visszafizetni tartozik.

#### 7.D. A biztosítással nem fedezett események és károk, kizárások és korlátozások

Nem fedezi a biztosító azon károkat, amelyeket

- a károkozó biztosított nem látott előre és nem is kellett előre látnia;
- a biztosított maga szenved el.

Nem fedezi a biztosító

- a biztosítottal szemben támasztott társadalombiztosítási megtérítési igényeket;
- az elmaradt vagyoni előnyt;
- azokat a károkat, amelyek esetében a biztosított károkozása nem jogellenes;
- az olyan következményi károkat, amelyek nem mutatnak észszerű, szerves összefüggést a káreseménnyel és időben is távoliak;
- a biztosítottat terhelő eljárási és jogi képviselési költségeket, kamatokat.

Nem téríti meg a biztosító az általános feltételekben meghatározott kizárásokon túl azokat a károkat, amelyeket a biztosítottak:

- keresőfoglalkozás vagy tevékenység végzése során;
- egymásnak vagy hozzátartozóiknak;
- gépjármű-felelősségbiztosításra kötelezett jármű üzembentartójaként;
- állatai a növényi kultúrában;
- jelen szerződésben biztosított vagyontárgyakban okoznak.

#### 7.E. Felelősségbiztosításhoz kapcsolódó jogvédelmi szolgáltatás

A jogvédelmi felelősségbiztosítás alapján a biztosító a következő szolgáltatást nyújtja az alábbi szabályozásnak megfelelően „Komfort” és „Prémium” csomag esetén.

A biztosító jogvédelmi szolgáltatásként vállalja, hogy a jelen feltétel 7.E. a. és 7.E. b. pontjában meghatározottak szerint megtéríti

- a biztosított jogi képviselője költségeit, valamint
- a biztosítottat terhelő, bírósági, hatósági eljárásban jogerős határozattal megállapított költségeket,

minden olyan esetben, amikor a biztosított, mint károkozó ellen a Kiegészítő felelősségbiztosítás különös feltételeinek 6. pontjában meghatározott biztosítási események alapján, továbbá jelen szerződés alapbiztosításának, illetve a fedezetbe vont kiegészítő biztosításának kockázatviselési körébe tartozó kárukban, vagy azokkal közvetlen összefüggésben indítanak bírósági vagy más hatósági eljárást a biztosítottal szemben.

a. A biztosító jogvédelmi szolgáltatása az alábbiak szerint áll fenn:

- A biztosító által a biztosított részére egy biztosítási esemény kapcsán nyújtandó teljesítések felső határát a biztosítási esemény bekövetkeztének időpontjában a szerződés szerint érvényes, a felelősségbiztosításhoz kapcsolódó jogvédelem szolgáltatás biztosítási összege képezi, függetlenül attól, hogy az egy biztosítási esemény miatti igényérvényesítés milyen hosszú időn keresztül folyik. Több biztosítási eseménynél, amelyek okozatilag összefüggő egységes folyamatot alkotnak (sorozatkár), a jogvédelmi szolgáltatásra vonatkozó biztosítási összeg csak egyszer áll rendelkezésre.
- Perbeli egyezség esetén a biztosító a költségeket olyan arányban viseli, ahogyan a perbeli egyezség alapján kifizetésre kerülő kártérítési összeg a biztosított mint károkozó ellen benyújtott kereset értékéhez viszonyul. Peren kívüli egyezség esetén a biztosító által kifizetésre kerülő ügyvédi munkadíj számításának alapja az egyezségben szereplő kártérítési összeg.

- A biztosító fedezetet nyújt a folyamatban lévő bírósági, hatósági eljárásokban azok jogerős befejezéséig akkor is, ha a biztosítási szerződés időközben megszűnt, feltéve, hogy a biztosítási esemény a jogvédelmi felelősségbiztosítást tartalmazó szerződés kockázatviselési ideje alatt következett be.

#### b. A biztosító szolgáltatásai

A biztosító jogvédelmi szolgáltatásként megtéríti a biztosított jogi képviselővel kapcsolatban felmerült költségeket az alábbi elvek szerint megbízott ügyvédek közreműködése esetén:

- Biztosítottnak jogában áll ügyvédet választani.
- Fenti választási jog csak olyan ügyvédekre vonatkozik, akiknek irodája azon bíróság vagy közigazgatási hatóság székhelyén van, amely az első fokon indítandó eljárásra illetékes. Ha ezen helységben egyáltalán nincs vagy csak egy ügyvéd működik, akkor választható más, a törvényszék illetékességi területén működő ügyvéd is.
- Az ügyvédet közvetlenül a biztosított bizza meg. A biztosított köteles az ügyvéd megbízásától számított 3 munkanapon belül a megbízott ügyvéd nevét és székhelyét a biztosítóknak írásban bejelenteni.
- Ha a biztosított nem nevez meg ügyvédet, akkor azt a biztosító választja ki.
- A biztosított visszautasíthatja a biztosító által kiválasztott első ügyvédet. Az ügyvéd visszautasítását írásban azonnal közölni kell. A biztosító által kiválasztott további ügyvédeket a biztosított nem utasíthatja vissza.
- Az ügyvéd megbízása teljesítéséért közvetlenül a biztosítottal szemben felelős. A biztosító nem felel az ügyvéd tevékenységéért.
- Ha a jelen jogvédelmi felelősségbiztosítás szerinti biztosítási esemény kapcsán ugyanabban az eljárásban fellépő ellenérdekű félnek a biztosító más biztosítási szerződés vagy kártérítési jogviszony alapján biztosítási védelmet nyújt, a biztosító köteles a biztosítottat erről a tényről haladéktalanul írásban értesíteni.

#### c. A biztosító a jogvédelmi szolgáltatás keretében a következő költségeket téríti meg:

c/1. A biztosított ellen indított bírósági eljárás során felmerülő ügyvédi költségeket, ami:

- A biztosított pernyertessége esetén a biztosítottat képviselő ügyvédi ügyvédi költségeit, levonva belőle azt az összeget, aminek kifizetése a bíróság a pervesztes felet kötelezi.
- A biztosított pervesztessége esetén a biztosítottat képviselő ügyvédi ügyvédi költségeit, valamint azokat az ügyvédi költségeket, amelyek kifizetésére a bíróság jogerős határozattal a biztosítottat, mint pervesztes felet kötelezi.
- Az ügyvédi költségek fedezetére a biztosító indokolt esetben előleget nyújthat, ami nem haladhatja meg a jelen szerződésben jogvédelmi felelősségbiztosításra meghatározott biztosítási összeg 50%-át.
- Ha a jelen jogvédelmi felelősségbiztosítás alapján a biztosító szolgáltatási kötelezettsége kevesebb, mint a biztosítottnak folyósított előleg, akkor a biztosított köteles a fennálló különbözetet – a tényleges szolgáltatási kötelezettség megállapításától számított – 3 munkanapon belül visszafizetni a biztosító részére.

**Ügyvédi költség:** az ügyvédi megbízási szerződésben meghatározott összeg. Amennyiben a bíróság mérsékli a megbízási szerződésben megállapított ügyvédi munkadíjat, akkor a bíróság által meghatározott (mérsékelt) összeg.

c/2. Polgári per vagy hatósági eljárás esetén a jogerős bírósági vagy hatósági határozat alapján megállapított azon költségeket, amelyeket a biztosított mint károkozó köteles a károsult fél javára megfizetni, feltéve, hogy ezekre a költségekre nem áll fenn más irányú biztosítási védelem.

c/3. A jogerős bírósági vagy hatósági határozat alapján megállapított és a biztosított által fizetendő, illetve megelőlegezendő:

- illeték összegét;
- a bíróság vagy hatóság által kirendelt szakértők, tolmácsok tevékenységéért járó díjat;
- a bírói vagy hatósági eljárás előlegét vagy díját;
- valamint a tanú(k)nak járó költségtérítést.

#### d. A jogvédelmi szolgáltatás fedezete nem terjed ki a következő esetekre:



- A biztosítóval vagy jogi képviselőjével szemben, – a biztosítási eseménnyel kapcsolatos eljárásban rosszhiszemű pervitel vagy mulasztás miatt kiszabott – bírságra, illetve a megnevezett magatartás miatti többletköltségre.
  - A biztosítási esemény bekövetkezésének bejelentési időpontja előtt keletkezett költségek térítésére.
- e. A biztosított kötelezettségei
- Egészében és a valóságnak megfelelően felvilágosítani a biztosítót a mindenkori tényállásról, és a biztosító kívánságára valamennyi okmányt átadni, illetve a biztosított képviseletét ellátó ügyvédet a titoktartás alól felmenteni a biztosító irányában.
  - A képviseletét ellátó ügyvédnek az adott ügyben képviseleti jogot adni, őt teljes egészében és a valóságnak megfelelően a mindenkori tényállásról tájékoztatni és kívánságára minden okmányt rendelkezésére bocsátani.
  - A felmerülő költségeket igazoló dokumentumot kiegyenlítés előtt minimum 8 munkanappal korábban a biztosító ellenőrzésére átadni.
  - Mindent megtenni a költségek növekedésének megakadályozása érdekében, elkerülni minden olyan magatartást, körülményt, mely a költségeket indokolatlanul növeli.
  - A biztosítónak lehetővé tenni, hogy a károkozással kapcsolatos igényeket lehetőség szerint peren kívül rendezze.
- A biztosítási tevékenységről szóló 2014. évi LXXXVIII. törvény 160.§ (2) bekezdése alapján a jogvédelmi szolgáltatás a felelősségbiztosítási szolgáltatáshoz kapcsolódik.

## IV. KIEGÉSZÍTŐ BALESETBIZTOSÍTÁS KÜLÖNÖS FELTÉTELEI

A Groupama Biztosító Zrt. (továbbiakban: biztosító) arra vállal kötelezett-séget, hogy:

- az alapbiztosításban meghatározott díj megfizetése ellenében, külön díj felszámítása nélkül a jelen feltételek szerinti alapszolgáltatást (jelen különös feltétel 6. pontja);
- külön díj megfizetése mellett pedig az alapszolgáltatáson felüli további szolgáltatást

nyújt a jogosultnak a szerződésben rögzített feltételek teljesülése esetén. Jelen kiegészítő balesetbiztosítás csak a GB524 jelű Groupama Lakásbiztosítás Általános Feltételeivel és az Épület- és Ingóságbiztosítás (alapbiztosítás) Különös Feltételeivel együtt érvényes.

### 1. Biztosított, kedvezményezett

**Biztosított:**

- a. az alapbiztosítások kötvényén biztosítottként feltüntetett természetes személy, valamint
- b. az alapbiztosítások kockázatviselési helyén állandó lakhellyel rendelkező és a kötvényen megnevezett biztosítottal életvitelszerűen együtt élő természetes személyek, továbbá
- c. a nem állandó lakott épületre vonatkozó alapbiztosítások kötvényén biztosítottként megnevezett természetes személy és azok a természetes személyek, akik a biztosított állandó lakhelyén a természetes személy biztosítottal életvitelszerűen együtt élnek.

**Kedvezményezett:** az a személy, aki a kiegészítő biztosítás meghatározott biztosítási eseménye bekövetkezése esetén a kiegészítő biztosítás szolgáltatásának igénybevételére jogosult. A szolgáltatás teljesítése előtt a biztosító a kedvezményezett személyazonosságát ellenőrzi.

**A biztosítási szerződésben kedvezményezett lehet:**

- a szerződésben megnevezett személy;
- ilyen személyek hiányában vagy ha a kedvezményezett megnevezése nem volt érvényes a biztosítási esemény időpontjában, a biztosított vagy örököse.

**Nem érvényes a kedvezményezett kijelölése, ha a szerződést a biztosított hozzájárulása nélkül kötötték meg.**

A szerződő fél a kedvezményezettet a biztosítóhoz címzett és a biztosító-nak eljuttatott írásbeli nyilatkozattal jelölni ki, és a biztosítási esemény bekövetkezéséig bármikor ugyanilyen formában a kijelölését visszavonhatja vagy a kijelölt kedvezményezett helyett más kedvezményezettet nevezhet meg. Ha nem a biztosított a szerződő fél, mindezekhez a biztosított írásbeli hozzájárulása szükséges.

**Ha a szerződő fél a biztosítotthoz vagy a kedvezményezetthez intézett írásbeli nyilatkozattal kötelezettséget vállal arra, hogy a kedvezményezett kijelölését folyamatosan hatályban tartja, a kedvezményezett kijelölését nem lehet visszavonni vagy megváltoztatni azon személy hozzájárulása nélkül, akinek részére a kötelezettségvállalást tették. A szerződő fél nyilatkozatáról a biztosítót tájékoztatni kell.**

A kedvezményezett kijelölése hatályát veszti, ha a kedvezményezett a biztosítási esemény bekövetkezése előtt meghal vagy jogutód nélkül megszűnik.

### 2. Területi és időbeli hatály

A biztosító kockázatviselése a kockázatviselési idő alatt, a világon bárhol bekövetkező, jelen különös feltételben részletezett biztosítási eseményre vonatkozik.

### 3. A biztosítás megszűnése

- a. A balesetbiztosítás az épület és ingóságbiztosítás (alapbiztosítás) megszűnésével együtt megszűnik.
- b. A balesetbiztosítás fedezetcsomagonként megállapított alapszolgáltatásán (jelen feltétel 6. pontja) felüli további szolgáltatás az alapbiztosítás fennmaradása mellett, írásban bármikor megszüntethető.
- c. Az adott biztosított vonatkozásában, ha a baleseti halálra, illetve a 100%-os rokkantságra szóló szolgáltatás kifizetésre kerül.

### 4. A biztosított, kedvezményezett kötelezettségei

A biztosított kötelezettségeit az általános feltételek 12.A. pontja tartalmazza azzal az eltéréssel, hogy nem terheli a biztosítottat állapotmegőrzési kötelezettség a biztosítási esemény bekövetkezése esetén.

A biztosított halála esetén a kedvezményezett kárbejelentési kötelezettsége megegyezik a biztosított kötelezettségével.

### 5. A biztosítás díja

A kiegészítő balesetbiztosítás alapszolgáltatási fedezeteit mindhárom fedezetcsomag külön díj felszámítása nélkül tartalmazza.

A fedezetcsomagok alapszolgáltatásán felüli további szolgáltatásnak külön díja van, melynek díjfizetési gyakorisága és módja megegyezik az alapbiztosításéval.

Az egységek számának szerződő szándéka szerinti növekedésekor a díjak arányosan növekednek.

### 6. Biztosítási összeg

A balesetbiztosítás szolgáltatási elemenkénti, egy egységre vetített kezdeti biztosítási összegei biztosítottanként:

- |   |             |
|---|-------------|
| a. baleseti halál esetére   | 200 000 Ft; |
| b. baleseti 100%-os rokkantság esetére  | 400 000 Ft; |
| c. baleseti 1-9%-os rokkantság esetére  | 5 000 Ft;   |
| d. baleseti csonttörés, csontrepedés esetén                                     | 5 000 Ft;   |
| e. legalább 28 nap folyamatos baleseti eredetű táppénzes (beteg)állomány esetén | 5 000 Ft.   |

A biztosító a biztosítási összegben felül – függetlenül a választott egységek számától – megtéríti a biztosított balesete során keletkezett ruhakárát is, maximum 50 000 forintig.

A fedezetcsomagok az alábbi egységszámú alapszolgáltatást (fedezetet) tartalmaznak:

- „Bázis” fedezetcsomag 1 egység;
- „Komfort” fedezetcsomag 2 egység;
- „Prémium” fedezetcsomag 3 egység.

Amennyiben az alapszolgáltatási fedezeten túl további szolgáltatás elemet, vagyis egysége(ke)t választ a szerződő, akkor a biztosítási összeget a szerződés tartalmazza.

**A felek azonos biztosítási érdekre és azonos biztosítási kockázatokra több biztosítást is érvényesen köthetnek, és halmozhatják a biztosítói szolgáltatásokat.**

### 7. Biztosítási esemény

Biztosítási esemény a kockázatviselési idő alatt a biztosított jelen különös feltételben meghatározott balesetből eredően bekövetkező:

- a. halála;
- b. rokkantsága;
- c. csonttörése, csontrepedése;
- d. legalább 28 napos folyamatos táppénzes (beteg)állománya.

A biztosított kockázatviselési idő alatt bekövetkező, a fentiekben felsorolt, biztosítási eseménynek minősülő balesetekor a biztosító megtéríti a biztosított magán viselt ruházatában keletkezett kárait (a zsebtartalom kizárásával) az Épület- és Ingóságbiztosítás (alapbiztosítás) különös feltételek rendelkezéseinek megfelelően.

Ruházatnak minősül a biztosított által a baleset időpontjában viselt felső- és alsóruházat, lábbeli és a dioptriás szemüveg. Nem minősülnek ruházatnak a jelen biztosítási szerződésben a karóra és az ékszerek.

### 8. A biztosító mentesülése

A biztosító az általános biztosítási feltételekben foglaltakon túl mentesül a biztosítási összeg kifizetése alól, ha a biztosított a kedvezményezett szándékos magatartása következtében veszítette életét.

## 9. Kizárt kockázatok

A biztosító nem teljesít szolgáltatást, ha a biztosítási esemény:

- a. a kockázatviselés kezdete előtt bármely okból már sérült, csonka, nem ép vagy funkciójában korlátozott testrészek, szervek és ezek állapotával, a már meglévő betegségekkel, maradandó egészségkárosodásokkal összefüggésben következett be; valamint
- b. a biztosított által versenyszerűen üzött sporttevékenység során (versenyen vagy edzésen) bekövetkező balesetekre; versenyszerűen végzett sporttevékenységnek minősül a természetes személy által a sportszövetség részéről kiírt, szervezett vagy engedélyezett versenyeken, vagy versenyrendszerben való részvétel;
- c. a biztosított súlyosan ittas állapotával (2,51 ezrelék vagy ennél magasabb véralkoholszint) okozati összefüggésben bekövetkező eseményekre;
- d. kábítószer vagy bódító hatású anyag, továbbá nem orvos által előírt gyógyszer fogyasztása miatti tudatzavar vagy a belátási képesség csökkenése miatt bekövetkező biztosítási eseményekre;
- e. ha a biztosítási esemény közvetlenül vagy közvetve összefüggésben áll:
  - harci eseményekkel vagy más háborús cselekményekkel,
  - felkelésekkel, lázadásokkal vagy zavargásokkal, ide nem értve a belföldön hivatali vagy közszoiglatati kötelesség teljesítése során bekövetkező biztosítási eseményeket;jelen feltétel esetén harci cselekménynek minősül a hadüzenettel vagy anélkül vívott háború, határviilongás, felkelés, forradalom, zendülés, törvényes kormány elleni puccs vagy puccskísérlés, népi megmozdulás (pl. nem engedélyezett tüntetés vagy be nem jelentett, illetve nem engedélyezett sztrájk), idegen ország korlátozott célú hadicselekményei (pl. csak légi csapás vagy csak tengeri akció), kommandó támadás, terrorcselekmény;
- f. az atomenergia, illetve az ionizáló sugárzás hatásával összefüggő biztosítási eseményekre, kivéve a balesetből eredő biztosítási eseményre szóló szolgáltatásokat akkor, ha az indítóok biztosítási esemény;
- g. a biztosított által végzett (vagy végeztetett) gyógyeljárásokból, beavatkozásokból fakadó következményekre, ha indítóokuk nem biztosítási esemény;
- h. mentális- és viselkedészavarokkal összefüggésben bekövetkező biztosítási eseményekre;
- i. ha a biztosítási eseményt öngyógyítás okozta;
- j. ha a biztosítási esemény nem orvosi szakvégtzettségű egyén általi kezeléssel összefüggésben következett be;
- k. a repülőeszközök, továbbá ejtőernyő (ideértve az ugrót szállító légi eszközt is) használatából eredő balesetekre, kivéve az olyan baleseteket, amelyeket a biztosított személy légi jármű utasaként, a polgári légi forgalomban engedélyezett járművön vagy személyforgalomban engedélyezett és kijelölt katonai légi járművön polgári utasként szenved el; e feltétel vonatkozásában utasnak az minősül, aki a légi járműnek nem üzembentartója és nem tartozik a személyzethez.
- l. a motoros járművek versenyén (edzésein) a nézőt érő balesetekre, ideértve a teszt-túrákat és a rally versenyeket is;
- m. az országos és nemzetközi síugró, bob, síbob versenyeken (edzéseken) a nézőt érő balesetekre;
- n. arra a balesetre, amely a biztosított vezetői engedély vagy más szükséges hatóságai engedély nélküli, vagy ittas állapotával okozati összefüggésben történt vasúti, légi, vízi, közúti jármű és gépjármű vezetése közben, ideértve a nem közforgalmi úton történt gépjárművezetést is;
- o. a szívinfarktus, epilepszia és az agyvérzés miatti halálos balesetekre;
- p. HIV vírus fertőzöttség, AIDS betegség esetén;
- q. olyan csonttörés, csontrepedés, mely patológiai csonttörésnek minősül, mert a bekövetkezésében közvetve vagy közvetlenül, részben vagy egészben bármely fennálló csontbetegség hatott közre: pl. csont- és porcdaganat bármely formája, csontvelőgyul-

adás (osteomyelitis), súlyos csonttrikulás (osteoporosis), csontlágyulás (osteomalacia), illetve azok szövödménye.

## 10. A biztosító szolgáltatása

A biztosító jelen kiegészítő balesetbiztosítási feltétel 6. pontjában meghatározott összegeket a biztosítási egységek számával figyelembe véve nyújtja szolgáltatásként az alábbiak szerint:

- a. a biztosított baleseti halála esetén a baleseti eredetű halál esetére szóló összeget;
- b. a biztosított baleseti eredetű 10-100%-os fokú rokkantsága esetén a baleseti rokkantság esetére szóló összegből a rokkantság fokának megfelelő hányadot, az 1. sz. táblázatban rögzített különböző rokkantsági fokoknak megfelelően;
- c. a biztosított baleseti eredetű 1-9%-os fokú rokkantsága esetén az 1-9%-os fokú baleseti rokkantság esetére meghatározott összeget;
- d. a biztosított baleseti eredetű csonttörése, csontrepedése esetén a csonttörés, csontrepedés esetére szóló összeget;
- e. a biztosított baleseti eredetű, legalább 28 nap folyamatos táppénzes (beteg)állománya esetén a táppénzes (beteg)állomány esetére szóló összeget;
- f. a biztosított balesetekor a magán viselt ruházatában keletkezett kár is, a zsebtartalom kizárásával. A biztosító a ruházati kárra vonatkozó szolgáltatás teljesítésekor megkövetelheti a ruházatban keletkezett kár és az adott baleset közti összefüggést bizonyító iratok bemutatását.

A baleseti halál esetére szóló biztosítási összegből a biztosító levonja az ugyanebből a balesetből eredő rokkantság miatt már kifizetett összeget. Amennyiben a baleseti rokkantságra kifizetett szolgáltatások összege meghaladja a baleseti halálra szóló szolgáltatás összegét, az esetleges többletkifizetést a biztosító nem követelheti vissza.

Amennyiben a baleseti rokkantság szolgáltatás teljesítését megelőzően ugyanazon baleset következtében a biztosított a baleseti halál szolgáltatás elvülési idején belül meghal, a biztosító baleseti rokkantság szolgáltatást nem, csak baleseti halál szolgáltatást teljesít.

A biztosító a balesetből eredő rokkantság fokát a jelen különös feltételek elválaszthatatlan részét képező 1. számú táblázatban foglaltaknak megfelelően állapítja meg.

Egy balesetből eredően egy csonttörés, csontrepedés esetére szóló összeget térít a biztosító, függetlenül attól, hogy a balesetből következően hány csont törik el, reped meg.

A biztosító a balesetért felelős személlyel szemben az általános feltétel 15.A. pontjában szabályozott megtérítési igénye alapján nem érvényesíthet igényt. A baleseti eredetű táppénzes állományra vonatkozó szolgáltatást a biztosító abban az esetben nyújtja, amennyiben a táppénzes állomány alapjául szolgáló, biztosítási eseménynek minősülő baleset a biztosító kockázatviselése alatt következett be és a legalább 28 nap folyamatos táppénzes állomány időszaka alatt a biztosítási szerződés folyamatosan fennáll. Amennyiben a baleseti eredetű, legalább 28 nap folyamatos táppénz időszaka alatt a biztosítási szerződés megszűnik, a biztosító a táppénzes állományra nem nyújt szolgáltatást.

### 10.A. Rokkantsági fok megállapítása

- a. A szerződés kockázatviselési ideje alatt bekövetkező balesetből eredő maradandó baleseti sérülések mértékei (rokkantsági fokok) összegződnek. Amennyiben az összegzett rokkantsági fok eléri a 100%-ot, a biztosítási védelem az adott biztosított tekintetében megszűnik.
- b. A biztosító az adott biztosítási év során bekövetkező különböző balesetből eredő, de következményeiket tekintve egymásra ható rokkantságot előidéző sérülések esetén, a legsúlyosabb következményekkel járó sérülésre teljesít szolgáltatást úgy, hogy a kifizetendő összeget a könnyebb sérülésekre már teljesített szolgáltatással csökkenti.
- c. A rokkantság fokát az 1. számú táblázat szerint kell megállapítani.
- d. A tartós rokkantságot és annak mértékét a biztosító orvosa állapítja meg. A biztosító orvosa által megállapított maradandó rokkant-

ság foka független a rehabilitációs szakértői szerv által megállapított rokkantsági foktól.

- e. Az 1. számú táblázatban felsorolt érzékszervek vagy testrészek részleges elvesztése vagy károsodása esetén a rokkantság fokát a biztosító orvosa ennek megfelelő mértékben állapítja meg.
- f. Az érzékszervek működőképességének részleges elvesztése esetén, a szolgáltatást legfeljebb a megfelelő rokkantsági fok 75%-ában lehet meghatározni.
- g. Ha a rokkantság foka az 1. számú táblázat alapján nem állapítható meg, akkor azt a biztosító orvosa állapítja meg.
- h. Egy balesetből fakadó több sérülés esetén, a szolgáltatás teljesítése során a rokkantsági táblázat, valamint az e–g. pontok alapján adódó százalékok összegzésre kerülnek.
- i. A baleseti rokkantság végleges fokát a biztosító a baleset bekövetkezése után legkésőbb 2 évvel állapítja meg. Amennyiben a rokkantság végleges foka meghaladja az előzetesen megállapított rokkantsági fokot, a biztosító a rokkantsági fok különbözetének megfelelő többletszolgáltatást kifizeti.
- j. A végleges rokkantsági fok megállapítása után, a végelszámolás során a kifizetendő baleseti rokkantsági biztosítási összegből ugyanezen biztosítási eseményből adódóan rokkantságra már kifizetett összegek levonásra kerülnek.
- k. A biztosítottnak a kockázatviselés kezdetét megelőzően keletkezett rokkantsága, maradandó egészségkárosodása a jelen kiegészítő biztosítás hatálya alá tartozó biztosítási eseményből következő rokkantsága, a rokkantság mértékének számításakor nem vehető figyelembe akkor sem, ha súlyosítja a jelen szerződés hatálya alá tartozó biztosítási eseményét, a rokkantság fokát.

1. számú táblázat

Testrészek károsodása	Rokkantság foka
egyik felső végtag vállüzletől való teljes elvesztése vagy teljes működésképtelensége	70%
egyik felső végtag könyökízület fölött való teljes elvesztése vagy teljes működésképtelensége	65%
egyik felső végtag könyökízület alatt való teljes elvesztése vagy működésképtelensége, továbbá az egyik kéz teljes elvesztése vagy működésképtelensége	60%
egyik hüvelykujj teljes elvesztése vagy működésképtelensége	20%
egyik mutatóujj teljes elvesztése vagy működésképtelensége	10%
bármely más ujj teljes elvesztése vagy működésképtelensége	5%
egyik alsó végtag combközép fölött való teljes elvesztése vagy működésképtelensége	70%
egyik alsó végtag combközépig való teljes elvesztése vagy működésképtelensége	60%
egyik alsó végtag lábszár közepéig való vagy egyik lábfej teljes elvesztése vagy működésképtelensége	50%
egyik lábfej boka szintjében való elvesztése vagy teljes működésképtelensége	30%
egyik nagylábujj teljes elvesztése vagy működésképtelensége	5%
bármely más lábujj teljes elvesztése vagy működésképtelensége	2%
mindkét szem látóképességének teljes elvesztése	100%
egyik szem látóképességének teljes elvesztése	35%
egyik szem látóképességének teljes elvesztése, amennyiben a biztosított a másik szem látóképességét már a biztosítási eseményt megelőzően elvesztette	65%
mindkét fül hallóképességének teljes elvesztése	60%
egyik fül hallóképességének teljes elvesztése	15%
egyik fül hallóképességének teljes elvesztése, amennyiben a biztosított a másik fül hallóképességét már a biztosítási eseményt megelőzően elvesztette	45%
a beszélnőképesség teljes elvesztése	60%
a szaglózérék teljes elvesztése	10%
az ízlelnőképesség teljes elvesztése	5%

## 10.B. A biztosító teljesítése

A biztosított életbenléte esetén a szolgáltatás teljesítésének feltétele, hogy a biztosított a szolgáltatási igény elbírálása szempontjából lényeges körülményekre vonatkozóan felmentést ad az orvosi titoktartás alól minden olyan orvosnak, kórháznak és egészségügyi intézménynek, amelyek őt kezelték, és felhatalmazza a biztosítót, hogy a közölt adatok, tudomására jutott egyéb körülmények ellenőrzése céljából ezektől a szükséges információkat beszerezze, valamint ugyanebből a célból más biztosítóval, a társadalombiztosítóval és egyéb hatósággal kapcsolatba lépjen. **Amennyiben a biztosított az orvosi titoktartás alóli felmentő nyilatkozatot nem adja meg, és emiatt lényeges körülmények kideríthetetlené válnak, a biztosító kötelezettsége nem áll be.**

A biztosított kárenyhítési kötelezettségére tekintettel az alábbiakra köteles.

- A baleset után haladéktalanul orvosi segítséget kell igénybe venni, és az orvosi kezelést a gyógyító eljárás befejezéséig folytatni kell.
- Gondoskodni kell továbbá a megfelelő ápolásról, és általában törekedni kell a biztosítási esemény következményeinek lehetőség szerinti elhárítására, illetve enyhítésére.

**A jelen pontban felsoroltakon túl a biztosított az adott helyzetben általában elvárható magatartás követelménye szerint köteles a kárt enyhíteni.**

**Ha a biztosított kárenyhítési kötelezettségének nem tesz eleget, a biztosító annyiban mentesül a teljesítés alól, amennyiben a biztosított mulasztása közrehatott állapotának súlyosabbá válásában.**

A szolgáltatási igény bejelentésekor a biztosító az általános feltételekben felsoroltakon túl az alábbi dokumentumok bemutatását kérheti:

- a biztosított születési idejét hitelt érdemlően igazoló okirat;
- halotti anyakönyvi kivonat;
- a halál okát igazoló halottvizsgálati bizonyítvány, boncolási jegyzőkönyv, hatósági és igazságügyi orvosszakértői vizsgálat eredményei;
- a biztosítási esemény bekövetkeztevel és annak következményeivel kapcsolatos kezelőorvosi orvosi dokumentációk, orvosi vizsgálat eredményei, keresőképzetelenséget igazoló dokumentációk, orvosszakértői véleményezések;
- a közlési kötelezettség vizsgálatához kezelőorvosi orvosi dokumentációk, orvosi vizsgálat eredményei, orvosszakértői véleményezések;
- a 9. pontban meghatározott kizárt kockázatok ellenőrzéséhez szükséges hatósági eljárás során keletkezett iratok és orvosszakértői dokumentációk;
- a kedvezményezett azonosítását hitelt érdemlően igazoló okirat, alapító okirat, jogerős hagyatéki végzés, öröklési bizonyítvány, jogerős gyámhatósági határozat.

Az okiratok beszerzésének költségei a biztosítottat, kedvezményezettet terhelik, beleértve a fentiekben előírt orvosi és hatósági eljárásokra vonatkozó iratok, dokumentációk hiteles magyar nyelvű fordítását.

## 10.C. Fogalmak

**Baleset:** A biztosított akaratán kívül, hirtelen fellépő külső behatás, amelyből eredően a biztosított a bekövetkezésétől számított egy éven belül meghal, vagy 2 éven belül végleges munkaképtelenséget, maradandó egészségkárosodást (rokkantságot) és/vagy azonnali múlékony sérülést szenved. Jelen különös feltételben balesetnek minősülnek az alábbi események is, amennyiben ezek a biztosított akaratán kívül, hirtelen következnek be:

- vízbefúvás;
- égési sérülések, leforrázás, villámcsapás, elektromos áram hatásai;
- károsító gázok, gőzök belélegzése, mérgező vagy maró anyagok szervezetbe való kerülése.

**A betegségek bekövetkezése nem minősül balesetnek, a fertőző betegségek bekövetkezése nem tekinthető baleseti következménynek. Az öngyilkosság, öngyilkossági kísérlet, öncsonkítás és öncsonkítási kísérlet nem baleset.**

**Kórház:** Az egészségügyi hatóság által engedélyezett, illetőleg ilyenként nyilvántartott kórházak, klinikák, amelyek állandó szakorvosi irányítás és felügyelet alatt állnak:

- az üzemi kórházak;
- a fegyveres testületek kórházai;



- minden olyan, az erre jogosult egészségügyi hatóság által elismert egyéb gyógyintézmény, ahová az orvos a biztosítottat beutalja.

Jelen különös feltétel alapján létrejövő szerződések szempontjából nem minősülnek kórháznak különösen:

- a tüdőbetegek számára fenntartott gyógyintézetek és szanatóriumok;
- az időlt, gyógyíthatatlan betegségben szenvedők gyógy- és gondozóintézetei;
- gyógyüdülők és utógondozó szanatóriumok;
- az idősek szociális otthonai és azok betegosztályai;
- a fürdő- és egyéb gyógyintézetek;
- az ideg- és elmebetegek gyógy- és gondozóintézetei.

**Rokkantság:** a biztosítottnak baleset okozta sérülés következtében kialakuló olyan testi-, érzékszervi és/vagy szellemi működőképesség-csökkenése, mely a szokásos életvitelt korlátozza. Maradandó az a rokkantság, amely orvosilag kialakultnak és stabilnak tekinthető.

**Maradandó egészségkárosodás:** a biztosított egészségi állapotában bekövetkező romlás, mely alapján az arra illetékes rehabilitációs szakértői szerv a biztosított egészségi állapotát 100 százalékosnál kisebb mértékűnek minősíti.

**Gépjármű:** olyan jármű, amelyet beépített erőgép hajt. A mezőgazdasági vontató, a lassú jármű, a segédmotoros kerékpár és a villamos azonban nem minősül gépjárműnek.

**Jármű:** közúti szállító- vagy vontató eszköz, amelyet nem beépített erőgép hajt, ideértve az önjáró vagy vontatott munkagépet is. Járműnek minősül a villamos, a kerékpár és a segédmotoros kerékpár is. A mozgáskorlátozottak közlekedésére szolgáló, emberi erővel tolt vagy hajtott kerekes szék és a gépi meghajtású kerekes szék – ha sík úton önerejéből 10 km/óra sebességnél gyorsabban haladni nem képes, továbbá a gyermekkocsi és a talicska – azonban nem minősül járműnek. Az ilyen eszközökkel közlekedő személyek gyalogosoknak minősülnek.

### 1. KÜLÖNLEGES ÜVEGEK BIZTOSÍTÁSA

Az alapbiztosításhoz kötött kiegészítő különleges üvegek biztosítására vonatkozó fedezet alapján, a szerződésben meghatározott díj ellenében a biztosító megtéríti a jelen kiegészítő szerződéssel biztosított vagyontárgyakban keletkezett károkat az alábbi feltételek szerint.

#### 1.A. Biztosítási esemény

Biztosítási esemény jelen különös feltétel szerint

- az épület szerkezetébe, nyílászáróiba, loggiáiba, teraszaiba beépített és az alapbiztosításban nem biztosított üvegfelületek; valamint
- bútorok és képek;
- tükrök;
- akvárium és terrárium;
- fürdő, zuhany és mosdó berendezések, kabinok;
- szauna ajtók és ablakok;
- előtetők, üvegtetők;
- télikertek;
- főző és sütő berendezések;
- napkollektorok, napelemek

üvegezésében vagy az üvegezést helyettesítő polikarbonát felületeiben balesetszerűen bekövetkező törés vagy repedéskár.

#### 1.B. Biztosítási összeg

A biztosító szolgáltatási kötelezettsége biztosítási időszakonként a szerződő által az alapbiztosítástól külön meghatározott biztosítási összegig terjed.

A biztosítási összeget a szerződés tartalmazza.

Jelen különös feltételben biztosított vagyontárgyakra, üvegezésekre vonatkozóan a biztosító nem alkalmaz aránylagos kártérítést.

#### 1.C. A biztosító szolgáltatása

A biztosító megtéríti a biztosítási esemény miatt károsodott biztosított különleges üvegekkel, üvegezésekkel azonos méretű és üvegminőségű különleges üvegezés, üvegszerkezet pótlásának, az üvegezés tartószerkezete le- és felszerelésének költségeit, valamint az üvegre erősített biztonsági fólia üvegtörés miatti cseréjének költségeit.

**Nem téríti meg a biztosító az üvegezést rögzítő tartószerkezet, annak elhasználódása vagy alakváltozása (deformálódása) miatt szükségessé váló javítások költségeit.**

### 2. ÉPÜLET FELÚJÍTÁSÁNAK, BŐVÍTÉSÉNEK BIZTOSÍTÁSA

Az alapbiztosításhoz kötött kiegészítő épület felújításának, bővítésének biztosítására vonatkozó fedezet alapján, a szerződésben meghatározott díj ellenében a biztosító megtéríti a jelen kiegészítő szerződéssel biztosított vagyontárgyakban keletkezett károkat az alábbi feltételek szerint.

#### 2.A. Biztosított vagyontárgyak

- Az alapbiztosításban biztosított lakó-, melléképület, építmény és épületberendezés, épülettartozék.
- A biztosított tulajdonát képező építőanyagok, építőgépek.

#### 2.B. Biztosítási esemény

- A biztosított épület felújítási, bővítési munkáinak végzésével okozati összefüggésben, előre nem látható módon, balesetszerűen a biztosított lakó-, melléképületben és építményekben keletkezett dologi kár.
- A szerződő által választott fedezetcsomaghoz tartozó, az alapbiztosításban felsorolt biztosítási események által a jelen feltétel 2.A. pont második bekezdésében (biztosított tulajdonát képező építőanyagok, építőgépek) meghatározott vagyontárgyakban okozott kárai.

#### 2.C. Biztosítási összeg

A biztosító szolgáltatási kötelezettsége káreseményenként és biztosítási időszakonként a szerződő által meghatározott biztosítási összegig terjed.

A biztosítási összeget a szerződés tartalmazza.

#### 2.D. A biztosító szolgáltatása

A biztosító a szerződésben meghatározott limitig téríti meg:

- a felújítás, bővítés során keletkező épületkárokat;
- a biztosított tulajdonát képező építőanyagok, építőgépek azon kárait, amelyek a szerződő által választott fedezetcsomaghoz tartozó, az alapbiztosítás különös feltételeiben meghatározott biztosítási esemény miatt keletkeznek.

A téríthetőség feltétele, hogy a biztosított lakóépület a felújítási, bővítési munkák kezdetekor rendeltetésének megfelelő állapotban legyen, valamint, hogy az építési munkákra vonatkozó szükséges biztonsági intézkedéseket megtegyék. A felújítási, bővítési munkák során szükségessé váló biztonsági intézkedések költségei nem kerülnek térítésre.

A biztosítási fedezet nem terjed ki az általános feltételekben meghatározott kizárásokon túl az építőgépek, különféle építési berendezések szerelésével kapcsolatos tevékenységre, a próbaüzemre, az üzemi próbákra.

### 3. GARÁZSBAN TARTOTT JÁRMŰVEK BIZTOSÍTÁSA

Jelen különös feltételek keretében a szerződő felek megállapodnak abban, hogy ha a szerződő (biztosított) a jelen kiegészítő biztosításra meghatározott díjat megfizette, a biztosító szolgáltatási kötelezettsége kiterjed azokra a károkra, amelyeket a biztosítási szerződésben meghatározott biztosítási események – kivételt képeznek a felelősségi károk – a jelen kiegészítő biztosítás különös feltételei alapján biztosított vagyontárgyakban okoztak.

#### 3.A. Biztosított vagyontárgyak

A lakásbiztosítás keretében a kockázatviselés helyén garázsban, fedett kocsibeállókban tartott, az alapbiztosításban biztosított személy(ek) saját tulajdonában levő érvényes magyar hatósági jelzésekkel és dokumentumokkal ellátott jármű.

Járműnek minősül a jelen kiegészítő biztosítás szempontjából:

- a személygépkocsi és
- a motorkerékpár.

#### 3.B. Biztosítási összeg

Az egy biztosítási időszakra és egy járműre vonatkozó biztosítási összeget a szerződőnek kell meghatároznia a garázsban, fedett kocsibeállókban tárolt járművek újra beszerzési értéke alapján a biztosító által ajánlatételkor közölt felső határértéken belül. A választott limit meghatározásánál a járművek lehetséges legmagasabb értékét és számát szükséges meghatározni. A biztosítási ajánlatban rögzíteni kell a biztosított járművek számát. Több és különböző értékű jármű esetén a járművekre vonatkozóan csak egyféle limitösszeg határozható meg.

#### 3.C. Biztosítási esemény

A szerződő által választott fedezetcsomaghoz tartozó, az alapbiztosítás különös feltételeiben felsorolt biztosítási események.

#### 3.D. Kizárások

Nem nyújt szolgáltatást a biztosító az általános és az épület- és ingóságbiztosítás (alapbiztosítás) feltételekben meghatározott kizárásokon túl:

- ha a járművön hatósági engedélyhez kötött átalakítást végeztek, de a szükséges engedélyt a káresemény előtt nem szerezték meg, és a káresemény összefüggésben van az átalakítással;
- a baleseti jellegű biztosítási esemény időpontjában a jármű nem rendelkezett érvényes műszaki vizsga igazolással;
- a jármű olyan felszereléseiben keletkezett károokra, amelyeket az érvényes hatósági előírások tiltanak vagy külön engedélyhez kötnek, de a szükséges engedélyt a káresemény előtt nem szerezték meg;

- d. a jármű üzem- és kenőanyagáiban keletkezett károokra;
- e. a jármű értékcsökkenésére;
- f. az egyébként javítható alkatrész kicserélése esetén fellépő több-lettköltségre;
- g. a biztosítási esemény következtében sérült alkatrészekon kívüli részek fényezési költségére;
- h. a járművet autóversenyen, illetve autóversenyre való felkészülés következményeként ért károokra;
- i. a jármű rakodása közben, annak következményeként keletkezett károokra;
- j. a járműben szállított gyúlékony, robbanó, maró, korrodáló anyagok által előidézett vagy általuk súlyosbított károokra (a súlyosbítás mértékének megfelelő részre);
- k. amennyiben a természetes személy szerződő, biztosított vagy velük egy háztartásban élő hozzátartozójuk, illetve a nem természetes személy szerződő, biztosított – a jármű megóvásában közvetlenül érdekelt – tagja, alkalmazottja vagy megbízottja, vagy a járművet jogosan használó más személy a járművet az adott járműkategória vezetésére érvényes gépjárművezetői engedély nélkül vagy kábítószert, vagy a vezetési képességeket hátrányosan befolyásoló egyéb szer, vagy alkohol hatása alatt (0,50 gramm/liter ezrelék véralkohol-, illetve 0,25 milligramm/liter ezrelék levegőalkohol-koncentrációnál nagyobb érték) vezette, de nem minősül gépjárművezetői engedély nélküli vezetésnek, ha a gépjárművet lejárt gépjárművezetői engedéllyel vezették ugyan, ám azt a káreset után 30 napon belül, változatlan feltételekkel meghosszabbították;
- l. szakszerűtlen üzemeltetés okozta károokra;
- m. a jármű elhanyagolt műszaki állapotának következménye miatt bekövetkező károokra;
- n. a tűzrendészeti előírások megsértésének következménye miatti károokra.

### 3.E. A biztosító szolgáltatása

A biztosító szolgáltatási kötelezettsége káreseményenként és biztosítási időszakonként a biztosítási szerződésben járművenként (személygépjárművenként, motorkerékpáronként) meghatározott biztosítási összegig terjed.

- a. A biztosító a biztosítási összeg mértékéig a jármű pótlási vagy helyreállítási költségeit téríti meg az alábbiak szerint:

**A jármű pótlási költsége:** A jármű káresemény időpontjában fennálló magyarországi piaci értéke, de legfeljebb a magyarországi Eurotax katalógus, vagy az Eurotax ETAX járműértékelő programja alapján számított érték.

A jármű pótlásának költségét téríti meg a biztosító, ha a jármű a biztosítási esemény következtében olyan mértékben károsodik, hogy helyreállítási költsége meghaladja a káridőponti érték 80%-át. Helyreállítási költségen a biztosítási esemény következtében keletkezett fizikai károsodások magyarországi javítóműhelyben történő szakszerű helyreállításának márkára jellemző átlagos javítási költségét értjük.

**Maradvány (roncs) érték:** A biztosító a maradvány (roncs) átvételére nem kötelezhető. Amennyiben a biztosító a maradványt (roncsot) nem vette át, a megállapított kárösszegeből levonja a maradvány (roncs) értékét.

**Helyreállítási költségek térítése:** A biztosító megtéríti a biztosítási esemény következtében keletkezett fizikai károsodások magyarországi javítóműhelyben elvégzett, szakszerű helyreállításának számlával igazolt, márkára jellemző, átlagos javítási költségét.

A biztosító a kárkifizetés teljesítése előtt jogosult a benyújtott javítási számla tartalmát ellenőrizni a javításhoz kapcsolódó beszerzési vagy alvállalkozói számla bekérésével és a jármű javítás utáni szemléjével.

Bizonylatok hiányában a felek a becsült kár összegszerűsége tekintetében megállapodást köthetnek, amelynek alapja a biztosító által kalkulált, a kár időpontjában alkalmazott átlagos nettó (áfa nélküli) helyreállítási költség. A biztosító az új alkatrészekkel történő helyreállítás költségét téríti meg.

Az életvédelmi-, biztonsági berendezések (légzsák, biztonsági öv) káro-

sodásának helyreállításával kapcsolatos költségeket a biztosító kizárólag típusazonos márkaszervizben történt, számlával igazolt javítás vagy csere esetén téríti meg.

- b. A biztosító a keletkezett kár helyreállítási költségéből minden esetben levonja a biztosítási szerződésben rögzített jelen kiegészítő biztosításra vonatkozóan meghatározott önrészesedés mértékét.

## 4. KERÉKPÁR, MOPED, QUAD, KERKESSZÉK CASCO BIZTOSÍTÁSA

A jelen különös feltételek keretében a szerződő felek megállapodnak abban, hogy ha a szerződő megkötötte az „általános háztartási ingóságok” vagyonsoporra vonatkozó alapbiztosítást, valamint a jelen kiegészítő biztosításra vonatkozó díjat megfizette, a biztosító szolgáltatási kötelezettsége kiterjed azokra a károokra, amelyeket a jelen különös biztosítási feltételben megnevezett biztosítási események okoznak a jelen különös feltétel alapján biztosított vagyontárgyakban.

### 4.A. Biztosított vagyontárgyak

Az alapbiztosítás különös feltételében megjelölt biztosított személyek tulajdonát képező és magáncélra használt következő, forgalmi engedélyre nem kötelezett vagyontárgyak:

- a. emberi erővel vagy segédmotorral hajtott kerékpár;
- b. robogó, moped, amelyet olyan motor hajt, amelynek lökettérfogata maximum 50 cm<sup>3</sup> vagy motorteljesítménye maximum 4,0 kW és végsebessége nem haladja meg az 50 km/órát;
- c. quad, amelyet maximum 70 cm<sup>3</sup>-es motor hajt;
- d. mozgássérült vagy fogyatékkal élő személy közlekedését segítő emberi erővel vagy motorral hajtott kerekesszék.

### 4.B. Biztosítási összeg

A biztosítási szerződésben jelen kiegészítő biztosítás vonatkozásában vagyontárgyanként és káreseményenként, valamint biztosítási időszakonként meghatározott összeg.

### 4.C. Biztosítási esemény

- a. A szerződő által választott fedezetcsomaghoz tartozó, az alapbiztosítás különös feltételeiben meghatározott biztosítási események által okozott kár.
- b. Töréskár: a 4.A. pontban megnevezett biztosított vagyontárggyal Magyarország területén történő közlekedés során bekövetkező baleseti eredetű, kívülről ható, hirtelen fellépő erőhatás által okozott maradó alakváltozás, sérülés.

### 4.D. Kizárások

Az általános feltételekben és az épület- és ingóságbiztosításban (alapbiztosításban) meghatározottakon túl az alábbi esetekben nem nyújt szolgáltatást a biztosító:

- a. a biztosított vagyontárgy olyan felszereléseiben keletkezett károokra, amelyeket az érvényes hatósági előírások tiltanak vagy külön engedélyhez kötnek, de a szükséges engedélyt a káresemény előtt nem szerezték meg;
- b. a vagyontárgy üzem- és kenőanyagáiban keletkezett károokra;
- c. a vagyontárgy értékcsökkenésére;
- d. az egyébként javítható alkatrész kicserélése esetén fellépő több-lettköltségre;
- e. a biztosítási esemény következtében sérült alkatrészekon kívüli részek fényezési költségére;
- f. a vagyontárgyat verseny vagy versenyre való felkészülés következményeként ért károokra;
- g. a vagyontárgy rakodása közben, annak következményeként keletkezett károokra;
- h. a vagyontárgyon szállított gyúlékony, robbanó, maró, korrodáló anyagok által előidézett vagy általuk súlyosbított károokra (a súlyosbítás mértékének megfelelő részre);
- i. amennyiben a természetes személy szerződő, biztosított vagy

- velük egy háztartásban élő hozzátartozójuk, illetve a nem természetes személy szerződő, biztosított – a vagyontárgy megóvásában közvetlenül érdekelt – tagja, alkalmazottja vagy megbízottja vagy a vagyontárgyat jogosan használó más személy azt kábítószert vagy a vezetési képességeket hátrányosan befolyásoló egyéb szer, vagy alkohol hatása alatt (0,50 gramm/liter ezrelék véralkohol-, illetve 0,25 milligramm/liter ezrelék levegőalkohol-koncentrációnál nagyobb érték) használta, és a biztosítási esemény ezzel a használattal összefüggésben következett be;
- j. mentális- és viselkedészavarokkal összefüggésben bekövetkező biztosítási eseményekre;
- k. szakszerűtlen üzemeltetés okozta károokra;
- l. a vagyontárgy elhanyagolt műszaki állapotának következménye miatt bekövetkező károokra;
- m. a tűzrendészeti előírások megsértésének következménye miatti károokra;
- n. betöréses lopás esetén a szerszám nélkül leszerelhető, levehető alkatrészeinek ellopása miatti kárra;
- o. az öngyilkossággal, öncsonkítással vagy annak kísérletével összefüggő eseményekre;
- p. a szerszám nélkül kivehető berendezés ellopása miatti kárra;
- q. bármely alkatrész vagy felszerelés ellopásával vagy megrongálásával okozott kárra;
- r. edzéseken bekövetkező eseményekre.

#### 4.E. A biztosító szolgáltatása

A biztosító a jelen különös feltételek alapján keletkező károkat a biztosítási szerződésben vagyontárgyanként és káreseményenként, valamint biztosítási időszakonként meghatározott limitig téríti meg. A biztosító a szerződésben meghatározott önrészesedést a megállapított helyreállítási és pótlási költségből minden esetben levonja.

## 5. HÁZTARTÁSI GÉPEK, ELEKTROMOS ESZKÖZÖK KITERJESZTETT GARANCIA BIZTOSÍTÁSA

A jelen különös feltételek keretében a szerződő felek megállapodnak abban, hogy ha a szerződő az „általános háztartási ingóságok” vagyonszoporra biztosítási fedezetet kötött és a jelen kiegészítő biztosításra meghatározott díjat megfizette, a biztosító szolgáltatási kötelezettsége kiterjed azokra a károokra, amelyeket a biztosító a jelen különös feltételben biztosítási eseményként meghatározott.

#### 5.A. Biztosított vagyontárgyak

Az alapbiztosítás különös feltételében megjelölt természetes személy biztosítottak tulajdonában lévő, magáncélú felhasználású jelen 5.A. a. és b. pontban felsorolt háztartási gépek és elektromos eszközök.

Az ilyen háztartási gép és elektromos eszköz

- a biztosított lakás berendezéseinek részét kell, hogy képezze;
- a gyártó vagy az eladó garanciája már nincs rá érvényben;
- az eladás napjától számítva nem régebbi 4 évnél;
- új állapotban vették Magyarországon;
- az új állapotban történő vásárláskori bruttó értéke eléri a 30 000 Ft-ot, de nem haladja meg a 300 000 Ft-ot.

#### a. Háztartási gépek

- borotva, epilátor;
- konyhai elszívó, mérleg, (konyhai, személy);
- elektromos fogkefe;
- főző és sütő eszköz, mikrohullámú sütő, fűtő eszköz (hősugárzó);
- hajegyenesítő, hajszárító, hajvágó;
- hűtőgép, fagyasztó;
- kávéfőző, kenyérpíró, kenyérsütő, olajsütő, konyhai kisgép (pl. turmixgép, robotgép);
- mosógép, szárítógép, mosogatógép;
- porszívó, vasaló;
- vízforraló;
- mobilklíma;
- gőztisztító.

#### b. Elektromos eszközök

- asztali DVD lejátszó/felvevő (csak gyári merevlemezzel);
- blue ray lejátszó;
- média box (a beépített merevlemez nélkül);
- hifi kiegészítő, hifilejátszó;
- otthoni audio rendszer, otthoni házi mozi rendszer;
- projektor;
- rádió, rádiós magnó;
- set top box (jelátalakító);
- szatelit vevő (parabola antenna is);
- televízió;
- video felvevő/lejátszó.

#### c. Nem biztosítható vagyontárgyak

- bármilyen típusú telefon (vezetékes és mobil készülékek);
- számítógépek (asztali és hordozható) és perifériák (nyomtatók, szkennerek, külső merevlemezek, stb.);
- fotóeszközök;
- MP lejátszók és tartozékaik;
- PDA, PNA készülékek;
- egyéb hordozható navigációs készülékek;
- hordozható DVD lejátszó;
- játékkonzolok.

#### 5.B. Biztosítási összeg, a biztosítási szolgáltatás felső határa

A biztosítási szolgáltatás felső határa jelen kiegészítő biztosítás vonatkozásában káreseményenként és biztosítási időszakonként meghatározott limit, azonban ezen limiten belül, egy adott biztosított vagyontárgy tekintetében:

- A javítással történő szolgáltatás összege biztosítási eseményenként és biztosítási időszakonként nem haladhatja meg a biztosított vagyontárgy vásárláskori bruttó fogyasztói árának 70%-át;
- A csereszolgáltatás értéke biztosítási időszakonként nem haladhatja meg a biztosított vagyontárgy vásárláskori bruttó fogyasztói árának 150%-át.

#### 5.C. Biztosítási esemény

Biztosítási esemény a biztosított vagyontárgyak

- a. kockázatviselési idő alatt, a jelen kiegészítő biztosítás kockázatviselési kezdetétől számítva 60 napot követően, a kötvényen megjelölt kockázatviselési helyen bekövetkező véletlenszerű és előre nem látható meghibásodása (mechanikai, elektronikai vagy elektromos működési zavar);
- b. Magyarországon történő, számlával igazolt vásárlását követő 14 napon belüli, a biztosított vagy annak közeli hozzátartozója által vezetett gépjárművel történő szállításakor a szállító járművet ért baleset, illetve ki- és berakodás során, külső, balesetszerű behatásra bekövetkező, Magyarország területén történő meghibásodása, törése;
- c. Magyarországon történő, számlával igazolt vásárlását követő 14 napon belüli, a biztosított vagy annak közeli hozzátartozója által a kötvényen megjelölt kockázatviselési helyen történő összeszerelése, rögzítése, a rendeltetési helyre való beállítása, beüzemelése során, külső, balesetszerű behatás során keletkező meghibásodása, melynek következtében az részben vagy egészben működésképtelenné válik.

Jelen kiegészítő biztosítás tekintetében közeli hozzátartozó a házastárs, az egyeneságbeli rokon, az örökbefogadott, a mostoha- és a nevelt gyermek, az örökbefogadó-, a mostoha- és a nevelőszülő és a testvér.

Nem biztosítási esemény, a biztosítási fedezet nem terjed ki az általános feltételekben meghatározott kizárásokon túl:

- a biztosított vagyontárgy kezelési útmutatójában leírtak be nem tartása következtében fellépő károsodásokra;
- a nem magáncélú felhasználás során bekövetkező károsodásokra;
- rendeltetésszerű, rendszeres használatból eredő fokozatos elhasználódás, korrózió, oxidáció vagy lerakódás hatására keletkezett károokra, üzembe, illetve újra üzembe helyezési költségekre, karbantartási, beállítási, ellenőrzési, módosítási, tisztítási költségekre, valamint ezekkel kapcsolatban felmerülő károsodásokra;
- szoftver-meghibásodásból, illetve szoftver-vírusokból és adatvesztésből eredő károokra;



- áramkimaradás okozta károkra;
- dátumfelismerési probléma okozta károkra;
- olyan tervezési vagy gyártási hibákra, melyek miatt a gyártó a terméket javításra, illetve cserére visszahívta;
- olyan károsodásokra, melyek megtérülnek jogi követelés, jótállás, illetve más – gyártó, szállító, kereskedő, javító vagy más fél – által tett ígéret révén, és amelyek a biztosított vagyontárgy vásárlásával és/vagy szervizelésével kapcsolatosak, vagy amelyek jogszabály vagy szerződés, illetve szállítási feltételek révén megtérülhetnek;
- a károsodott vagyontárgy további használatát nem befolyásoló értékcsökkenésből származó károkra, esztétikai hibákra;
- elmaradt haszonra, a kedvezmények elvesztéséből adódó kárigényekre, bármely következményi kárra;
- előszereteti értékre;
- jogszabály vagy más biztosítási szerződés alapján térülő károkra (pl. garanciális javítás vagy csere, vagy valamely kárbiztosítás);
- pixelesedésre, gázleengedésre és újra töltésre, képernyőbeégésre;
- cserélhető, rövid élettartamú fogyasztási cikkekre, mint pl. biztosítékok, elemek, akkumulátorok, lemezek, kazetták, merevlemezek, memóriakártyák, illetve bármilyen adathordozók, patronok, toner, szoftver, szíjak, kefék, izzók és fénycsövek, távirányítók, játékevezérlők, egerek, nyomtatófejek, illetve kiegészítő felszerelésekre, melyek nem a készülék alkotóelemei, de szükségesek annak üzemeltetéséhez, mint pl. akkumulátortöltő;
- esztétikai elemekre, mint pl. fogantyúk, burkolatok, gombok, jelvények vagy logók és más olyan kisebb károsodásokra, melyek nem befolyásolják a termék használhatóságát, mint pl. karcolások, horpadások és hasonlóak;
- olyan hibákra, melyek abból erednek, hogy a biztosított vagyontárgyat az eredeti hiba észlelését követően tovább használták;
- a termékhez helytelenül csatlakoztatott elektromos-, gáz- vagy vízellátás hibája miatt vagy ezek miatt bekövetkező üzemzavarokán fellépő károkra;
- felmerült költségekre abban az esetben, amennyiben meghibásodás nem található, nem állapítható meg;
- hibákra, melyek abból adódnak, hogy analóg jeladásról (jelfogadásról) digitális jeladásra (jelfogadásra) vált a biztosított a biztosított vagyontárgy vonatkozásában;
- mobileszközökre.

#### 5.D. A biztosító szolgáltatása

A biztosítási szolgáltatás az alább felsorolt természetbeni szolgáltatások teljesítése. A biztosító a biztosított részére készpénzben nem szolgáltat. Amennyiben a biztosított a biztosított vagyontárgyat saját költségén javíttatja meg, a biztosító szolgáltatást nem teljesít.

##### a. Telefonos segítségnyújtás

A biztosító kárrendezési megbízottja (call center) 0-24 óráig fogadja a hívásokat minden nap a +36 1 465 3622 telefonszámon. A call center szolgáltatásai:

- a meghibásodás/probléma azonosítása, segítség a probléma azonnali elhárításában;
- tényleges meghibásodás, egyben biztosítási esemény bekövetkezése esetén intézkedés a javítás érdekében, ennek keretében kapcsolatfelvétel a javítást végző szervizzel, időpontegyeztetés;
- amennyiben a bejelentett esemény nem minősül biztosítási eseménynek a szervizek telefonszámainak, elérhetőségeinek megadása, azzal, hogy az igénybe vett javítási szolgáltatás költségei nem a biztosítót terhelik.

##### b. Javítási vagy csere szolgáltatás

A 10 kg-nál könnyebb vagy tömegközlekedési eszközön kézicsomagként szállítható méretű (40 x 40 x 80 cm vagy 20 x 20 x 200 cm-nél kisebb méretű) biztosított vagyontárgynak javítás céljára szervizbe történő szállításáról a biztosítottnak kell gondoskodnia.

Egyéb esetben a helyszíni javításról vagy a szükséges szállításról a biztosító gondoskodik. A lehetséges szolgáltatások (javítás vagy csere) közül a biztosító jogosult dönteni.

A biztosított vagyontárgy cseréje esetén a biztosított egy azzal meg-

egyező tulajdonságokkal rendelkező vagyontárgyra jogosult. Amennyiben a szolgáltatás időpontjában biztosított vagyontárggyal megegyező tulajdonságokkal rendelkező vagyontárgy nem áll rendelkezésre, a biztosítónak joga van egy azzal műszaki és gazdasági paramétereit tekintve hasonló vagyontárgyat csere tárgyként biztosítani. Amennyiben a károsodott vagyontárgy javítható, a cseretárgy a javítás elvégzéséig áll a biztosított rendelkezésére. A cseretárgy tekintetében (márka, típus) a biztosítónak van döntési joga.

##### c. Kárbejelentés, kárrendezési eljárás

A biztosítottnak a káresemény bekövetkezése, de legkésőbb a tudomásra jutása után azt haladéktalanul, legkésőbb 1 munkanapon belül, telefonon a +36 1 465 3622 telefonszámon be kell jelentenie a biztosító kárrendezési megbízottjának, a Europ Assistance Kft-nek.

- A kárbejelentés során a biztosító kárrendezési megbízottjának minden kérdésre pontos választ kell adni. Bejelentendő adatok különösen, de nem kizárólagosan: biztosított neve, címe, kötvényszám, a biztosított vagyontárgy gyártmánya, típusa.
- A biztosított köteles a biztosító, illetve annak kárrendezési megbízottja számára lehetővé tenni a biztosítási eseménnyel kapcsolatos körülmények vizsgálatát.
- A biztosító vagy megbízottja a helyszíni javítást köteles a kárbejelentéstől számított 5 munkanapon belül megkezdeni.
- A biztosított köteles mindent megtenni annak érdekében, hogy az egyeztetett időpontban és helyszínen elérhető legyen, hogy a szerviz a sérült biztosított vagyontárgyat megvizsgálhassa, javíthassa. **Amennyiben a szerviz kiszállásakor ez nem valósul meg, a kiszállás díja a biztosítottat terheli.**
- Amennyiben a helyszíni javítás nem indokolt, a biztosítottnak a kárrendezési megbízotttól kapott információk alapján a biztosított és károsodott vagyontárgyat a szakszervizbe kell szállítani javítás céljából.
- A biztosító a vagyontárgy cseréje esetén a cserét a biztosítási esemény, illetve a cserére való jogosultság megállapításának napjától számított 20 napon belül köteles elvégezni (a cseretárgy átadása érdekében intézkedni).
- A biztosító a vagyontárgy javítása esetén a javíttatást a bejelentés napjától számított 20 napon belül köteles teljesíteni.

Amennyiben a javítás a meghatározott időpontban belül nem kezdődött el, illetve a meghatározott időszak alatt nem végezhető el alkatrész hiány miatt, a biztosított jogosulttá válik a javítás ideje alatt a cseretárgyra.

Amennyiben a biztosítási szolgáltatás a biztosított vagyontárgy cseréje, a meghibásodott vagyontárgy tulajdonjoga a biztosítót illeti meg. A biztosító ezen jogáról lemondhat. Ebben az esetben a biztosított nem követelheti a biztosított vagyontárgy átvételét, illetve elszállítását.

A biztosítási szolgáltatás igénybevételének elévülési ideje a biztosítási esemény bekövetkeztétől számított 1 év.

## 6. SZABADBAN TARTOTT KERTI BÚTOROK ÉS KERTI GYERMEKJÁTÉKOK, LÁBON ÁLLÓ NÖVÉNYEK BIZTOSÍTÁSA

A jelen különös feltételek keretében a szerződő felek megállapodnak abban, hogy ha a szerződő a jelen kiegészítő biztosításra meghatározott díjat megfizette, és az alapbiztosításban az „általános háztartási ingóság” vagyonszámú biztosított, a biztosító szolgáltatási kötelezettsége kiterjed azokra a károkra, amelyeket a jelen különös feltételekben meghatározott biztosítási esemény(ek) a jelen különös feltétel szerinti biztosított vagyontárgyakban okoz(tak)ott.

### 6.A. Biztosított vagyontárgyak

A használati jellegénél fogva a kötvényen megjelölt kockázatviselési helyen szabadban lévő általános háztartási ingóság kategóriába tartozó következőkben megnevezett vagyontárgyak:

- kerti bútor, hintaágy, napernyő;
- grillsütő;
- kerti gyerekjáték;
- mobil medence;
- lábbon álló növények.

## 6.B. Biztosítási esemény

A biztosító megtéríti

- a szerződő által választott fedezetsomaghhoz, az alapbiztosítás különös feltételében meghatározott biztosítási események által okozott károkat, beleértve a vihar és jégverés károkat is, így jelen kiegészítő biztosítás esetén a biztosító eltekint a vihar és jégverés biztosítási eseményeknél a szabadban tárolt ingóságok kizárásától;
- a rongálás vagy az eltulajdonítás miatt keletkező károkat.

## 6.C. A biztosító szolgáltatása

A biztosító a szerződésben káreseményenként és biztosítási időszakonként a kártérítési limitig téríti meg a keletkezett károkat.

A rongálási és az eltulajdonítási károk esetében a biztosító térítésének feltétele, hogy:

- a kockázatviselési helyként megjelölt ingatlan területe minimum 1,40 m magas zárható kerítéssel rendelkezzen és
- a rendőrségnél tett feljelentés.

## 7. SÍREMLÉK, KRIPTA BIZTOSÍTÁSA

A jelen különös feltétel keretében a szerződő felek megállapodnak abban, hogy ha a szerződő jelen kiegészítő biztosításra meghatározott díjat megfizette, a biztosító szolgáltatási kötelezettsége kiterjed a jelen különös feltételben meghatározott biztosítási események által a szakszerűen megépített vagyontárgyakban okozott káira.

### 7.A. Kockázatviselési hely

A 7.B. pont alapján meghatározott biztosított vagyontárgy esetében az ajánlaton, illetve kötvényen a vagyontárgynál megjelölt beazonosítható sírhely.

### 7.B. Biztosított vagyontárgyak

Természetes személy biztosított tulajdonában, gondozásában Magyarország területén lévő, maximum 2 db síremlék és kriptá, amely az ajánlaton, illetve kötvényen beazonosíthatóan (legalább a kockázatviselési hely és a vagyontárgyon lévő felirat megjelölésével) meg van jelölve.

### 7.C. Biztosítási esemény

Biztosítási események a szerződő által választott fedezetsomaghhoz tartozó, az alapbiztosítás különös feltételében meghatározott biztosítási események.

### 7.D. A biztosító szolgáltatása

A biztosító a keletkezett károk helyreállítási költségét téríti meg önrészesedés levonása mellett.

A kártérítés nem haladhatja meg a biztosítási szerződésben meghatározott káreseményenkénti és biztosítási időszakonként limit értékét.

A rongálási és lopási károk esetében a biztosító térítésének feltétele a rendőrségnél tett feljelentés.

## 8. TEMETÉS BIZTOSÍTÁS

Az alapbiztosítás mellé kötött jelen kiegészítő biztosítás alapján a szerződésben megállapított díj megfizetése ellenében a biztosító szolgáltatási kötelezettsége kiterjed a jelen különös feltételben meghatározott biztosítási eseményre.

### 8.A. Biztosított

A jelen kiegészítő biztosításra vonatkozó írásbeli ajánlattétel napján maximum 65 éves természetes személy, aki

- az alapbiztosítás kötvényén név szerint feltüntetett biztosított, továbbá
- a biztosított – Ptk. 8:1§ (1) bekezdés 1. pontjában nevesített – közeli hozzátartozói és bejegyzett élettársa közül azok, akik a kockázatviselés helyén állandó lakcímmel rendelkeznek és ott a kötvényben megnevezett biztosítottal életvitelszerűen együttlagnak.

Jelen kiegészítő biztosítási tekintetében közeli hozzátartozó a házastárs, az egyeneságbeli rokon, az örökbefogadott, a mostoha- és a nevelt gyermek, az örökbefogadó-, a mostoha- és a nevelőszülő, valamint a testvér.

### 8.B. Kedvezményezett

Az a személy, aki a biztosítási szolgáltatás igénybevételéhez a biztosított temetéshez legközelebb álló szolgáltatásokról (halott elhelyezése, hamvasztási költség, ravatalozás) szóló saját nevére, hivatalosan kiállított számlát benyújtja a biztosító részére.

### 8.C. Biztosítási összeg

Biztosítási összeg a biztosítási szerződésben (kötvényben) feltüntetett érték. A biztosító nem indexálja a temetés biztosítási szolgáltatásra vonatkozó biztosítási összeget.

### 8.D. Biztosítási esemény

Biztosítási esemény a biztosított temetése, hamvasztása.

Amennyiben a biztosított a kockázatba kerüléstől számított 6 hónapon belül betegségből eredően hal meg, a biztosító nem térít biztosítási szolgáltatást.

**Betegség:** Az orvostudomány aktuális, általánosan elfogadott álláspontja szerint a biztosított egészségében bekövetkező rendellenes testi vagy szellemi állapot, mely nem minősül baleseti eredetűnek és objektív tüneteket mutat.

### 8.E. Kizárt kockázatok

A biztosító nem teljesít szolgáltatást, ha a biztosított halála az alábbiakkal okozati összefüggésben következett be:

- a szerződés kockázatviselés kezdete előtt bármely okból már sérült, csonka, nem ép vagy funkciójában korlátozott testrészek, szervek és ezek állapotával, a már meglévő betegségekkel, marandandó egészségkárosodásokkal;
- a biztosított által versenyszerűen űzött sporttevékenység során (versenyen vagy edzésen) bekövetkező balesetekre; versenyszerűen végzett sporttevékenységnek minősül a természetes személy által a sportszövetség részéről kiírt, szervezett vagy engedélyezett versenyeken, vagy versenyrendszerben való részvétel;
- a biztosított súlyosan ittas állapotával (2,51 ezrelék vagy ennél magasabb véralkoholszint) okozati összefüggésben bekövetkező események;
- kábítószer vagy bódító hatású anyag, továbbá nem orvos által előírt gyógyszer fogyasztása miatti tudatzavar vagy a belátási képesség csökkenése miatt bekövetkező halál;
- ha a biztosított halála közvetlenül vagy közvetve összefüggésben áll:
  - harci eseményekkel vagy más háborús cselekményekkel,
  - felkelésekkel, lázadásokkal vagy zavargásokkal, ide nem értve a belföldön hivatali vagy közszolgálati kötelesség teljesítése során bekövetkező biztosítási eseményeket;
- e feltétel esetében harci cselekménynek minősül a hadüzenettel vagy anélkül vívott háború, határvillongás, felkelés, forradalom, zendülés, törvényes kormány elleni puccs vagy puccskísérlet, népi megmozdulás (pl. nem engedélyezett tüntetés vagy be nem jelentett, illetve nem engedélyezett sztrájk), idegen ország korlátozott célú hadicselekményei (pl. csak légi csapás vagy csak tengeri akció), kommandó támadás, terrorcselekmény;
- ha a biztosított halála atomenergia, illetve az ionizáló sugárzás hatásával összefüggő okból következett be;
- ha a biztosított halála mentális- és viselkedészavarokkal összefüggésben következett be;
- ha a biztosított halálát öngyógyítás okozta;
- ha a biztosított halála nem orvosi szakvégtzettségű egyén általi kezeléssel összefüggésben következett be;
- ha a biztosított halála a repülőeszközök, továbbá ejtőernyő (ideértve az ugrót szállító légi eszközt is) használatából eredő balesetre vezethető vissza, kivéve az olyan baleseteket, amelyeket a biztosított személy légi jármű utasaként, a polgári légi forgalomban engedélyezett járművön vagy személyforgalomban engedélyezett és kijelölt katonai légi járművön polgári utasként szenved el; e feltétel vonatkozásában utasnak az minősül, aki a légi járműnek nem üzembentartója és nem tartozik a személyzethez;

- k. a motoros járművek versenyén (edzésein) a nézőt érő halálos balesetekre, ideértve a teszt-túrákat és a rally versenyeket is;
- l. az országos és nemzetközi síugró, bob, sítob versenyeken (edzéseken) a nézőt érő halálos balesetekre;
- m. arra a halálos balesetre, amely a biztosított vezetői engedély vagy más szükséges hatósági engedély nélküli, vagy ittas állapottal okozati összefüggésben történt vasúti, légi, vízi, közúti jármű és gépjármű vezetése közben, azzal okozati összefüggésben következett be, ideértve a nem közforgalmi úton történt gépjárművezetést is;
- n. HIV vírus fertőzöttsége, AIDS betegsége miatt következett be;
- o. a biztosított kockázatba kerülését követő 2 éven belül öngyilkossággal, öncsonkítással vagy annak kísérletével összefüggő halálesetre.

#### 8.F. A biztosító szolgáltatása

A biztosítási esemény bekövetkezése esetén a biztosító az alábbi, a biztosított temetésével kapcsolatosan, az adott körülmények között az általános szokások, valamint a kegyeleti szempontok szerint megkívánva felmerült és a vonatkozó törvényi előírásoknak maradéktalanul megfelelő hivatalosan kiállított számlán feltüntetett költségeket téríti meg a kedvezményezett részére, maximum a kötvényen feltüntetett biztosítási összegig:

- A halott öltöztetése, sminkelése, borotválása, bebalzsamozása.
- Sírásás költsége.
- **1 db koszorú költsége.**
- Az egyházi vagy társadalmi temetési szertartás igazolt költségei pl. búcsúztatás, énekkar, zenekar stb., **de nem téríti meg a biztosító a halotti tor költségeit.**
- Ha a halottat más helységbe kell szállítani, a szállítási költségek és az azzal felmerülő járulékos költségek (pl. dupla koporsó, okirati illeték stb.) a benyújtott bizonylatok alapján térítendő.
- A hagyományos temetés és hamvasztás előtti búcsúztatás esetében a halott ruhái (egy rend felsőruha, ing, fehérnemű, harisnya, zokni, a helyi szokásoktól függően cipő).
- Sírko számlája, a sírkő szállításával felmerült költségekkel együtt.
- Kripta esetében az egyszemélyes sírkő szállítására felszámolható költséget.
- Dupla sírkő vagy kripta megrendelése esetén csak 1 személyre eső sírhely költsége téríthető. Nem minősül azonban két- vagy többszemélyesnek az olyan szimpla méretű sírhely, amelybe rátemetéssel később még egy koporsó, illetve több urna is elhelyezhető.

A temetkezési számlának a társadalombiztosítási hozzájárulással csökkentett összegét téríti meg a biztosító.

A temetési szolgáltatás összegéből a biztosító akkor sem von le önrészesedést, ha az alapbiztosítás önrészesedést tartalmaz.

A kedvezményezettnek a temetési szolgáltatás teljesítéséhez a következő iratokat szükséges benyújtania a biztosító részére:

- a. a biztosított haláláról hivatalosan kiállított halotti anyakönyvi kivonatot;
- b. a biztosított temetésével kapcsolatban felmerülő költségekről szabályszerűen, a kedvezményezett nevére kiállított hivatalos számlát, illetve számlákat;
- c. a kedvezményezett személyazonosságát és állandó lakhelyének címét igazoló hivatalos és érvényes okiratokat.

## 9. GB191 JELŰ ÉLET- ÉS BALESETBIZTOSÍTÁS

A Groupama Biztosító Zrt. (továbbiakban: biztosító) arra vállal kötelezettséget, hogy külön díj megfizetése mellett nyújt szolgáltatást a jogosultnak, a jelen kiegészítő szerződésben rögzített feltételek teljesülése esetén.

Jelen GB191 jelű Kiegészítő élet- és balesetbiztosítás csak a GB524 jelű Groupama Lakásbiztosítás Általános Biztosítási Feltételeivel és Épület- és Ingóságbiztosítás (alapbiztosítás) Különös Feltételeivel együtt érvényes. Jelen GB191 jelű Kiegészítő élet- és balesetbiztosítás csak az épület- és ingóságbiztosítással mint alapbiztosítással együtt, illetve csak az alapbiztosítás mellé köthető meg, és az alapbiztosítás megszűnése esetén jelen kiegészítő biztosítás is megszűnik.

A kiegészítő biztosítási szerződést az önálló foglalkozása vagy üzleti tevékenysége körén kívül megkötő természetes személy szerződő a kiegészítő

biztosítás fedezetbe vonásáról kapott tájékoztatás kézhezvételétől számított 30 napon belül a jelen kiegészítő biztosítást írásbeli nyilatkozattal – indoklás nélkül – felmondhatja. A szerződő érvényesen nem mondhat le az őt megillető felmondási jogáról.

Jelen kiegészítő biztosítás keretében kötött életbiztosítás kockázati életbiztosítás, melynek sem lejárat, szolgáltatási, sem visszavásárlási értéke nincs.

### 9.A. Biztosított, kedvezményezett

**Biztosított:** A kiegészítő biztosítás tekintetében biztosított az ajánlat részét képező adatlapon biztosítottként név szerint megjelölt, a jelen kiegészítő biztosításra vonatkozó írásbeli ajánlattétel napján maximum 65 éves természetes személy, aki az alapbiztosításban is biztosítottként szerepel.

A kiegészítő biztosítás megkötését követően megszületett gyermek vonatkozásában a biztosító a gyermek születését követő nap 0 órájától annak a biztosítási időszaknak a végéig, amelyben a gyermek megszületett, díjfizetés nélkül vállalja a kockázatot, amennyiben a szerződő a gyermek születését a születést követő 30 napon belül a biztosító számára bejelenti. Amennyiben a szerződő a fenti határidőn belül elmulasztja az újszülöttet biztosítottként bejelenteni, úgy a gyermek a rá vonatkozó biztosítási díj megfizetése mellett csak a következő biztosítási évre vonatkozó hatállyal válhat biztosítottá.

A biztosított belépési életkorát a szerződéskötés évének és a biztosított születési évének különbsége jelenti. A belépési életkor helytelen bevallása esetén a biztosító a valóságos belépési életkornak megfelelő szolgáltatást nyújtja, ha a kiegészítő biztosítás a valóságos belépési életkorral létrejöhett volna. Ha a tényleges belépési kor szerint a kiegészítő biztosítás nem jöhett volna létre, a közlési kötelezettség megsértésére vonatkozó szabályokat kell irányadónak tekinteni.

**Kedvezményezett:** az a személy, aki a kiegészítő biztosítás meghatározott biztosítási eseménye bekövetkezése esetén a kiegészítő biztosítás szolgáltatásának igénybevételére jogosult. A szolgáltatás teljesítése előtt a biztosító a kedvezményezett személyazonosságát ellenőrzi.

A szerződés létrejöttéhez és módosításához a biztosított írásbeli hozzájárulása szükséges, ha a szerződést nem ő köti meg. A biztosított hozzájárulása nélkül kötött biztosítási szerződésnek a kedvezményezett kijelölését tartalmazó része semmis; ilyen esetben kedvezményezettnek a biztosítottat vagy örökösét kell tekinteni, aki a szerződő félnek köteles megtéríteni a kifizetett biztosítási díjakat és a szerződésre fordított költségeket.

Ha a biztosított kiskorú, és a szerződést nem a törvényes képviselőt gyakorló szülője köti meg, a szerződés érvényességéhez a gyámhatóság jóváhagyása szükséges. A gyámhatóság jóváhagyásával érvényes a szerződés akkor is, ha a biztosított a cselekvőképességében vagyoni jognyilatkozatai tekintetében részlegesen korlátozott vagy cselekvőképtelen nagykorú személy.

A biztosítási szerződésben kedvezményezett lehet:

- a. a szerződésben megnevezett személy;
- b. ilyen személyek hiányában vagy ha a kedvezményezett megnevezése nem volt érvényes a biztosítási esemény időpontjában, a biztosított vagy örököse.

A szerződő fél a kedvezményezettet a biztosítóhoz címzett és a biztosítóknak eljuttatott írásbeli nyilatkozattal jelölheti ki, és a biztosítási esemény bekövetkezéséig bármikor ugyanilyen formában a kijelölését visszavonhatja vagy a kijelölt kedvezményezett helyett más kedvezményezettet nevezhet meg. Ha nem a biztosított a szerződő fél, mindezekhez a biztosított írásbeli hozzájárulása szükséges.

Ha a szerződő fél a biztosítotthoz vagy a kedvezményezetthez intézett írásbeli nyilatkozattal kötelezettséget vállal arra, hogy a kedvezményezett kijelölését folyamatosan hatályban tartja, a kedvezményezett kijelölését nem lehet visszavonni vagy megváltoztatni azon személy hozzájárulása nélkül, akinek részére a kötelezettségvállalást tették. A szerződő fél nyilatkozatáról a biztosítót tájékoztatni kell.

A kedvezményezett kijelölése hatályát veszti, ha a kedvezményezett a biztosítási esemény bekövetkezése előtt meghal vagy jogutód nélkül megszűnik.

## 9.B. Területi és időbeli hatály

A biztosító kockázatviselése a kockázatviselés ideje alatt, a világon bárhol bekövetkező, jelen feltételben részletezett biztosítási eseményre vonatkozik, kivéve a betegségből eredő műtetet, melynek területi hatálya Magyarország.

## 9.C. A biztosítás megszűnése

A kiegészítő biztosítás megszűnik:

- ha az alapbiztosítás megszűnik;
- az adott biztosított vonatkozásában annak a biztosítási évnek a biztosítási évfordulóján, amelyben a biztosított a 65. életévét betölti;
- az adott biztosított vonatkozásában a bármely halála, a baleseti halála, illetve a 100%-os rokkantságra szóló szolgáltatás kifizetésével;
- ha a biztosított a szerződés megkötéséhez adott hozzájárulását írásban visszavonja. A visszavonás következtében az adott biztosított vonatkozásában jelen kiegészítő biztosítás a biztosítási időszak végével megszűnik.

## 9.D. A felek jogai és kötelezettségei

- Ha a biztosító a szerződéskötést követően szerez tudomást a szerződéskötéskor már fennállt lényeges körülményről, az ebből eredő jogokat a szerződés fennállásának az első öt évében gyakorolhatja.
- A közlési kötelezettség megsértése ellenére beáll a biztosító kötelezettsége, ha a szerződés megkötésétől a biztosítási esemény bekövetkeztéig öt év már eltelt.
- Az a. és b. pont rendelkezéseit a szerződésben meghatározott lényeges körülmények változására vonatkozó bejelentési kötelezettség megsértésének következményeire is megfelelően alkalmazni kell. **A biztosító ezzel kapcsolatos jogainak gyakorlására nyitva álló ötéves időszak a változásbejelentési határidő leteltét követő napon kezdődik.**
- A biztosított kötelezettségeit az I. Általános feltételek 12.A. pontja tartalmazza az előző három pontban felsorolt eltérések figyelembevételével, valamint azzal az eltéréssel, hogy balesetbiztosítási esemény esetén nem terheli a biztosítottat állapotmegőrzési kötelezettség a biztosítási esemény bekövetkezése esetén.
- A biztosított halála esetén, a kedvezményezett kárbejelentési kötelezettsége megegyezik a biztosított kötelezettségével.
- A biztosító a balesetért felelős személlyel szemben az I. Általános feltétel 15.A. pontjában szabályozott megtérítési igénye alapján nem érvényesíthet igényt.

## 9.E. A biztosítás díja

Jelen kiegészítő biztosításnak külön díja van, melynek díjfizetési gyakorisága és módja megegyezik az alapbiztosításával.

Az egységek számának szerződő szándéka szerinti növekedésekor a díjak arányosan növekednek.

A kiegészítő biztosítás díja éves díj, mely a biztosított aktuális életkorától és az értékkövetés során alkalmazott indextől függően évről évre változhat.

A teljes biztosítási időszakra járó díjat a biztosító az első évben bírósági úton érvényesítheti; ezt követően csak akkor élhet e jogával, ha abban az évben a szerződő fél a díjfizetést már megkezdte vagy a díjfizetés halasztásában állapodtak meg.

## 9.F. Biztosítási összeg

A kiegészítő biztosítás szolgáltatási elemenkénti kezdeti biztosítási összegei egy egységre megkötött kiegészítő biztosítás esetén:

- Az életbiztosítási szolgáltatás vonatkozásában bármely halál esetére 100 000 Ft.**
- A baleset- és egészségbiztosítási szolgáltatások vonatkozásában:**
  - baleseti halál esetére 200 000 Ft;
  - baleseti 100%-os rokkantság esetére 400 000 Ft;
  - baleseti 1-9%-os rokkantság esetére 32 000 Ft;
  - nagyműtéti térítésre 80 000 Ft;
  - közepes műtéti térítésre 40 000 Ft;
  - kisműtéti térítésre 16 000 Ft;
  - baleseti csonttörésre, csonttrepedésre 5000 Ft.

A biztosító megtéríti a biztosítottnak a balesetkor magán viselt ruházatában keletkezett károkat is, a **zsebtartalom kizárásával**, az Épület- és Ingóság Alapbiztosítási Feltétel rendelkezéseinek megfelelően.

## 9.G. Biztosítási esemény

### a. Életbiztosítási esemény

A biztosított kockázatviselés ideje alatt bekövetkező halála.

### b. Balesetbiztosítási esemény a jelen feltételek 9.L. pontjában meghatározott balesetből eredően:

- a biztosított kockázatviselés ideje alatt bekövetkező baleseti halála;
- a biztosított kockázatviselés ideje alatt bekövetkező baleseti rokkantsága;
- a biztosított kockázatviselés ideje alatt balesetből eredően végrehajtott műtét;
- a biztosított kockázatviselés ideje alatt bekövetkező baleseti csonttörése, csonttrepédése.

A biztosított kockázatviselési idő alatt bekövetkező, a fentiekben felsorolt, biztosítási eseménynek minősülő balesetekor a biztosító megtéríti a biztosított magán viselt ruházatában keletkezett kárait (a zsebtartalom kizárásával) az Épület- és Ingóságbiztosítás (alapbiztosítás) különös feltételek rendelkezéseinek megfelelően.

Ruházatnak minősül a biztosított által a baleset időpontjában viselt felső- és alsóruházat, lábbeli és a dioptriás szemüveg. Nem minősülnek ruházatnak a jelen biztosítási szerződésben a karóra és az ékszerek.

### c. Egészségbiztosítási esemény

A jelen feltételek 9.L. pontjában meghatározott betegségből eredően a biztosított kockázatviselés ideje alatt Magyarország területén végrehajtott műtét.

## 9.H. A biztosító mentesülése

A balesetbiztosítási szolgáltatás vonatkozásában a biztosító az általános biztosítási feltételekben foglaltakon túl mentesül a biztosítási összeg kifizetése alól, ha a biztosított a kedvezményezett szándékos magatartása következtében veszítette életét.

Az életbiztosítási szolgáltatás vonatkozásában a biztosító mentesül a biztosítási összeg kifizetése alól,

- ha a biztosított a kedvezményezett szándékos magatartása következtében veszítette életét;
- ha a biztosított szándékosan elkövetett súlyos bűncselekménye folytán, azzal összefüggésben hal meg;
- ha a szerződéskötéstől számított két éven belül bekövetkezett öngyilkossága következtében hal meg.

Az egészségbiztosítási szolgáltatás esetén az általános biztosítási feltételek az irányadóak azzal, hogy nem tekinthető a biztosító mentesülését eredményező oknak, ha a biztosított az öt törvény alapján megillető rendelkezési joggal élve az orvosi beavatkozáshoz nem járult hozzá.

## 9.I. Kizárt kockázatok

A biztosító nem teljesít szolgáltatást, ha a biztosítási esemény az alábbiakkal okozati összefüggésben következett be:

- a szerződés kockázatviselés kezdete előtt bármely okból már sérült, csonka, nem ép vagy funkciójában korlátozott testrészek, szervek és ezek állapotával, a már meglévő betegségekkel, marandó egészségkárosodásokkal;
- a biztosított által versenyszerűen űzött sporttevékenység során (versenyen vagy edzésen) bekövetkező balesetekre; versenyszerűen végzett sporttevékenységnek minősül a természetes személy által a sportszövetség részéről kiírt, szervezett vagy engedélyezett versenyeken, vagy versenyrendszerben való részvétel;
- a biztosított súlyosan ittas állapotával (2,51 ezrelék vagy ennél magasabb véralkoholszint) okozati összefüggésben bekövetkező események;
- kábítószert vagy bódító hatású anyag, továbbá nem orvos által előírt gyógyszer fogyasztása miatti tudatzavar vagy a belátási képesség csökkenése miatt bekövetkező biztosítási események;



- e. ha a biztosítási esemény közvetlenül vagy közvetve összefüggésben áll:
- harci eseményekkel vagy más háborús cselekményekkel,
  - felkelésekkel, lázadásokkal vagy zavargásokkal, ide nem értve a belföldön hivatali vagy közszolgálati kötelesség teljesítése során bekövetkező biztosítási eseményeket;
- e feltétel esetében harci cselekménynek minősül a hadüzenettel vagy anélkül vívott háború, határvillongás, felkelés, forradalom, zendülés, törvényes kormány elleni puccs vagy puccskíséret, népi megmozdulás (pl. nem engedélyezett tüntetés vagy be nem jelentett, illetve nem engedélyezett sztrájk), idegen ország korlátozott célú hadicselekményei (pl. csak légi csapás vagy csak tengeri akció), kommandó támadás, terrorcselekmény;
- f. az atomenergia, illetve az ionizáló sugárzás hatásával összefüggő biztosítási események, kivéve a balesetből eredő biztosítási eseményre szóló szolgáltatásokat akkor, ha az indítóok biztosítási esemény;
- g. a biztosított által végzett (vagy végeztetett) gyógyeljárásokból, beavatkozásokból fakadó következmények, ha indítóokuk nem biztosítási esemény;
- h. mentális- és viselkedészavarokkal összefüggésben bekövetkező biztosítási események;
- i. művi terhesség megszakítás, kivéve, ha az előállott terhesség bűncselekmény következménye, illetve a terhesség megszakítása az anya egészségének megőzése érdekében történik;
- j. meddőség, illetve a mesterséges megtermékenyítés miatt végzett kezelések, és a sterilizációs beavatkozások, kivéve, ha a nő művi meddővé tétele egészségmegőrzés céljából orvosi javallatra történik;
- k. fogászati műtétek, kivéve, ha a beavatkozásra a szerződés kockázatviselési ideje alatt elszenvedett baleset miatt kerül sor;
- l. esztétikai vagy kozmetikai céllal végzett kezelések, plasztikai sebészeti beavatkozások és kórházi ápolás, valamint az orvosilag nem indokolt műtétek, kórházi ápolások és gyógyító eljárások;
- m. nemi jelleg megváltoztatása miatt végzett műtétek és kezelések;
- n. Országos Egészségpénztár által nem finanszírozott, illetve részben sem finanszírozott műtétek;
- o. ha a biztosítási eseményt öngyógyítás okozta;
- p. ha a biztosítási esemény nem orvosi szakvégtzettségű egyén általi kezeléssel összefüggésben következett be;
- q. ha a biztosított későn fordult orvoshoz, és ezért az elváltozást már gyógyszeres kezeléssel nem, csak műtéttel lehetett befolyásolni, vagy kórházi ápolásra szorult;
- r. a repülőeszközök, továbbá ejtőernyő (ideértve az ugrót szállító légi eszközt is) használatából eredő balesetek, kivéve az olyan baleseteket, amelyeket a biztosított személy légi jármű utasaként, a polgári légi forgalomban engedélyezett járművön vagy személyforgalomban engedélyezett és kijelölt katonai légi járművön polgári utasként szenved el; e feltétel vonatkozásában utasnak az minősül, aki a légi járműnek nem üzembentartója és nem tartozik a személyzethez;
- s. a motoros járművek versenyén (edzésein) a nézőt érő balesetek, ideértve a teszt-túrákat és a rally versenyeket is;
- t. az országos és nemzetközi síugró, bob, sítob versenyeken (edzéseken) a nézőt érő balesetek;
- u. azon baleset, amely a biztosított vezetői engedély vagy más szükséges hatósági engedély nélküli, vagy ittas állapotával okozati összefüggésben történt vasúti, légi, vízi, közúti jármű és gépjármű vezetése közben, azzal okozati összefüggésben következett be, ideértve a nem közforgalmi úton történt gépjárművezetést is;
- v. a szívinfarktus, epilepszia és az agyvérzés miatti halálos balesetek;
- w. HIV vírus fertőzöttség, AIDS betegség;
- x. az öncsonkítással vagy annak kísérletével, továbbá öngyilkossági kísérlettel összefüggő események;
- y. olyan csonttörés, csontrepedés, melynek bekövetkezésében közvetve vagy közvetlenül, részben vagy egészben közrehatott bármely csontbetegség (pl. csont- és porcdaganat bármely formája),

következtében létrejött patológiás csonttörés, csontvelőgyulladás (osteomyelitis), súlyos csonttritkulás (osteoporosis), csontlágyulás (osteomalacia), illetve azok szövődménye.

## 9.J. A biztosító szolgáltatása

### a. Életbiztosítási szolgáltatásként

A biztosító a biztosított halála esetén a jelen feltételek 9.F. a. pontjában meghatározott halál esetére szóló összeget fizeti ki az arra jogosult részére.

### b. Balesetbiztosítási szolgáltatásként

**b/1.** a biztosított baleseti eredetű halála esetén a jelen feltételek 9.F. b. pontjában meghatározott baleseti eredetű halál esetére szóló összeget téríti;

**b/2.** a biztosított baleseti eredetű 10-100%-os fokú rokkantsága esetén a jelen feltételek 9.F. b. pontjában meghatározott baleseti rokkantság esetére szóló összegből a rokkantság fokának megfelelő hányadot téríti;

**b/3.** a biztosított baleseti eredetű 1-9%-os fokú rokkantsága esetén a jelen feltételek 9.F. b. pontjában 1-9%-os fokú baleseti rokkantság esetére meghatározott összeget téríti;

**b/4.** a biztosított baleset vagy betegség következtében elvégzett műtét esetén a műtét mértékének megfelelően a jelen feltételek 9.F. b. pontjában meghatározott nagy-, közepes, illetve kisműtetre meghatározott összeget téríti;

**b/5.** a biztosított baleseti eredetű csonttörése, csontrepedése esetén a jelen feltételek 9.F. b. pontjában meghatározott csonttörés, csontrepedés esetére szóló összeget téríti.

### c. A szolgáltatás egyéb rendelkezései

**c/1.** A biztosító a biztosított baleseti halála esetén csak a baleseti halálra meghatározott összeget fizeti ki, ebben az esetben nem teljesít életbiztosítási szolgáltatást.

**c/2.** A baleseti halál esetére szóló biztosítási összegből a biztosító levonja az ugyanebből a balesetből eredő rokkantság miatt már kifizetett összeget. Amennyiben a baleseti rokkantságra kifizetett szolgáltatások összege meghaladja a baleseti halálra szóló szolgáltatás összegét, az esetleges többletkifizetést a biztosító nem követelheti vissza.

**c/3.** Amennyiben a baleseti rokkantság szolgáltatás teljesítését megelőzően ugyanazon baleset következtében a biztosított a baleseti halál szolgáltatás elvülési idején belül meghal, a biztosító baleseti rokkantság szolgáltatást nem, csak baleseti halál szolgáltatást teljesít.

**c/4.** A biztosító a balesetből eredő rokkantság fokát a jelen feltételek elválaszthatatlan részét képező és a 9.M. pontban (Mellékletek) lévő „Rokkantsági fok megállapítása” című táblázatban foglaltaknak megfelelően állapítja meg.

**c/5.** A biztosító egy biztosítási eseményből eredően a csonttörés, csontrepedés, illetve a baleseti kisműtét szolgáltatások közül csak az egyik – a nagyobb összegű térítésre jogosító – szolgáltatást teljesíti.

**c/6.** A betegségi, illetve a baleseti műtét térítési szolgáltatás egy biztosítási eseményből eredően legfeljebb egy, a legmagasabb szolgáltatású műtetre vehető igénybe. Amennyiben a biztosító a biztosítási eseményből eredően műtét szolgáltatást már teljesített, és ez után ugyanazon biztosítási eseményből eredően súlyosabb műtetre kerül sor, a biztosító a már teljesített, és az elvégzett legsúlyosabb műtétnek megfelelő szolgáltatás különbözetét fizeti.

**c/7.** Egy balesetből eredően egy csonttörés, csontrepedés esetére szóló összeget térít a biztosító, függetlenül attól, hogy a balesetből következően hány csont törik el, reped meg.

**c/8.** A biztosító az egyes biztosítási szolgáltatások összegét egységekben határozza meg, mely egységek száma a szerződő választása szerint legfeljebb háromszorosára emelhető.

**c/9.** A biztosító a ruházati kárra vonatkozó szolgáltatás teljesítésekor megkövetelheti a ruházatban keletkezett kár és az adott baleset közti összefüggést bizonyító iratok bemutatását.

**c/10.** A biztosított életbenléte esetén a szolgáltatás teljesítésének feltétele, hogy a biztosított a szolgáltatási igény elbírálása szempontjából lényeges körülményekre vonatkozóan felmentést ad az orvosi titoktartás alól minden olyan orvosnak, kórháznak és egészségügyi intézménynek, amelyek őt kezelték, és felhatalmazza a biztosítót, hogy a közölt ada-

tok, tudomására jutott egyéb körülmények ellenőrzése céljából ezektől a szükséges információkat beszerezze, valamint ugyanebből a célból más biztosítóval, a társadalombiztosítóval és egyéb hatósággal kapcsolatba lépjen. Amennyiben a biztosított az orvosi titoktartás alóli felmentő nyilatkozatot nem adja meg, és emiatt lényeges körülmények kideríthetetlenül válnak, a biztosító kötelezettsége nem áll be.

**c/11.** A biztosítottat kárenyhítési kötelezettség terheli. Ennek értelmében:

- A baleset után haladéktalanul orvosi segítséget kell igénybe venni, és az orvosi kezelést a gyógyító eljárás befejezéséig folytatni kell.
- Gondoskodni kell továbbá a megfelelő ápolásról, és általában törekedni kell a biztosítási esemény következményeinek lehetőség szerinti elhárítására, illetve enyhítésére.

**Ha a biztosított kárenyhítési kötelezettségének nem tesz eleget, a biztosító annyiban mentesül a teljesítés alól, amennyiben a biztosított mulasztása közrehatott állapotának súlyosabbá válásában.**

**c/12.** A szolgáltatási igény bejelentésekor a biztosító az alábbi dokumentumok bemutatását kéri:

- a biztosított születési idejét hitelt érdemlően igazoló okirat;
- halotti anyakönyvi kivonat;
- a halál okát igazoló halottvizsgálati bizonyítvány, boncolási jegyzőkönyv, hatósági és igazságügyi orvosszakértői vizsgálat eredményei;
- a biztosítási esemény bekövetkeztével, és annak következményeivel kapcsolatos kezelőorvosi orvosi dokumentációk, orvosi vizsgálat eredményei, keresőképtelenséget igazoló dokumentációk, orvosszakértői véleményezések;
- a közlési kötelezettség vizsgálatához a kezelőorvosi orvosi dokumentációk, orvosi vizsgálat eredményei, orvosszakértői véleményezések;
- a 9.I. pontban meghatározott kizárt kockázatok ellenőrzéséhez szükséges hatósági eljárás során keletkezett iratok és orvosszakértői dokumentációk;
- a kedvezményezett azonosítását hitelt érdemlően igazoló okirat, alapító okirat, jogerős hagyatéki végzés, öröklési bizonyítvány, jogerős gyámhatósági határozat;
- az okiratok beszerzésének költségei a kedvezményezettet terhelik, beleértve az előírt orvosi- és hatósági eljárásokra vonatkozó iratok, dokumentációk hiteles magyar nyelvű fordítását.

**c/13.** A térítésre kerülő műtétek listáját a jelen feltételek 9.M. pontjának 2-4. melléklete tartalmazza.

### 9.K. Várakozási idő

A biztosító az életbiztosítási szolgáltatás és a betegségből eredő műtéti szolgáltatások kapcsán az adott biztosítottra vonatkozó kockázatviselés kezdő napjától számított 6 hónap várakozási időt köt ki. A balesetbiztosítási szolgáltatások vonatkozásban a biztosító eltekint a várakozási idő alkalmazásától.

### 9.L. Fogalmak

**Betegség:** Az orvostudomány aktuális, általánosan elfogadott álláspontja

szerint a biztosított egészségében bekövetkező rendellenes testi vagy szellemi állapot, mely nem minősül baleseti eredetűnek és objektív tüneteket mutat.

**Baleset:** A biztosított akaratán kívül, hirtelen fellépő külső behatás, amelyből eredően a biztosított a bekövetkezésétől számított egy éven belül meghal, vagy 2 éven belül végleges munkaképtelenséget, maradandó egészségkárosodást (rokkantságot) és/vagy azonnali múltékony sérülést szenved. Jelen feltételekben balesetnek minősülnek az alábbi események is, amennyiben ezek a biztosított akaratán kívül, hirtelen következnek be:

- vízbefúvás;
- égési sérülések, leforrázás, villámcsapás, elektromos áram hatásai;
- károsító gázok, gőzök belélegzése, mérgező vagy maró anyagok szervezetbe való kerülése.

A betegségek bekövetkezése nem minősül balesetnek, a fertőző betegségek bekövetkezése nem tekinthető baleseti következménynek. **Az öngyilkosság, öngyilkossági kísérlet nem baleset.**

**Műtét:** Minden olyan – orvos által – orvosszakmai szempontok szerint végzett sebészeti beavatkozás, amelyet gyógyítás vagy kórmegállapítás céljából hajtottak végre. **A biztosítónál megtekinthető azoknak a műtéteknek a teljes, WHO kóddal ellátott és a biztosító által kis-, közepes és nagyműtét kategóriába besorolt listája, amelyekre a biztosító szolgáltatást nyújt.** A műtétek összevont listáját a 9.M pont 2-4. számú melléklete tartalmazza.

**Kórház:** Az egészségügyi hatóság által engedélyezett, illetőleg ilyenként nyilvántartott kórházak, klinikák, amelyek állandó szakorvosi irányítás és felügyelet alatt állnak:

- az üzemi kórházak;
- a fegyveres testületek kórházai;
- minden olyan, az erre jogosult egészségügyi hatóság által elismert egyéb gyógyintézmény, ahová az orvos a biztosítottat beutalja.

Jelen különös feltétel alapján létrejövő szerződések szempontjából nem minősülnek kórháznak különösen:

- a tüdőbetegek számára fenntartott gyógyintézetek és szanatóriumok;
- az idült, gyógyíthatatlan betegségben szenvedők gyógy- és gondozóintézetei;
- gyógyüdülők és utógondozó szanatóriumok;
- az idősek szociális otthonai és azok betegosztályai;
- a fürdő- és egyéb gyógyintézetek;
- az ideg- és elmebetegek gyógy- és gondozóintézetei.

**Rokkantság:** a biztosítottnak baleset okozta sérülés következtében kialakuló olyan testi-, érzékszervi és/szellemi működőképesség-csökkenése, mely a szokásos életvitelt korlátozza. Maradandó az a rokkantság, amely orvosilag kialakultnak és stabilnak tekinthető.

**Maradandó egészségkárosodás:** a biztosított egészségi állapotában bekövetkező romlás, mely alapján az arra illetékes rehabilitációs szakértői szerv a biztosított egészségi állapotát 100 százalékosnál kisebb mértékűnek minősíti.

## 9.M. Mellékletek

### 1. melléklet

#### Rokkantsági fok megállapítása

1. A szerződés tartama alatt bekövetkező balesetekből eredő maradandó baleseti sérülések mértékei (rokkantsági fokok) összegződnek. Amennyiben az összegzett rokkantsági fok eléri a 100%-ot, a biztosítási védelem az adott biztosított tekintetében megszűnik.
2. A biztosító az adott biztosítási év során bekövetkező különböző balesetekből eredő, de következményeiket tekintve egymásra ható rokkantságot előidéző sérülések esetén, a legsúlyosabb következményekkel járó sérülésre teljesít szolgáltatást úgy, hogy a kifizetendő összeget a könnyebb sérülésekre már teljesített szolgáltatással csökkenti.
3. A rokkantság fokát az alábbi táblázat szerint kell megállapítani.

Testrészek károsodása	Rokkantság foka
egyik felső végtag vállízülettől való teljes elvesztése vagy teljes működésképtelensége	70%
egyik felső végtag könyökízület fölött való teljes elvesztése vagy teljes működésképtelensége	65%
egyik felső végtag könyökízület alatt való teljes elvesztése vagy működésképtelensége, továbbá az egyik kéz teljes elvesztése vagy működésképtelensége	60%
egyik hüvelykujj teljes elvesztése vagy működésképtelensége	20%
egyik mutatóujj teljes elvesztése vagy működésképtelensége	10%
bármely más ujj teljes elvesztése vagy működésképtelensége	5%
egyik alsó végtag combközépig fölött való teljes elvesztése vagy működésképtelensége	70%
egyik alsó végtag combközépigig való teljes elvesztése vagy működésképtelensége	60%
egyik alsó végtag lábszár közepéig való vagy egyik lábfej teljes elvesztése vagy működésképtelensége	50%
egyik lábfej boka szintjében való elvesztése vagy teljes működésképtelensége	30%
egyik nagylábujj teljes elvesztése vagy működésképtelensége	5%
bármely más lábujj teljes elvesztése vagy működésképtelensége	2%
mindkét szem látóképességének teljes elvesztése	100%
egyik szem látóképességének teljes elvesztése	35%
egyik szem látóképességének teljes elvesztése, amennyiben a biztosított a másik szem látóképességét már a biztosítási eseményt megelőzően elvesztette	65%
mindkét fül hallóképességének teljes elvesztése	60%
egyik fül hallóképességének teljes elvesztése	15%
egyik fül hallóképességének teljes elvesztése, amennyiben a biztosított a másik fül hallóképességét már a biztosítási eseményt megelőzően elvesztette	45%
a beszélnélképesség teljes elvesztése	60%
a szaglólóérzék teljes elvesztése	10%
az ízlelnélképesség teljes elvesztése	5%

4. A tartós rokkantságot és annak mértékét a biztosító orvosa állapítja meg. A biztosító orvosa által megállapított maradandó rokkantság foka független a rehabilitációs szakértői szerv által megállapított rokkantsági foktól.
5. A táblázatban felsorolt érzékszervek vagy testrészek részleges elvesztése vagy károsodása esetén a rokkantság fokát a biztosító orvosa ennek megfelelő mértékben állapítja meg.
6. Az érzékszervek működésképtelenségének részleges elvesztése esetén, a szolgáltatást legfeljebb a megfelelő rokkantsági fok 75%-ában lehet megfizetni.
7. Ha a rokkantság foka a táblázat alapján nem állapítható meg, akkor azt a biztosító orvosa állapítja meg.

8. Egy balesetből fakadó több sérülés esetén, a szolgáltatás teljesítése során a rokkantsági táblázat, valamint az 5., a 6. és 7. bekezdések alapján adódó százalékok összegzésre kerülnek.

9. A biztosítottnak a kockázatviselés kezdetét megelőzően keletkezett rokkantsága, maradandó egészségkárosodása a jelen kiegészítő biztosítás hatálya alá tartozó biztosítási eseményből következő rokkantsága, a rokkantság mértékének számításakor nem vehető figyelembe akkor sem, ha súlyosítja a jelen szerződés hatálya alá tartozó biztosítási esemény következményét, a rokkantság fokát.

10. A baleseti rokkantság végleges fokát a biztosító a baleset bekövetkezése után legkésőbb 2 évvel állapítja meg. Amennyiben a rokkantság végleges foka meghaladja az előzetesen megállapított rokkantsági fokot, a biztosító a rokkantsági fok különbözetének megfelelő többletszolgáltatást kifizeti.

11. A végleges rokkantsági fok megállapítása után, a végelszámolás során a kifizetendő baleseti rokkantsági biztosítási összegből ugyanezen biztosítási eseményből adódóan rokkantságra már kifizetett összegek levonásra kerülnek.

### 2. melléklet

#### Kis műtétek

##### 1. Általános sebészet körében végzett beavatkozások

- Tükrözések diagnosztikus célból
- Bőrön át történő mintavétel (percutan biopsia)
- Műtéttel végzett nem testüregekből történő mintavétel (biopsia)
- Kisebb jóindulatú daganatok vagy cysták eltávolítása
- Tályogfeltárások
- Vérömlenyek kiürítése
- A végbélen végzett fissurák műtéte
- Kisebb aranyeres csomók eltávolítása
- Sipolyok kimetszése
- Érfestési eljárások nem központi nagyereken
- Sebkimetszés
- Ujjak egyszerű csontolása plasztikai korrekció nélkül
- Stomák zárása, korrekciója
- Körömmeltávolítás fertőzés vagy traumás okból
- Kőzúzás
- Különböző perifériás idegkimetszések, bursectomia
- Mélyebb II. fokú égések miatt történt kisebb műtéti beavatkozások és kötészváltások

##### 2. Traumatológia és ortopéd-sebészet körében végzett beavatkozások

- Törés miatti extensio
- Osteosynthes utáni fémananyag eltávolítás
- Törések percutan dróttűzéssel
- Exostosisok, panaszokat okozó kisebb csontvégek levélése
- Nyílt törés ellátása – csonton végzett beavatkozás nélkül (elsősorban lágyrész)
- Ízületi tok megnyitása, csővezése
- Kisízületek elmerovítése csavarozással, tűzéssel
- Kisízület krónikus gyulladása, vagy egyéb krónikus elváltozása miatti feltárása
- Tendolysis kézen
- Sajkacsont törés műtéti kezelése
- Mellkas becsővezése

##### 3. Hasi sebészet körében végzett beavatkozások

- Laparoscopia, esetleg kisebb beavatkozásokkal kombinálva
- Nyelöcsővérzés nem radikális ellátása
- Polypus endoszkópos eltávolítása gyomor, nyombél, vékonybél területén (1 cm nagyságig, szövődménytől mentesen)
- Végbél körüli feltárás
- Egyes szervek sclerotizációja kémiai anyagokkal

##### 4. Urológiai sebészet körében végzett beavatkozások

- Nephrostomiás drain, illetve annak cseréje
- Ureter katéter felvezetése és az ezzel kapcsolatos beavatkozások
- Prostatán alkalmazott nem radikális beavatkozások
- Scrotumon, penisen nem a merevedést vagy a vizelet elfolyását befolyásoló beavatkozások

- Here és hólyag biopsia
- Katéterezés vizeletelakadás miatt és hólyag szűrcsapolása

#### 5. Orr-fül-gégészet körében végzett beavatkozások

- Garat kisebb műtétei (pl. biopsia)
- Légcső sürgős megnyitására használt egyszerű beavatkozások
- Külső fül nagy csonttal járó sérüléseinek ellátása
- Külső fül indokolt rekonstrukciós beavatkozásai
- Dohártya akut műtétei
- Orrsövény műtétei

#### 6. Szemészet körében végzett beavatkozások

- A szem nem törő közegein történő olyan beavatkozások, melyek esetleges szövődménye a látást nem befolyásolja
- Idegentest eltávolítása szemgolyóból (nem áthatoló, nem a törő közegget érinti)

#### 7. Szív- és érsebészet körében végzett beavatkozások

- Pericardiocentesis
- Nagy erek részleges eltávolítása, sérülésük ellátása
- Verőér-visszér anastomosisok
- Egyszerű varicectomiák
- Pacemaker elektróda-igazítás, telepccsere
- Felületes nyirokrendszer részleges eltávolítása

#### 8. Nőgyógyászat körében végzett beavatkozások

- Méhnyak, illetve méhszáj nem tumoros elváltozásai miatt végzett beavatkozások
- Méh nem daganatos betegségeinek, illetve méheltávolítást nem igénylő betegségek műtétei
- Terhesség megszakítása, nők művi meddővé tétele
- Hüvely jóindulatú elváltozásainak műtétei
- Gát és a külső nemi szervek jóindulatú elváltozásainak műtétei
- Császármetszés

#### 9. Idegsebészet körében végzett beavatkozások

- Különböző nagyobb idegek eltávolítása vagy felszabadítása a lenövésektől
- Különböző nagyobb idegek jóindulatú daganatainak ellátása műtéttel
- Különböző típusú idegvarratok

#### 10. Szájsebészet körében végzett beavatkozások

- Nyelv, nyálmirigyek, szájüreg kisebb műtétei

#### 11. Onkológiai beavatkozások

- Sugárzó anyagok szövetbe, érbe vagy testüregekbe juttatása

### 3. melléklet

#### Közepes műtétek

##### 1. A központi és a környéki idegrendszeren végzett beavatkozások

- Agy egyes részeinek besugárzása, illetve sugárzó anyagok célzott bejuttatása
- Koponyacsontok, agyhártyák megnyitása terápiás célból
- Kóros agyi folyadékok leszívása, illetve tartós levezetése feltárással
- Koponyacsontok, agyhártyák pótlása
- Koponyacsontok, agyhártyák daganatainak eltávolítása
- Gerincvelői ideggyök átmetése
- Kemény, illetve lágy gerincvelői hártyákon végzett műtétek
- Gasser-dúc műtétei
- Idegvarratok különböző formái, idegek áthelyezése
- Idegágak felszabadítása külső nyomás alól
- Idegág vagy idegdúc roncsolása
- Gerincsérv műtétei

##### 2. Belső elválasztású mirigyeken végzett beavatkozások

- Pajzsmirigy, mellékpajzsmirigy, mellékvese részleges eltávolítása

##### 3. Szemészeti műtétek

- Könnycsatornán végzett műtétek
- Szemhéjon végzett műtétek (kivétel: kisebb képletek eltávolítása)
- Szemmozgató izmokon végzett műtétek
- Kötőhártyán végzett műtétek (kivétel: kisebb képletek eltávolítása)
- Ínhártyán végzett műtétek (kivétel: kisebb képletek eltávolítása)
- Szemlencsén végzett műtétek
- Üvegtesten végzett műtétek

#### 4. Orr-fül-gége gyógyászat területén végzett műtétek

- Fülkagyló képzés
- Külső hallójárat eltávolítása a fülkagylóval, illetve ennek helyreállítása
- Kalapács felszabadítása, eltávolítása
- Dohártya plasztika
- Csecsnyúlvány kóros sejtrendszerének eltávolítása
- Közép- és belsőfül együttes megnyitása
- Krónikus középfülgulladás szanálására végzett radikális műtétek
- Egyensúly-érzékelő szerv eltávolítása
- Orr részleges vagy teljes eltávolítása, illetve korrekciója
- Orrjárat elzáródása miatt végzett műtétek
- Orrmelléküregek tartós feltárása, illetve részleges vagy teljes szanálása
- Garat plasztikai és tágitó műtétei
- Légcsőmetszés, illetve ennek zárása
- Hangréstágító műtétek
- Külső gégefeltárások, illetve a gégén végzett műtétek
- Légcsőtágítás, fixálás

#### 5. Mellkas-sebészeti műtétek

- Tüdőcsúcs-eltávolítás
- Tüdőmegnyitás, elvarrás
- Tüdőüreg kiürítése, zárása
- Rekeszideg átvágása
- Tüdőlevélasztás, összenövések oldása
- Mellkas megnyitása
- Mellüregi kóros tartalom kiürítése
- Gátor megnyitása, tükrözése
- Mellkasfal részleges eltávolítása
- Mellkasfal feltárása
- Mellhártya részleges eltávolítása
- Mellhártya rekonstrukciója
- Műtétek a rekeszizmon (kivétel: helyreállítás)

#### 6. Ér- és szívsebészet körében végzett műtéti beavatkozások

- Szívkatéterezés
- Szívburok megnyitása, folyadék eltávolítása
- Szívritmusszabályozó beültetése, illetve cseréje
- Szívkoszorúér ágak közti kóros összeköttetések megszüntetése
- Nyitott szívmasszázs
- Központi nagyereken végzett diagnosztikus és terápiás eljárások (érfestések; gyógyszeres, diagnosztikus és műtéti eljárások az ér feltárása nélkül)
- Végtagi verőerekben elakadt vérrög eltávolítása
- Közepesen nagy verőereken kialakult helyi rögösödés eltávolítása
- Végtagi verőerek kóros szakaszának kimetszése, illetve annak helyreállításai
- Alsó végtag tágult visszereinek komplex műtétei
- Végtagok verőereinek elzáródását megkerülő műtétek
- Közepes és nagy erek sebészeti elzárása
- Érvarratok, foltpasztikák
- Ascites levezetése a visszeres rendszer felé művi összeköttetés révén
- Nyirokereken végzett műtétek

#### 7. Általános sebészet körében végzett műtétek

- Tükrözések terápiás beavatkozással együtt
- Egyes testrészekben történő műtét közbeni mintavétel (biopsia)
- Lépen végzett műtétek (kivétel: eltávolítás)
- Nyelőcső nyaki szakaszán, gyomor-bélrendszer elemein végzett megnyitások
- Nyelőcső szűkület tágítása, áthidalása
- Nyelőcső tágult visszereinek szklerotizációja
- Gyomor-bélrendszer megnyitásainak elvarrásai (kivétel: végbél)
- Nyelőcsövön, a gyomor-bélrendszeren végzett átmeneti vagy végleges szájadék képzése
- Nyelőcső, gyomor-bélrendszer kisebb elváltozásainak kimetszése műtéti feltárással
- Bolygóideg főtörzsének mellkasi vagy hasi átmetése
- Vékonybél megkerülő összeköttetése
- Béltraktus betüremkedéseinek, illetve megcsavarodásainak megszüntetése
- Összenövések oldása a hasüregben



- Vakbélgyulladás miatt végzett műtétek
- Máj, májtályog megnyitása
- Epehólyagon végzett műtétek
- Közös epevezető megnyitása
- Tükrözés diagnosztikus vagy terápiás céllal a közös epevezetőn, illetve a hasnyálmirigy vezetéken
- Hasnyálmirigy cysta összekötése a hasfallal, illetve a gyomor-bélrendszerrel

- Hasfali, hasüregi, lágyék- és combsérvek műtétei
- Hasfal megnyitása (diagnosztikus vagy terápiás céllal)
- Hasüregi szervek rögzítése
- Hashártya, nagyceplesz rezekciója

#### 8. Urológiai beavatkozások

- Vese, vesemedence, húgyvezeték bemetszései, szájadék képzései, illetve kóros elváltozásainak megnyitása
- Vese rögzítése, percutan vesetükrözés, kőeltávolítás, illetve egyéb műtétek
- Húgyvezeték egyes részeinek részleges eltávolítása, az eltávolított rész helyreállítása
- Húgyvezeték felszabadítása
- Húgyhólyag sipolyok zárása
- Húgycsőön keresztül végzett húgyhólyag műtétek
- Húgyhólyag elvarrása
- Húgycső megnyitása, csonkolása, húgycső-csonkok egyesítése
- Húgycső plasztikák, újraképzések
- Húgycső szűkületek műtétei
- Prostatata húgycsőön keresztül végzett műtétei
- Herevíz-sérv, herevisszér-sérv műtétei (hydrocele, varicocele műtétek)
- Here, mellékhere egyéb műtétei
- Ondóvezeték műtétei
- Hímvesztő műtétei (kivétel: plasztika)

#### 9. Nőgyógyászati jellegű műtétek

- Petefészek műtétei
- Petevezető műtétei (kivétel: plasztikák)
- Méh megnyitása, rögzítése, jóindulatú daganatainak eltávolítása
- Egyszerű méheltávolítás
- Hüvelyplasztikák
- Hüvelysipoly kiirtása
- Hüvelycsonk rögzítése
- Szeméremtest kiirtása
- Szeméremtest és gát plasztikája

#### 10. Traumatológiai és ortopéd-sebészet körében végzett beavatkozások

- Törések műtéti egyesítése
- Arckoponya csontjainak részleges eltávolítása, illetve plasztikája
- Nyaki borda eltávolítása
- I. borda eltávolítása
- Elhalt csont rész eltávolítása
- Osteotomiák
- Ízületek tükrözése diagnosztikus és terápiás céllal
- Ízületi savós hártva eltávolítása
- Csontdaganatok nem radikális eltávolítása (kisízületek kivételével)
- Csontvégek eltávolítása
- Kisebb csontok teljes eltávolítása
- Végtag hosszabbítás és korrekció
- Végtag rövidítés
- Gerincoszlop különböző típusú elmerevítése
- Protézis eltávolítás (kivétel: térd, csípő, váll, könyök)
- Ízületi plasztikák (kivétel: térd-, csípő-, váll-, könyökprotézis)
- Csontrövidítések
- Ínhüvely plasztikák
- Dupuytren-kontraktúra műtéte
- Ínrekonstrukciós műtétek
- Baker-cysta műtéte
- Lágyrész meszesedések, daganatok kiirtása
- Izomkiirtás, felszabadítás, átültetés
- Bőnye-plasztika, átültetés

- Láb amputációi, ismételt amputációi, másodlagos csonkzárás, csonk-korrekció

#### 11. Olyan plasztikai és korrekciós műtétek, melyek betegségek következményeinek helyrehozatalára szolgálnak

- Emlőn végzett plasztikai jellegű beavatkozások
- Bőrön végzett plasztikák
- Lebényplasztikák

#### 4. melléklet

##### Nagyműtétek

##### 1. Központi és környéki idegrendszeren végzett beavatkozások

- Agyban lévő vérömlenyek, tályogok, daganatok, cysták eltávolítása
- Egyes agyrészek összeköttetéseinek átvágása
- Kisebb agyterületek kimetszése
- Agylebenyek eltávolítása
- Egyik oldali agyfélteke eltávolítása
- Kórosan fokozott agyvíz termelés tartós levezetése
- Gerincvelői fokozott nyomás tehermentesítése annak feltárással
- Gerincvelőben kialakult cysta kezelése
- Gerincvelői daganatok eltávolítása
- Kórosan fokozottan termelődő gerincvelői folyadék átmeneti vagy tartós elvezetése
- Szimpatikus határköteg nyaki, illetve háti szakaszának műtétei

##### 2. Belső elválasztású mirigyeken történő műtétek

- Pajzsmirigy, mellékpajzsmirigy, mellékvese teljes eltávolítása
- Agyfűggelék vagy annak daganatainak eltávolítása
- Csecsemőmirigy eltávolítása vagy átültetése
- Belső elválasztású mirigy átültetése saját szervezetbe

##### 3. Szemészeti műtétek

- Retinaleválás műtétei
- Szemgolyó eltávolítás, szemgödör kiürítés
- Szemüreg plasztikája vagy újraképzése

##### 4. Orr-fül-gége gyógyászat területén végzett műtétek

- Csiga beültetés
- Belső hallójárat feltárása a koponyaüreg felől
- Csonkolás kóros elváltozás miatt a közép-, illetve belsőfülben, vagy azok kiirtása
- Nyelvmandula összefüggő daganatainak radikális műtéte
- Teljes fültőmirigy kiirtás az arcidegek megkímélésével
- Kiterjesztett, illetve teljes gégecsonkolás

##### 5. Mellkas-sebészeti műtétek

- Légcső feltárása diagnosztikus célból
- Légcső csonkolása, újraegyesítése, helyreállítása
- Művi gégeképzés
- Hörgők lekötése, csonkolása, helyreállítása
- Tüdőlebeny, illetve lebenyek eltávolítása
- Fél tüdő eltávolítás
- Mellkas plasztika
- Hörgősipoly zárása
- Rekeszizomsérv műtéte

##### 6. Szív- és érsebészet körében végzett beavatkozások

- Műtétek a szívbillentyűkön
- Műbillentyű beültetés
- Műtétek a fő ütőéren (aorta)
- Műtétek a szívüregeket elválasztó sövényeken
- Műtétek a tüdő fő ütőérén
- Vérrög eltávolítása valamelyik szívüregből
- Vérrög eltávolítása a koszorúserekből
- Megkerülő összeköttetés (by-pass) a koszorúsereken
- Koszorúsér szűkület tágítása
- Koszorúsér megnyitás
- Szívurok részleges vagy teljes eltávolítása
- Daganat eltávolítása a szívből
- Szívizom tágulatának (aneurysma) csonkolása
- Szívátültetés
- Vérrög eltávolítása a nyak, törzs, has régió központi verőereiből
- Nyak, törzs, has régió központi verőereinek plasztikája

- Megkerülő összeköttetések (by-pass) műtétek a nagyereken
- Porto-cavalis összeköttetések
- Agyi verőér tágulatának lekötése, klippelése
- Érpasztikák szűkület miatt, feltáras nélkül

## 7. Általános sebészet körében végzett műtétek

- Csontvelő átültetés
- Lépellátóváltás
- Nyelőcső mellkasi, illetve hasi szakaszának megnyitása, elvarrása
- Nyelőcső kítüremkedéseinek (diverticulum) ellátása
- Nyelőcső részleges, illetve teljes kiirtása, a folyamatosság helyreállítása
- Nyelőcső teljes kiirtása részleges gyomorcsomokolással
- Nyelőcső-gyomor átmenet plasztikai műtétei
- Nyelőcső visszér lekötése
- Gyomor rezekciója (teljes vagy részleges)
- Bolygóideg ágainak átvágása
- Vékonybél, vastagbél rezekció
- Nyelőcsövön, illetve a béltraktuson képzett szájadékok zárása
- Végbél részleges vagy teljes kiirtása
- Végbél záróizomzatának helyreállítása
- Máj részleges csomokolásai
- Májátültetés
- Májvarrat, rekonstrukció
- Máj és a bélrendszer között képzett összeköttetések
- Közös epevezető varrata
- Kehr-cső behelyezése a közös epevezetőbe vagy a májvezetékbe
- Közös epevezető, illetve a májvezeték helyreállítása
- Oddi-záróizom plasztika
- Vater-papilla eltávolítása
- Hasnyálmirigy műtétei
- Rekeszsérv miatt végzett rekonstrukciók
- Radikális mellműtétek

## 8. Urológiai beavatkozások

- Vese csomokolása
- Egy-, illetve kétoldali veseeltávolítás
- Vese átültetés
- Patkóvese szétválasztása
- Húgyvezeték és a béltraktus közötti össze-köttetés létesítése
- Húgyvezeték pótlása, húgyvezeték plasztika
- Húgyhólyag képzés, plasztika
- Húgyhólyag sipoly zárása
- Húgyhólyagon keresztül történő prosztata-műtét
- Hímvesző plasztika

## 9. Nőgyógyászati jellegű műtétek

- Méhkürt plasztikák
- Radikális méheltávolítás
- Hüvelyképzés

## 10. Traumatológiai és ortopéd-sebészet körében végzett beavatkozások

- Felső állcsont eltávolítás
- Borda eltávolítása a szimpatikus határköteg háti szakaszának kiirtásával
- Csontdaganatok radikális műtéte
- Térd-, csípő-, váll-, könyökprotézisek beültetése
- Csípőprotézis eltávolítása, illetve cseréje
- Csípőficam miatt végzett műtétek
- Hüvelykujj rekonstrukció, illetve képzés
- Alsó végtag amputáció lábtőtől proximálisan (bokaizülettől)
- Felső végtag amputáció kéztőtől proximálisan (csuklóizülettől)
- Ismételt amputáció

## 10. MEZŐGAZDASÁGI KISTERMELŐI BIZTOSÍTÁS

A jelen különös feltételek keretében a szerződő felek megállapodnak abban, hogy ha a szerződő a jelen kiegészítő biztosításra meghatározott díjat megfizette, és az alapbiztosításban az „általános háztartási ingóság” vagyonsorozat biztosított, a biztosító szolgáltatási kötelezettsége kiterjed azokra a károokra, amelyeket a jelen kiegészítő biztosítási szerződésben meghatározott biztosítási esemény(ek) a jelen különös feltétel szerinti biztosított vagyontárgyakban okoz(tak)ott.

### 10.A. Biztosított vagyontárgyak

A mezőgazdasági kistermeléssel kapcsolatos és a kötvényen feltüntetett kockázatviselési helyen lévő:

- A. vagyonsorozat: a biztosított tulajdonában álló termés, termény és egyéb készlet, ideértve a lábónálló növényi kultúrákat is;
- B. vagyonsorozat: a biztosított tulajdonában lévő állat (állomány);
- C. vagyonsorozat: a mezőgazdasági kistermeléshez kapcsolódó, a biztosított tulajdonában lévő és/vagy bérelt gépek, munkaeszközök, felszerelési és berendezési tárgyak, kivéve a motoros meghajtású járműveket.

### 10.B. Biztosítási összeg

A biztosítási összeget – vagyonsorozatontként – a szerződő az ajánlatban határozza meg.

Az aktuális biztosítási összeget a biztosítási szerződés tartalmazza.

### 10.C. Biztosítási esemény

A szerződő által választott fedezetcsomaghoz tartozó, az alapbiztosítás különös feltételében meghatározott biztosítási események.

**Nem téríti meg a biztosító az általános feltételekben és az alapbiztosítás különös feltételében meghatározott kizárásokon túl:**

- az öngyulladt, erjedt, befülledt anyagokban és vagyontárgyakban keletkező károkat;
- a lábón álló növényi kultúrákban, a szabadban tartott terményekben, termékekben, valamint a meleg- és hidegágyakban a vihar, illetőleg a jégverés által okozott károkat.

### 10.D. Biztosító szolgáltatása

A vagyonsorozatontként meghatározott biztosítási összegben belül a biztosító a károkat az alábbi módon téríti meg:

- A. vagyonsorozathoz tartozó vagyontárgyak károsodása esetén a térítés alapja a felvásárlási ár, ha ilyen nincs, a forgalmi ár; lábón álló növényi kultúrák károsodása esetén pedig az önköltség (ráfordítás).
- B. vagyonsorozathoz tartozó vagyontárgyaknál a térítés alapja a felvásárlási ár, ha ilyen nincs, a forgalmi ár.
- C. vagyonsorozatba tartozó vagyontárgyak károsodása esetén a térítés alapja a vagyontárgy káridőponti forgalmi értéke.

**A vagyonsorozatontkénti biztosítási összeg a biztosító térítésének felső határa, de ezen belül alulbiztosítás miatt aránylagos kártérítésre nem kerülhet sor.**

Ha a szerződő kiegészítő felelősségbiztosítással is rendelkezik, jelen kiegészítő biztosítás alapján – külön díjfizetés nélkül – a biztosító megtéríti azokat a személyesérüléses és szerződésen kívüli vagyontárgyakban – Magyarországon – rongálással okozott károkat is, amelyekért a biztosított, mint a mezőgazdasági kistermelői tevékenység folytatója, e minőségében kártérítési felelősséggel tartozik a kiegészítő felelősségbiztosítás különös feltételeiben meghatározottak szerint.

## 11. EGYÉNI ÉS MIKRO-VÁLLALKOZÓI BIZTOSÍTÁS

A jelen különös feltételek keretében a szerződő felek megállapodnak abban, hogy ha a szerződő a jelen kiegészítő biztosításra meghatározott díjat megfizette, és az alapbiztosításban az „általános háztartási ingóság” vagyonsorozat biztosított, a biztosító szolgáltatási kötelezettsége kiterjed azokra a károokra, amelyeket a jelen kiegészítő biztosítási szerződésben meghatározott biztosítási esemény(ek) a jelen különös feltétel szerinti biztosított vagyontárgyakban okoz(tak)ott.

### 11.A. Biztosított vagyontárgyak

Jelen kiegészítő biztosítással biztosított vagyontárgyak a kockázatviselés helyének minősülő telken lévő állandóan lakott lakásban, lakóépületben és/vagy a kockázatviselés helyén lévő vállalkozás céljára szolgáló melléképület(ek)ben hivatalos és hatályos engedéllyel folytatott vállalkozói tevékenység céljára használt saját- és idegen tulajdonú, megőrzésre, javításra, feldolgozásra, további megmunkálásra átvett vagyontárgyak.

**Nem biztosított:**

- a tűzrendészeti hatóság által „A” (fokozottan tűz- és robbanásveszélyes) kategóriába sorolt tevékenység vagyontárgyai;

- forgalmi engedélyre kötelezett gépjárművek, utánfutók és ezek alkatrészei;
- készpénzt helyettesítő dokumentumok, értékpapírok;
- a kockázatviselés helyén kívül, változó telephelyeken végzett vállalkozói tevékenység és az ahhoz szükséges vagyontárgyak.

#### 11.B. Biztosítási összeg

A biztosítási összeget a szerződő jelen kiegészítő biztosítás vonatkozásában határozza meg.

Az aktuális biztosítási összeget a biztosítási szerződés tartalmazza.

#### 11.C. Biztosítási esemény

A szerződő által választott fedezetcsomaghoz tartozó, az alapbiztosítás különös feltételében meghatározott biztosítási események.

Nem téríti meg a biztosító az általános feltételekben és az alapbiztosítás különös feltételében meghatározott kizárásokon túl:

- a melléképületben, tárolóban, nem lakás, továbbá nem vállalkozás céljára használt helyiségben tartott jelen különös feltétel alapján biztosított vagyontárgyak betöréses lopásból származó kárait;
- az öngyulladt, erjedt, befűlledt anyagokban és vagyontárgyakban keletkező károkat;
- a termelés leállításából, szüneteltetéséből származó gazdasági hátrány miatti károkat.

#### 11.D. Biztosító szolgáltatása

A biztosító a szerződésben rögzített biztosítási összegben belül az alábbi módon téríti meg a károkat:

- a műszaki berendezések, felszerelések, gépek károsodása esetén **azok forgalmi értékét;**
- a készletek károsodása esetén a térítés alapja a beszerzési, felvásárlási ár;
- a saját készítésű termékek károsodása esetén a készültégi foknak megfelelő önköltséget (ráfordítást) téríti a biztosító;
- a biztosító a károkat önrészesedés nélkül téríti meg, kivéve, **ha a szerződő kérésére jelen biztosítási fedezet önrészesedés vállalásával jön létre, ebben az esetben a biztosító a megállapított kárösszeget minden esetben csökkenti a kötvényen rögzített önrészesedés mértékével.**

A vállalkozás célját szolgáló vagyontárgyakra meghatározott biztosítási összeg a biztosító térítésének felső határa, de ezen belül alulbiztosítás miatt aránylagos kártérítésre nem kerülhet sor.

Ha a szerződő kiegészítő felelősségbiztosítással is rendelkezik, jelen kiegészítő biztosítás alapján – külön díjfizetés nélkül – a biztosító megtéríti azokat a személysérüléssel és szerződésen kívüli vagyontárgyakban rongálással okozott károkat is, amelyekért a biztosított, mint a kockázatviselés helyén folytatott vállalkozói tevékenység folytatója, e minőségében kártérítési felelősséggel tartozik, a kiegészítő felelősségbiztosítás különös feltételeiben meghatározottak szerint.

A biztosító a betöréses lopás és rablás károkat az épület, lakás, illetve helyiség káridőpontban megvalósult védelmi kategóriájának megfelelő határösszegig, azon belül maximum a biztosítási összegig téríti meg.

### 1. Fejezet

A biztosító betöréses lopás- és rablásbiztosításra vonatkozó kockázatvállalásának feltételei a következők:

**A biztosító kockázatviselési helyenként és biztosított vagyoncsoportonként, a biztosítási összegek függvényében, a káridőpontban megvalósuló betöréses lopás és rablás elleni védetség kategóriájától függően a 1. számú táblázatban rögzített kártérítési értékhatárokig (limitekig) vállalja a betöréses lopás- és rabláskárok megtérítését.**

**1.1.** Az „Értéktárgyak, különleges ingóságok” „a. csoportjába” (jogszály szerint nemesfémnek minősülő anyagok, drágakő vagy igazgyöngy, valamint az ezek felhasználásával készült használati tárgyak) tartozó méretükből adódóan elzárható és nem elzárható vagyontárgyak, valamint az „Értéktárgyak, különleges ingóságok” „b. csoportjába” (gyűjteményekhez tartozó bélyegek, érmék) tartozó ingóságok betöréses lopás és/vagy rablás kockázatát a biztosító együttesen legfeljebb 500 000 Ft-ig, azon belül maximum az „Értéktárgyak, különleges ingóságok” biztosítási összegéig vállalja, ha a kár időpontjában a kockázatviselés helyén legalább a minimális mechanikai védelem teljesül.

**1.2.** A biztosító az „Értéktárgyak, különleges ingóságok” „a. és b. csoportjába” tartozó vagyontárgyak 500 000 Ft feletti betöréses lopás fedezetét azzal a feltétellel vállalja, hogy az „Értéktárgyak, különleges ingóságok” „a. csoportjába” (jogszály szerint nemesfémnek minősülő anyagok, drágakő vagy igazgyöngy, valamint az ezek felhasználásával készült használati tárgyak) tartozó és méretükből adódóan elzárható, valamint az „Értéktárgyak, különleges ingóságok” „b. csoportjába” (gyűjteményekhez tartozó bélyegek, érmék) tartozó ingóságokat, a kockázatviselési helyre vonatkozó – az 1. számú táblázatba foglalt védetség kategóriák valamelyikének megfelelő – betöréses lopás elleni védetségnek teljesülése mellett falba épített, és lezárt páncélkazettában és/vagy lezárt páncélszekrényben, vagy MABISZ által minősített, a padozathoz, vagy a falazathoz az értéktároló MABISZ tanúsítványában, illetve a gyártói leírásokban szereplő módon rögzített, ugyancsak lezárt bútorszéfben kell lennie a biztosítási esemény bekövetkeztekor. A biztosítási fedezet az „Értéktárgyak, különleges ingóságok”-ra megadott biztosítási összegig, azon belül is az értéktároló MABISZ tanúsítványában szereplő összegig terjed. Ez a kitétel abban az esetben is érvényes, ha az épület, illetve a helyiség káridőponti védetsége alapján meghatározott betöréses lopás fedezet határértéke meghaladja az adott értéktárolóra érvényes betöréses lopásra vonatkozó határösszeget.

**1.2.1.** A MABISZ minősítéssel nem rendelkező értéktárolók esetében az adott tároló műszaki jellemzői, kialakítása, tényleges ellenálló képessége,

az alkalmazott zárok száma, típusa és minősége, valamint az értéktároló telepítésének módja alapján a biztosító egyedi elbírálással határozza meg az ajánlat felvételének időpontjában és/vagy egy esetleges helyszíni kockázat elbírálás során a védelmi szintet és kártérítési limitet. A biztosító által az adott értéktárolóra vonatkozó kártérítési limitösszeget egyedi záradékban az ajánlaton, illetve kötvényen rögzíteni kell.

Az értéktárolóra vonatkozó előírások:

- a falba szerelhető páncélkazettát 120x120 mm-es kiosztású, 8 mm-es átmérőjű betonacélból készített dupla hálóval vasalt, a kazetta 4 oldalát – amelyek mindegyikére oldalanként 2 db 100 mm hosszúságú falazó körmöt hegesztettek – legalább 15 cm vastagságban körülvevő C 12/15 minőségű vasbetonnal kell a tartószerkezeti falba beépíteni;
- az értéktároló szekrényt, az értéktároló MABISZ tanúsítványában, illetve a gyártói leírásokban szereplő módon legalább 1000 kp lefeszítő erőnek ellenálló műszaki megoldással szükséges az épület tartószerkezetéhez rögzíteni.

A biztosító az értéktárolóra vonatkozóan legfeljebb az adott értéktároló elhelyezésére szolgáló helyiség káridőponti védetség kategóriájának megfelelő limitig, de maximum az értéktároló MABISZ minősítésében szereplő limitösszegig azon belül is az „Értéktárgyak, különleges ingóságok” biztosítási összegéig vállalja a kockázatot, feltéve, hogy a kár időpontjában a kockázatviselés helyén legalább a minimális mechanikai védelem teljesül.

**1.3.** A biztosító az „Értéktárgyak, különleges ingóságok” „a. csoportjába” (jogszály szerint nemesfémnek minősülő anyagok, drágakő vagy igazgyöngy, valamint az ezek felhasználásával készült használati tárgyak) tartozó méretükből adódóan nem elzárható ingóságok betöréses lopás és/vagy a kockázatviselés helyén bekövetkező rablás kockázatát a káridőpontban megvalósuló védetség kategóriájának megfelelő – az 1. számú táblázatban védetség kategóriáinként meghatározott – limit 30%-áig, azon belül legfeljebb az „Értéktárgyak, különleges ingóságok”-ra megadott biztosítási összegig vállalja.

**1.4.** A különböző védelmi kategóriák káridőpontban történő megvalósulásához, az alábbi 1. számú táblázatban betöréses lopásra feltüntetett és a 3. számú fejezetben részletezett védetség követelményeknek kell teljesülniük a behatolás helyén, a kár bekövetkezésének időpontjában.

**1.5.** Az épület, lakás, illetve helyiség használatának módjától (állandóan lakott vagy nem állandóan lakott), elhelyezkedésétől, valamint védetségének káridőponti kategóriájától függő betöréses lopásra vonatkozó kártérítési határösszegeket (limiteket) az alábbi 1. számú táblázat és annak kiegészítései tartalmazzák.

A biztosító nem téríti meg a nem lakás, továbbá nem vállalkozás céljára használt helyiségekben, melléképületekben, tárolókban, tartott „Értéktárgyak, különleges ingóságok”, valamint az „Egyéni- és mikro-vállalkozói tevékenység” vagyontárgyainak betöréses lopásból származó kárait.



## 1. számú táblázat

Védetség követelmények állandóan lakott épületek esetében a különböző védetség kategóriákhoz és a betöréses lopásra vonatkozó kártérítési limitek tekintetében

Kártérítési limitek a közigazgatási határokon belül levő állandóan lakott épületek esetében vagyonsoportonként a kár időpontjában, a behatolás helyén megvalósuló védelmi szint függvényében						
Védelmi kategóriák		Épület, építmény (ÉP)	Általános háztartási ingóságok (ÁHI)	Értéktárgyak, különleges ingóságok (ÉKI)	Egyéni és mikroállalkozói és mezőgazdasági kistermelői vagyontárgyak (VVA)	
Mechanikai védelem	Minimális mechanikai védelem (alap)	5 000 000 Ft	5 000 000 Ft	1 000 000 Ft	1 000 000 Ft	Alap
	Részleges mechanikai védelem	3,00	3,00	3,00	2,00	Szorzők
	Teljes körű mechanikai védelem	4,00	4,00	9,00	4,00	
Elektronikai jelzőrendszer	Minimális elektronikai jelzőrendszer	1,20	1,20	1,20	1,20	Szorzők
	Részleges elektronikai jelzőrendszer	1,50	1,50	1,50	1,50	
	Távfelügyeleti elektronikai jelzőrendszer	2,00	2,00	2,00	2,00	

### A kártérítési limit kiszámítása:

A kár időpontjában megvalósult védetség függvényében adódó limitet úgy kell meghatározni, hogy az adott ingósági kategória minimális mechanikai védelemnél szereplő alapösszegét (alaplimit) meg kell szorozni az egyes (a kár időpontjában, a behatolás helyén ténylegesen megvalósuló) védetségeknek megfelelő szorzőkkal (lehet több is).

**Figyelem!** Csak a ténylegesen bezárt, üzembe helyezett, bekapcsolt, működtetett, stb. védelmi eszközök, berendezések vehetők figyelembe a káridőponti védetség szint megállapításánál!

Példák a védetség limit meghatározására:

Megvalósuló védelmi szint	ÁHI	ÉKI	VVA
Minimális mechanikai védelem (alap)	5 000 000 Ft	1 000 000 Ft	1 000 000 Ft
Minimális mechanikai védelem + minimális elektronikai jelzőrendszer	$5\,000\,000 \times 1,2 = 6\,000\,000$ Ft	$1\,000\,000 \times 1,2 = 1\,200\,000$ Ft	$1\,000\,000 \times 1,2 = 1\,200\,000$ Ft
Részleges mechanikai védelem + minimális elektronikai jelzőrendszer + távfelügyelet	$5\,000\,000 \times 3 \times 1,2 \times 2 = 36\,000\,000$ Ft	$1\,000\,000 \times 3 \times 1,2 \times 2 = 7\,200\,000$ Ft	$5\,000\,000 \times 2 \times 1,2 \times 2 = 4\,800\,000$ Ft

A települések közigazgatási határain kívül eső, állandóan lakott épületek esetében alkalmazott limitek:

- ÉP, ÁHI, VVA és ÉKI esetében: 1. számú táblázatban az adott vagyonsoporthoz és védetség színvonalhoz tartozó (számított) limitösszeg 70%-a
- A nem állandóan lakott épületek (nyaralók, hegyi hajlékok, hétvégi házak, épülő félben lévő még nem lakott lakóépületek, stb.) tekintetében meghatározott kártérítési limitek:
- ÉP, ÁHI és VVA esetében: 1. számú táblázatban az adott vagyonsoporthoz és védetség színvonalhoz tartozó (számított) limitösszeg 50%-a
- ÉKI esetében: az értéktárgyak vagyonsoportból kizárólag a c, d, e, csoportba tartozó vagyontárgyak biztosítottak az 1. számú táblázatban a kár időpontjában a behatolás helyén megvalósuló védetség szint függvényében meghatározott limit 10%-áig.

**Nem lakás vagy vállalkozás céljára használt helyiségekre, melléképületekre, tárolókra,** vonatkozó kártérítési limitek:

- Kizárólag az ÉP és ÁHI vagyonsoportba tartozó vagyontárgyak biztosítottak, az 1. számú táblázatban a kár időpontjában a behatolás helyén megvalósuló védetség szint függvényében az ÉP és ÁHI vagyonsoporthoz meghatározott limit 50%-áig. A 250 000 Ft-ot meghaladó vagyontárgyak esetén a biztosító maximum 250 000 Ft/vagyontárgy összeget térít.

1.6. A kockázatviselés helyén történő rabláskárokat a biztosító az 1. számú táblázatban vagyonsoportonként betöréses lopásra minimális mechanikai védelem esetére (alap) meghatározott kártérítési határösszegek (limitek) 50%-áig téríti meg.

## 2. Fejezet

A betöréses lopás kártérítési határösszegének (limitjének) megállapításához szükséges a biztosított lakóépület, lakás, melléképület, illetve nem lakás céljára szolgáló helyiség káridőponti védetségének kategóriájának megállapítása, amit a biztosító a 3. számú fejezetében leírt biztonságtechnikai követelmények alapján, az alábbi 2. számú táblázatban összefoglalt főbb szempontokból kiindulva fog végezni.

A biztosító a 3. fejezetében leírt biztonságtechnikai követelmények alapján vizsgálja a lakóépület, lakás, illetve helyiség mechanikai, elektronikai védelmét, a távfelügyeleti rendszert.

A lakóépület, lakás, illetve helyiség adott időpontban meglévő betöréses lopás elleni védelmének magasabb szintre történő emelését a 3. fejezetében leírt biztonságtechnikai követelményekben leírt műszaki megoldások alkalmazásával lehet elvégezni.

### 2. számú táblázat

Mechanikai védelmi szintek összetevői	A lakóépület, lakás, helyiség mechanikai védelme		
	minimális	részleges	teljes körű
<b>a. Falazatok, földemek</b> Az épület, illetve helyiség határolófalai, földemei, padozatai a megjelölt vastagságú tömör 6 cm, 12 cm, 38 cm kisméretű téglafal szilárdságával egyenértékű.	6 cm <input type="checkbox"/>	12 cm <input type="checkbox"/>	38 cm <input type="checkbox"/>
<b>b. Ajtók</b> b/1. Reteshúzás ellen védett az összes kétszárnyú bejárati ajtó.	<input type="checkbox"/>	<input type="checkbox"/>	<input type="checkbox"/>
b/2. Az összes bejárati ajtólap, tömör 4 cm vastagságú keményfából vagy azzal egyenértékű szilárdságú anyagból, illetve megerősítéssel készült és nem üvegezett.	–	<input type="checkbox"/>	4 cm <input type="checkbox"/>
b/3. Az összes bejárati ajtó minimum 3 db diópánttal van a tokhoz rögzítve.	–	<input type="checkbox"/>	<input type="checkbox"/>
b/4. Az összes bejárati ajtó védett: kiemelés, befeszítés, reteshúzás ellen, valamint a bevésző zárnál megerősített az ajtólap.	–	<input type="checkbox"/>	<input type="checkbox"/>
b/5. Az összes bejárati ajtótok, amely fából van megerősített zárlemezzel rendelkezik.	–	<input type="checkbox"/>	<input type="checkbox"/>
<b>c. Zárak</b> c/1. A bejárati ajtók zárását biztonsági zár végzi, a zárak száma ajtónként minimum	1 db <input type="checkbox"/>	2 db <input type="checkbox"/>	2 db <input type="checkbox"/>
c/2. Az egyik biztonsági zár az ajtólapot minimum 4 ponton zárja.	–	–	<input type="checkbox"/>
c/3. Az összes bejárati ajtón lévő zárak védettek I. törés ellen II. fúrás ellen	<input type="checkbox"/> –	<input type="checkbox"/> –	<input type="checkbox"/> <input type="checkbox"/>
<b>d. Ablakok</b> d/1. A külső térre néző összes 2 m-nél alacsonyabban lévő ablakot 12 mm-es köracélból készült 10 x 30 cm-es kiosztású, az előírások szerint rögzített rács, vagy azzal egyenértékű, MABISZ által ajánlott biztonsági szerkezet védi.	–	<input type="checkbox"/>	–
d/2. Az előbbi pontban körülírt szerkezetű védelemmel az összes külső térre néző ablak rendelkezik.	–	–	<input type="checkbox"/>
<b>A biztosított épület, lakás, helyiség pillanatnyi mechanikai védelme:</b>	<input type="checkbox"/>	<input type="checkbox"/>	<input type="checkbox"/>
Elektronikai jelzőrendszer és összetevői	A lakóépület, lakás, helyiség elektronikai jelzőrendszere		
	minimális	részleges	távfelügyelet
<b>e. Elektronikus behatolásjelző rendszer (riasztó)</b> e/1. A felületvédelem csak a 2 m-nél alacsonyabban lévő nyílászárókra terjed ki vagy csapdaszerű területvédelem van.	<input type="checkbox"/>	–	–
e/2. A felületvédelem minden nyílászáróra kiterjed és legalább csapdaszerű térvédelem van kialakítva.	–	<input type="checkbox"/>	–
e/3. Az elektronikai behatolásjelző rendszer állandó 24 órás diszpécser szolgálathoz van bekötve (távfelügyelet)	–	–	<input type="checkbox"/>

- Akkor minősül teljes körűnek a mechanikai védelem, ha a vizsgált lakóépület, lakás, helyiség épületszerkezete, meglévő biztonságtechnikai felszereltsége – az alkalmazott biztonságtechnikai eszközök, rendszerek –, műszaki jellemzői alapján a „Teljes körű” elnevezésű oszlop összes -ét „x”-el megjelölheti.
- Amennyiben a „Teljes körű” elnevezésű oszlopból egy feltétel nem teljesül, és ennek a jelölése a részleges mechanikai védelem oszlopban szerepel, úgy a lakóépület, lakás, illetve helyiség(ek) „Részleges mechanikai védelem”-mel rendelkezik. Amennyiben valamely paraméter csak a minimális mechanikai védelem előírásainak felel meg (ebbe az oszlopba kerül az „X”), akkor a védelmi szint csak a minimális mechanikai követelményeknek felel meg.
- Abban az esetben, ha a „Részleges védelem”-hez szükséges kitételekben foglaltak közül nem valósulnak meg a c/1. és/vagy d/1. pontban előírtak, akkor a lakóépület, lakást, illetve helyisége(ke)t „Minimális mechanikai védelmi szintűnek” kell tekinteni – feltéve, hogy a „Minimális mechanikai védelem” követelményei maradéktalanul teljesülnek – függetlenül attól, hogy az alkalmazott biztonságtechnika néhány vonatkozásban a „Teljes körű”-nek is megfelelő pl. a falazat 38 cm vastag tömör téglafallal egyenértékű stb.

### 3. Fejezet

#### 3.A. Mechanikai védelmi előírások

##### 1. A minimális mechanikai védelem követelményei

A védett helyiséget minden oldalról az alábbi követelményeknek megfelelő szilárdsági tulajdonságú és kialakítású falazatok, födécek, padozatok, nyílászárók határolják:

Falazatok, födécek, padozatok

Minimum 6 cm vastagságú tömör kisméretű téglából tömören falazott téglafal szilárdsági mutatóival egyenértékű falszerkezet kialakítása szükséges.

Támpontok:

- 6-10 cm vastagságú egyedi vagy tipizált szendvics falszerkezet, illetve más két- vagy többretegű lemezből készült falszerkezet, amely legalább 10 cm vastagságú;
- speciális könnyűszerkezetes elemekből készített szerkezetek, amelyek legalább kétrétegűek, közöttük hőszigetelő, tűzálló anyag található, vagy a mechanikai ellenálló-képességet biztosító egyéb anyagot helyeztek el.

Nyílászárók

- a kétszárnyú ajtók nem nyíló szárnyai reteszhúzás ellen védettek;
- az ajtók, ablakok, erkélyajtók, teraszajtók ráccsal nem védett üvegezése összességében minimum 6 mm vastagságúak.

Zárszerkezetek

- az ajtók zárását olyan zár végzi, amely: minimum 5 csapos hengerzár vagy minimum 6 rotoros mágneszár, vagy kéttollú kulcsos zár, vagy szám-, vagy betűjel-kombinációjú zár, továbbá minden érvényes MABISZ termékazonosítással (illetve ajánlással) rendelkező olyan zár vagy lakat – érvényes MABISZ által azonosított lakatpánttal együtt –, amelyek variációs lehetőségeinek száma meghaladja a 3000-et, valamint igazságügyi zárszakértő által egyedileg azonosított lamellás zár;
- a hengerzárbetétet védeni kell hengerzárátörés ellen oly módon, hogy a védőpajzsot a külső tér felől – a támadási oldalról – ne lehessen roncsolás nélkül leszerelni.

##### 2. A részleges mechanikai védelem követelményei

A védett helyiséget minden oldalról az alábbi követelményeknek megfelelő szilárdsági tulajdonságú és kialakítású falazatok, födécek, padozatok, nyílászárók határolják.

Falazatok, födécek, padozatok

A mechanikai védelem kialakításához 12 cm vastagságú tömör kisméretű téglából tömören falazott téglafal szilárdsági mutatóival egyenértékű falszerkezet kialakítása szükséges.

Támpontok:

- 6 cm vastagságú vasbetonfal, vagy padozat, illetve födémszerkezet (a vasalás 15x15 cm rácskiosztású 5 mm átmérőjű betonvas háló lehet, a beton minőségére a C 12/15 épületszerkezeti beton elfogadott);
- speciális könnyűszerkezetes elemekből készített falazatok, amelyek legalább kétrétegűek, közöttük hőszigetelő, tűzálló anyag, illetve a mechanikai ellenálló-képességet biztosító egyéb anyag található.

Nyílászárók

Nyílászárók esetében alapvető szempont, hogy megfeleljenek a vonatkozó magyar és európai szabványok által előírt minimális követelményeknek.

Bejárati ajtók

A bejárati ajtóknak a következőkben felsorolt műszaki-technikai feltételeknek kell maradéktalanul megfelelni:

- az ajtó és az ajtók szerkezet anyaga fém, keményfa, vagy ezekkel támadás szempontjából egyenértékű ellenállást biztosító szerkezeti kialakításúnak kell lenni. Fából készült tok esetén a zár reteszvasak fogadására megerősített, a falszerkezethez legalább 3 ponton rögzített ellenlemez kell alkalmazni;
- a tokszerkezetet a határoló falszerkezethez 30 cm-enként rögzíteni kell. A rögzítést téglafalnál, legalább 15 cm mélyen, 12 mm átmérőjű köracél tartószilárdságával egyenértékű erősséggel, betonfalnál legalább 10 cm mélyen, 10 mm átmérőjű köracél tartószilárdságával egyenértékű erősséggel kell biztosítani;
- az ajtólap fém vagy faszerkezetű lehet. Faszervezet esetén legalább 25 mm vastagságú tömör keményfa szilárdságával egyezőnek kell lenni. Amennyiben a fémszerkezetű ajtó belső rácsszerkezet erősítést kap, a

rácsszerkezet osztásának meg kell felelni az előírások szerinti 30x10 cm minimális rácskiosztás követelményeinek, vastagsága pedig faborításnál legalább 10 mm-es átmérőjű, acéllemez borításnál legalább 6 mm átmérőjű legyen;

- az ajtólap szerkezetek külső borítólemezeit úgy kell rögzíteni, hogy az kívülről csak roncsolással legyen bontható. Az ajtólapot fémszerkezet esetén legalább 1 mm vastagságú acéllemezzel kell borítani;
- az ajtólap és tok közötti zárasi hézag legfeljebb 4 mm lehet oldalanként. (Keményfa szerkezet esetén legfeljebb 6 mm zárásponthossz megengedett.) Az ajtólap és a tok vetemedése a zárás biztonságát nem befolyásolhatja;
- az ajtólapokat minimum 3 darab diópánttal – vagy azzal egyenértékű szilárdságú egyedi kialakítású forgópánttal – kell az ajtótokhoz rögzíteni;
- az ajtólapokat kiemelés, be- és kifeszítés elleni védelemmel, kétszárnyas ajtóknál a fixre rögzíthető szárnyat reteszhúzás elleni védelemmel kell ellátni;
- a zárást legalább két darab, egymástól legalább 30 cm-re elhelyezett biztonsági zárszerkezetnek kell biztosítani;
- a reteszelési mélységnek legalább 14 mm-t el kell érnie;
- bevéső zár esetén az ajtólap külső, keskenyebbik oldalát kell megerősíteni;
- a hengerzárbetétet védeni kell letörés ellen oly módon, hogy a védőpajzsot a külső tér felől – a támadási oldalról – ne lehessen roncsolás nélkül leszerelni. Önálló reteszelési pontként csak az egymástól legalább 30 cm-re elhelyezkedő reteszvasak fogadhatók el;
- a fő és kiegészítő zárszerkezeteknek meg kell felelniük a biztonsági zárszerkezetekkel szemben támasztott, 2. pont „Zárszerkezetek” fejezetében ismertetett követelményeknek;
- az ajtónak 3 perces időtartamú betörést gátló ellenálló-képességnek kell megfelelnie.

Ablakok, erkélyajtók, teraszajtók

A következőkben felsorolt műszaki-technikai feltételeknek kell maradéktalanul megfelelni:

- ha azok alsó éle és az alatta lévő járószint között, valamely segédeszköz felhasználása nélkül, 2 m-nél kisebb a távolság – teljes felületét minimum 100 x 300 mm-es kiosztású, 12 mm átmérőjű köracél anyagból készült – vagy ezzel egyenértékű szilárdságú – kívülről nem szerelhető más műszaki megoldású ráccsokkal kell ellátni;
- a rácsszerkezet helyettesíthető rács kiváltására alkalmasnak elismert más szerkezettel pl. minősített behatoláskésleltető, minimum A3 vagy B1 minőségű áttörésbiztos üveg;
- minősített belső leereszthető zárható rács elektronikai jelzőrendszerbe kötött akusztikus üvegtörés érzékelőkkel;
- minősített biztonsági fóliával szerelt üveg elektronikai jelzőrendszerbe kötött akusztikus üvegtörés érzékelőkkel. FONTOS! A biztonsági üvegfóliák önállóan rács kiváltására nem alkalmasak!
- a tok és keretszerkezetének támadhatóság, illetve ellenállás tekintetében erősebbnek – de legalább egyenértékűnek – kell lenni az üvegszerkezet ellenálló képességével;
- a fix portálemek üvegezéssel szemben támasztott követelmények értelemszerűen megegyeznek az ablakoknál leirtakkal;
- a fix portálemek szerkezetiileg megegyeznek az ablakokra előírt követelményeknek azzal a különbséggel, hogy ezeknél mozgó szerkezet (zár, forgópánt, nyitó mechanizmus) nem kerül beépítésre;
- a függönyfalak sajátossága, hogy a vázszerkezetekbe az üveglapokat kívülről helyezik be és rögzítik. Előírás szerinti rögzítésnek az fogadható el, ha a csavarok legalább 300 mm-enként követik egymást és legalább minden második csavar fejét úgy roncsolják, hogy a bontás csak az üvegszorító lécs levágásával, roncsolásával legyen megvalósítható.

Zárszerkezetek

- a zárszerkezeteknek meg kell felelniük a szabványokban előírt biztonsági követelményeknek;
- a zárszerkezet lehet lamellás rendszerű, egy oldalon fogazott kulccsal, két oldalon fogazott kulccsal. A lamellás zár csak akkor fogadható el biztonsági zárnak, ha legalább hat lamella biztosítja a zárreteszvas mozgását, a variációs szám pedig minimum 10 000. A kéttollú kulccsal működtetett lamellás zárnak nagyobb a biztonsági értékük;

- a zárszerkezetek reteszasának visszatolás elleni védelemmel kell rendelkezni, vagyis a zárásirányra merőlegesen ható erő hatására a zárszerkezet ne legyen visszatolható;
- a hevederzár-keresztpántok vízszintes és/vagy függőleges irányban két-pontos kiegészítő zárást biztosítanak.

A hevederzáraknak a következő feltételeknek kell megfelelni:

- a reteszasak keresztmetszetének erősebbnek vagy legalább a biztonsági záruk reteszasai szilárdságával egyenértékűnek kell lenniük;
- a reteszasoknak a fogadó elemekbe minimum 20 mm mélységben kell reteszelnii;
- a reteszas fogadó elemeket a falazathoz kell rögzíteni minimum 2 darab M 6x80 csavarral fém dübelbe vagy ezzel egyenértékű szilárdságú más felerősítéssel, bevéséssel;
- a reteszas fogadó elemeknek zártaknak vagy oldalirányban merevítettnek kell lenni, hogy támadás esetén ellenálljanak az ajtólapot ért dinamikus erőnek;
- a zárszerkezetet a működtető zárbetét beütése elleni védelemmel kell ellátni;
- a hengerzárbetétet kívülről nem szerelhető letörés elleni védelemmel kell ellátni;
- a zár-reteszasoknak visszatolás elleni védelemmel kell rendelkezni a merőleges nyomóerővel szemben;
- a hevederzárkeresztpánt szerelt állapotban merevségének olyan mértékűnek kell lenni, hogy a tengelyére merőlegesen, az ajtólapra kifejtett erőhatás ne okozzon olyan mértékű deformációt, amely a zárás megszüntetését eredményezi.

#### Hengerzárbetétek

- a hengerzár-betéteknek meg kell felelni a vonatkozó szabványokban meghatározott követelményeknek;
- a részleges mechanikai védelem alkotóelemként az érvényes MABISZ termékazonosítással rendelkező minimum 5 csapos hengerzárbetét, illetve 6 rotoros mágneszárbetét fogadható el, amelyek variációs száma meghaladja a 10 000, letapogatásos nyitás elleni védelemmel rendelkezik, valamint a maghúzásnak legalább 3 percig ellenáll;
- a hengerzárbetétet védeni kell letörés ellen oly módon, hogy a védőpajzsot a külső tér felől – a támadási oldalról – ne lehessen roncsolás nélkül leszerelni.

#### Fix és mobil rácsok

Az ablakok – ha azok alsó éle és az alatta lévő járószint között, valamely segédeszköz felhasználása nélkül, 2 m-nél kisebb a távolság – teljes felületét minimum 100 x 300 mm-es kiosztású, 12 mm átmérőjű köracél anyagból készült – vagy ezzel egyenértékű szilárdságú – kívülről nem szerelhető más műszaki megoldású rácsoszáttal kell ellátni.

A rácsszerkezet helyettesíthető a rács kiváltására alkalmas más szerkezettel is pl.:

- behatolás-késleltető, áttörés-biztos üveg, minimum A3 vagy B1 kategóriába sorolt biztonsági üveg elektronikai jelzőrendszerbe kötött akusztikus üvegtörés érzékelőkkel;
- belső leereszthető, zárható rács elektronikai jelzőrendszerbe kötött akusztikus üvegtörés érzékelőkkel;
- mobil rácsok esetén a rögzítést az ajtókra meghatározottaknak megfelelő zárszerkezettel kell ellátni. A rácsokat úgy kell szerelni, hogy a rácsszerkezet sínszerkezetből való kiemelése a külső térből (a támadási oldalról) csak roncsolással legyen megvalósítható. A legördülő „detektívrácsok” feltolás elleni védelmét áttételes mozgatószerkezettel vagy más műszaki megoldással kell kialakítani;
- a rácsok a falazathoz 300 mm-enként (de legkevesebb 4 darab), a rács keresztmetszeténél nem kisebb keresztmetszetű (falazó) körömmel erősítendő, a minimális beépítési (rögzítési) mélység 150 mm 38 cm-es hagyományos tömör téglafal esetén (vagy ezzel egyenértékű, kívülről nem szerelhető műszaki megoldású).

### 3. A teljes körű mechanikai védelem követelményei

A védett helyiségeket minden oldalról az alábbi követelményeknek megfelelő szilárdsági tulajdonságú és kialakítású falazatok, nyílászárók határolják.

#### Falazatok, földemek, padozatok

A falazatoknak, földemeknek, padozatoknak meg kell felelniük a 38 cm

vastagságú tömör kisméretű téglából tömören falazott téglafal szilárdsági mutatóival. Más szerkezetű téglafal esetén számítással kell meghatározni az egyenértékűséget.

Néhány támpont az egyenértékűség meghatározásához: A 12 cm vastagságú vasalt betonfal, vagy padozat, illetve földémszerkezet (a vasalás 15x15 cm rácskiosztású, 8-10 mm átmérőjű betonvas háló lehet, a beton minőségére a C 12/15 épületszerkezeti beton) elfogadott.

#### Nyílászárók

Nyílászárók esetében alapvető szempont, hogy megfeleljenek a vonatkozó magyar és európai szabványokban előírt minimális követelményeknek.

#### Bejárati ajtók

A bejárati ajtóknak a következőkben felsorolt műszaki-technikai feltételeknek kell maradéktalanul megfelelniük:

- az ajtó és az ajtótok szerkezet anyaga fém, keményfa vagy ezekkel támadás szempontjából egyenértékű ellenállást biztosító szerkezeti kialakításúnak kell lenni. Puhafa szerkezetnél figyelembe kell venni a fa szálirányú támadhatóságát, ezért csak megerősítéssel lehet alkalmas a kívánt ellenállás biztosítására. Fából készült tok esetén a zár reteszasak fogadására megerősített, a falszerkezethez legalább 3 ponton rögzített ellenlemez kell alkalmazni;
- a tokszerkezetet a határoló falszerkezethez 30 cm-enként rögzíteni kell. A rögzítést téglafalnál legalább 15 cm mélyen, 12 mm átmérőjű köracél tartószilárdságával egyenértékű erősséggel, betonfalnál legalább 10 cm mélyen, 10 mm átmérőjű köracél tartószilárdságával egyenértékű erősséggel kell biztosítani;
- az ajtólap fém vagy faszerkezetű lehet. Faszervezet esetén legalább 40 mm vastagságú tömör keményfa szilárdságával egyezőnek kell lenni;
- Amennyiben a fémszerkezetű ajtó belső rácsszerkezetű erősítést kap, a rácsszerkezet osztásának meg kell felelni az előírások szerinti 30x10 cm minimális rácskiosztás követelményeinek, vastagsága pedig faborításnál legalább 12 mm átmérőjű, acéllemez borításnál legalább 8 mm átmérőjű legyen;
- az ajtólap szerkezetek külső borítólemezeit úgy kell rögzíteni, hogy azok kívülről csak roncsolással legyenek bonthatók. Az ajtólapot fémszerkezet esetén legalább 1,2–2,0 mm vastagságú acéllemezrel kell borítani;
- az ajtólap és tok közötti zárásponosság maximum 2 mm lehet oldalanként. (Keményfa szerkezet esetén maximum 5 mm zárásponosság megengedett.) Az ajtólap és a tok vetemedése a zárás biztonságát nem befolyásolhatja;
- az ajtólapokat minimum 3 darab diópánttal – vagy azzal egyenértékű szilárdságú egyedi kialakítású forgópánttal – kell a tokhoz rögzíteni. Az ajtólapokat kiemelés, be- és kifeszítés elleni védelemmel, kétszárnyas ajtóknál a fixre rögzíthető szárnyat reteszhúzás elleni védelemmel kell ellátni;
- a zárást legalább két darab, egymástól legalább 30 cm-re elhelyezett biztonsági zárszerkezetnek kell biztosítani, a zárszerkezetnek legalább négy ponton kell biztosítani a zárást;
- a reteszelési mélységnek minimum 18 mm-t el kell érnie;
- a zárttestet és a zárbetétet fúrás, valamint letörés ellen védeni kell;
- bevéső zár esetén az ajtólap külső, keskenyebbik oldalát fémllemezrel kell megerősíteni;
- a hengerzárbetétet védeni kell letörés ellen oly módon, hogy a védőpajzsot a külső tér felől – a támadási oldalról – ne lehessen roncsolás nélkül leszerelni. Önálló reteszelési pontként csak az egymástól legalább 30 cm-re elhelyezkedő reteszasak fogadható el;
- a fő és kiegészítő zárszerkezeteknek meg kell felelniük a biztonsági zárszerkezetekkel szemben támasztott, 3. pont „Zárszerkezetek” fejezetében leírt követelményeknek;
- üvegezett ajtók csak áttörés-biztos rétegezt (legalább A3 - B1) biztonsági üveggel szerelten – vagy azzal egyenértékű védettséget nyújtó anyagból készített (pl. polycarbonát, szerves üveg, fóliázott minősített üvegszerkezet stb.) szerkezet – fogadható el. A normál üvegezés megfelelő méretű és hálókiosztású rácsszerkezettel védetten, kívülről (támadási oldalról) nem bontható kivételben is megfelel a követelményeknek;
- az ajtóknak minimum 5 perces időtartamú betörést gátló ellenálló-képességnek kell megfelelnie.

#### Biztonsági ablakok, erkélyajtók, teraszajtók

A bejárati ajtóknál leírt áttörésbiztonsági feltételeknek kell megfelelniük.



A betörésállóság megítélése a nyílászárókra vonatkozó szabványban megfogalmazott feltételek szerint történik.

Az üvegezéssel kapcsolatos követelmények:

- dobásálló vagy áttörés gátló üvegezéssel készüljön;
- az üvegszerkezetnek legalább P4A kategóriába sorolt ragasztott, több-rétegű üvegnek – vagy azzal egyenértékű ellenállási fokozattal rendelkező szerkezetnek – kell lenni. Az üvegeket csak a belső tér (védett tér) irányából lehet telepíteni. Az üvegszorító léceket kívülről ne lehessen roncsolás nélkül eltávolítani. Rögzítés szempontjából előnyös a csavarozott kivitel;
- a zárszerkezeteknek a többpontos zárast úgy kell biztosítani, hogy az a statikus nyomóerőnek ellenálljon. A körkörös kialakított zárszerkezeteknek olyan mélységben kell reteszelniük, hogy a tok és ablaklap közötti illesztés egy irányba való feszítésével, elmozdításával ne lehessen a kapcsolódást megszüntetni. A kilincsszerkezetet belülről (védett téren belülről) zárható kivitelben kell telepíteni;
- tok és keretszerkezetének támadhatóság, illetve ellenállás tekintetében erősebbnek, de legalább egyenértékűnek kell lennie az adott ablakkeretbe szerelt üvegszerkezet ellenálló-képességével.

#### Fix portálemek, függönyfalak

- a fix portálemek szerkezetileg megegyeznek az ablakokra előírt követelményeknek azzal a különbséggel, hogy ezeknél mozgó szerkezet (zár, forgópánt, nyitó mechanizmus) nem kerül beépítésre. A fix portálemek üvegezésével szemben támasztott követelmények megegyeznek a biztonsági ablakoknál leírtakkal;
- a függönyfalak sajátossága, hogy a vázszerkezetekbe az üveglapokat kívülről helyezik be és rögzítik. Előírás szerinti rögzítésnek az fogadható el, ha a csavarok legalább 300 mm-enként követik egymást, és legalább minden második csavar fejét úgy roncsolják, hogy a bontás csak az üvegszorító léccel levágásával, roncsolásával legyen megvalósítható.

#### Zárszerkezetek

- a zárszerkezeteknek meg kell felelniük a szabványokban előírt legmagasabb követelményeknek;
- bevésőzárak esetében a zárszekerényt fúrás elleni támadásnak ellenálló módon védeni kell. Fúrásvédő lap szerelése esetén minimum 60 HRC (rokwell) keménységűre edzett, vagy ennek megfelelő ellenállású értéket nyújtó acélt kell alkalmazni;
- a zárszerkezet lehet lamellás rendszerű, egy-, illetve két oldalon fogazott kulccsal. A lamellás zár csak akkor fogadható el biztonsági zárnak, ha legalább hat lamella biztosítja a zárreteszvas mozgását, a variációs szám pedig minimum 10 000, a kéttollú kulccsal működtetett zárnak nagyobb a biztonsági értékük;
- a hengerzárbetéttel működtetett zárszerkezeteknél is biztosítani kell a zárszekerény fúrás elleni védelmét az előbbiekre figyelembevételével;
- a zárszerkezetek reteszvasának visszatolás elleni védelemmel kell rendelkezni. A zárásírányra merőlegesen ható erő hatására a zár reteszvasat ne lehessen visszatolni;
- a hevederzár-keresztpántok vízszintes és/vagy függőleges irányban kétpontos kiegészítő zárast biztosítanak.

A hevederzáraknak a következő feltételeknek kell megfelelni:

- a reteszvasak keresztmetszetének erősebbnek vagy legalább a biztonsági zárnak reteszvasai szilárdságával egyenértékűnek kell lenniük
- a reteszvasoknak a fogadó elemekbe minimum 25 mm mélységben kell reteszelni;
- a reteszvas fogadó elemeket a falazathoz kell rögzíteni minimum 2 darab M 6x80 csavarral fém dübelbe, vagy ezzel egyenértékű szilárdságú más felerősítéssel, bevéséssel;
- a reteszvas fogadó elemeknek zártaknak vagy oldalirányban merevítettnek kell lenni, hogy támadás esetén ellenálljanak az ajtólapot ért dinamikus erőnek;
- a működtető zárbetétet minimum 3 perc időtartamnak ellenálló módon fúrás ellen védeni kell. Ez történhet fúrásvédett zárbetét szerelésével vagy fúrásvédő pajzs alkalmazásával;
- a hengerzárbetétet kívülről nem szerelhető letörés elleni védelemmel kell ellátni;

- a zárszerkezetet a működtető zárbetét beütése elleni védelemmel kell ellátni;
- a zárreteszvasoknak visszatolás elleni védelemmel kell rendelkezni a merőleges nyomóerővel szemben;
- a hevederzár-keresztpánt szerelt állapotban merevségének olyan mértékűnek kell lenni, hogy a tengelyére merőlegesen, az ajtólapra kifejtett erőhatás ne okozzon olyan mértékű deformációt, amely a zárás megszüntetését eredményezi.

#### Hengerzárbetétek

- a hengerzárbetéteknek meg kell felelni a vonatkozó szabványban meghatározott követelményeknek;
- minimum 5 csapos hengerzárbetét, illetve 6 rotoros vagy mágneszárbetét fogadható el, amelyek variációs száma a 10 000 meghaladja, legalább 3 percig ellenáll a HSS fúróhegygel történő támadásnak, letapogatásos nyitással szembeni védelemmel rendelkezik, valamint a maghúzásnak legalább 3 percig ellenáll;
- a biztonsági ajtók betörést gátló hatásuk időtartamának (3 vagy 5, vagy 10, vagy 15, vagy 20 perces ellenálló-képességnek) megfelelően az adott ajtóra felszerelt zárszerkezet, hengerzárbetéteket olyan védelemmel kell ellátni, hogy vagy önmagukban (szerkezeti kialakításuknál fogva), vagy kiegészítő védelemmel ellátva ugyanazt az ellenállási értéket teljesítsék, amennyi az adott ajtóra megállapított ellenállási időtartam;
- a hengerzárbetétet védeni kell letörés ellen oly módon, hogy a védőpajzsot a külső tér felől – a támadási oldalról – ne lehessen roncsolás nélkül leszerelni.

#### Fix és mobil rácsok

Az ablakok – ha azok alsó éle és az alatta lévő járószint között, valamely segédeszköz felhasználása nélkül, 3 m-nél kisebb a távolság – teljes felületét minimum 100 x 300 mm-es kiosztású, 12 mm átmérőjű köracél anyagból készült – vagy ezzel egyenértékű szilárdságú – kívülről nem szerelhető más műszaki megoldású ráccsal kell ellátni.

A rácsszerkezet helyettesíthető a rács kiváltására alkalmasnak elismert más szerkezettel is, pl.:

- minősített behatoláskésleltető (ablakok, kirakatok, portálok, erkélyajtók, függönyfalak esetében minimum P4A kategóriába sorolt ragasztott, több-rétegű üvegnek; bejárati ajtók esetében minimum B1 minősítésű áttörésbiztos üveg);
- minősített belső leereszthető, zárható rács elektronikai jelzőrendszerrel és az elektronikai jelzőrendszerbe kötött akusztikus üvegtörés érzékelőkkel;
- a falsíktól kijebb álló ráccsal esetében is biztosítani kell a minimálisan meghatározott rácskiosztást;
- mobil rácsok esetén a rögzítést az ajtókra meghatározottaknak megfelelő zárszerkezettel kell ellátni. A rácsok sínszerkezetből való kitépésének lehetőségét kívülről csak roncsolással megvalósítható megoldással kell biztosítani. A legördülő „detektívrácsok” feltolás elleni védelmét áttételes mozgatószerkezettel vagy más megoldással biztosítani kell;
- a rácsok a falazathoz 300 mm-enként (de legkevesebb 4 darab), a rács keresztmetszeténél nem kisebb keresztmetszetű (falazó) körömmel erősítendő, a minimális beépítési (rögzítési) mélység 150 mm 38 cm-es hagyományos tömör téglafal esetén (vagy ezzel egyenértékű, kívülről nem szerelhető műszaki megoldású).

#### Biztonsági üvegek

A biztonsági üvegeknek az ellenállási képességük emelkedését tekintve a következő fokozatai vannak:

- Dobásálló üveg, üvegszerkezet;
- Áttörésbiztos üveg, üvegszerkezet;
- Átlövésálló üveg, üvegszerkezet.

Az átlövésálló üvegeknek (üvegszerkezeteknek) meg kell felelniük a vonatkozó szabvány golyóállóság szintjeinek osztályozása és vizsgálati feltételei címszó alatt megfogalmazott biztonsági feltételeinek.

A kísérlet során a lövedék nem hatolhat át az üvegszerkezeten. Az átlövésálló üvegek a kategóriába sorolásnál szilánkleválással roncsolt szerkezet esetén „S”, szilánkleválás nélkül roncsolt szerkezet esetén „NS” kiegészítő jelzést kapnak.

**FONTOS! A szilánkleválással roncsolt üvegszerkezetek személyvédelemre nem alkalmasak!**

#### Biztonsági fóliák

A MABISZ által azonosított és ajánlott biztonsági fóliák elektronikai jelzőrendszerbe kötött akusztikus üvegtörés érzékelőkkel kombinálva – a kockázati körülményektől és a védett értéktől függően – alkalmasak lehetnek a rács kiváltására, melyet a biztosító a kockázatbírálás során egyedileg határoz meg.

**FONTOS! A biztonsági fólia önmagában nem helyettesíti a rácsszerkezetet!**

A biztonsági fóliák tartalmazhatnak olyan fémszalakat is, amelyek a riasztórendszerbe bekötve támadás esetén riasztó jelzést generálnak. Ezek a speciális fóliák a héjvédelem eszközeként értékelhetők az elektronikai jelzőrendszer kialakításánál.

A minimális mechanikai védelemnél minimum 4 mm, a részleges- és teljes körű mechanikai védelemnél minimum 6 mm vastagságú üveglapra kell a fóliát felhelyezni. A fóliával szerelt üveget tartó keretszerkezet nem lehet gyengébb ellenálló-képességű, mint maga a fóliázott üveg. A kockázatváltás időtartama a telepítéstől számított 5 év, ha a gyártás és a telepítés közötti idő nem hosszabb 1 évnél. (Kivételt képez, ha a gyártó cég termékére ennél hosszabb idejű garanciát vállal. Ezt a tényt a MABISZ Termék-megfelelőségi ajánlás tartalmazza). Hőszigetelő üvegszerkezet esetén az összes üvegvastagság a mérvadó.

A megrendelő részére a kivitelező köteles eredeti aláírással és pecséttel ellátott, fénymásolt Biztosítói Minősítési Tanúsítványt a számla mellékleteként átadni, amely számlának tartalmazni kell:

- a fólia típusjelölését;
- a kivitelező nevét, aláírását;
- a kivitelezés helyét és idejét;
- a fólia mennyiségét.

A telepítési rész kivételével a másolat kiadásáért a forgalmazó felel.

A telepítésnél általános szabály, hogy a fóliát az üvegszorító lécs alá kell beengedni. Amennyiben csak roncsolással oldható meg az üvegszorító lécs eltávolítása és visszaszerelése, elfogadható a szélhez illesztett telepítés is (1 mm távolsággal), mivel ez nem csökkenti számottevően a védelem hatékonyságát (kb. 2-3%).

#### 4. A különböző szintű mechanikai védelemre vonatkozó előírásokban lévő szakkifejezések meghatározása

##### Biztonsági zár

Biztonsági zárnak minősül a minimum 5 csapos hengerzár, a minimum 6 rotoros mágneszár, a szám- vagy betűjel-kombinációs zár, amennyiben a variációs lehetőségek száma meghaladja a 10 000-et, valamint az egyedileg minősített lamellás zár, továbbá minden olyan fel nem sorolt zár és zárbetét, amely – annak MABISZ minősítése szerint – biztonsági zárnak minősül.

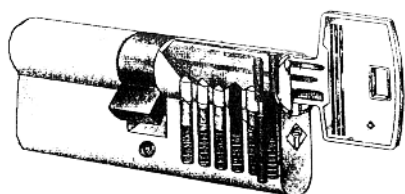

Biztonsági hengerzárbetét (6 csapos)

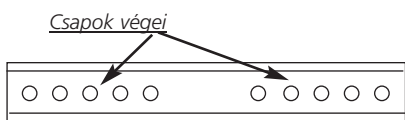

A zárbetét alsó felén (keskenyebbik élén) láthatók a csapok végei, amelyeknél azok megszámlálhatók.

##### Zárbetétek törés elleni védelme

A hengerzárbetétek törés elleni védelme megfelelő, ha

- a. a hengerzárbetét az ajtólap külső oldalán, annak síkjából legfeljebb 1 mm-t áll ki;

- b. a zárbetét kiálló részének hosszával megegyező vastagságú hengerzár törése ellen védő eszköz (pl. zártörés elleni védőpajzs, biztonsági zártakaró, zárcímer, rozetta, zárvédő lemez stb.) van, kívülről – külső tér felől – nem szerelhető módon az ajtólaphoz rögzítve.



A hengerzárbetét *nem védett* zártörés ellen



Törés elleni védelem a. pont szerint

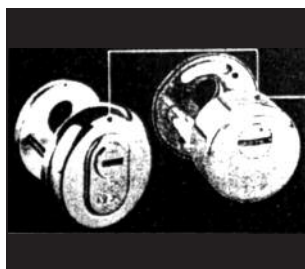

Törés elleni védelem b. pont szerint

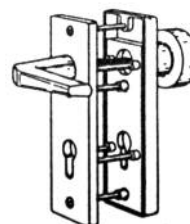

##### Zárbetétek fúrás elleni védelme

A zárbetét fúrás elleni védelme megfelelő, ha a zárbetét és/vagy az azt védő biztonsági zártakaró kialakítása olyan, hogy megakadályozza a zárbetét megfúrását (pl. hengerzárbetétbe szerelt edzett csap, zártakaró esetében elforgatható gyűszű védi a zárnyílást stb.).

##### FÚRÁS ELLENI VÉDELEM

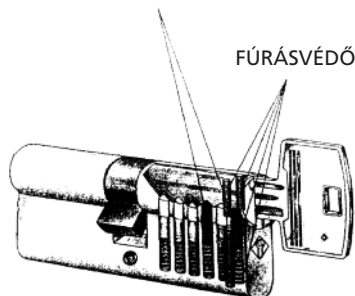

Fúrás elleni védelem fúrásvédő csapokkal

##### Reteszhúzás elleni védelem (kétszárnyú bejárati ajtók esetében)

A reteszhúzás elleni védelem megfelelő, ha

- a. a nem nyíló ajtószárny(ak) alul és fölül billenő karos szerkezettel vannak az ajtótokhoz rögzítve;
- b. a nem nyíló ajtószárny(ak) alul és fölül gyűszűs tolózárral vannak az ajtótokhoz rögzítve, de a nyíló szárny benyomás ellen, vagy a gyűszűs tolózár mozgás ellen védett:
  - a nyíló szárny benyomás ellen akkor védett, ha azt – becsukott állapotban – a gyűszűk magasságában zárszerkezet(ek) rögzíti(k) a nem nyíló szárnyhoz;
  - a gyűszűs tolózár mozgás ellen akkor védett, ha a gyűszűk a lehúzás erejének ellenálló csavarral vannak az ajtólaphoz rögzítve, illetve a gyűszűket kívülről hozzá nem férhető módon rugós lemezre erősített fém dugóval elfedik, amelyek megakadályozzák annak mozgását.

*Gyűszűs tolózár: a nem nyíló szárny rögzítését végző, függőleges irányban felfelé és lefelé ujjal mozgatható reteszvas.*

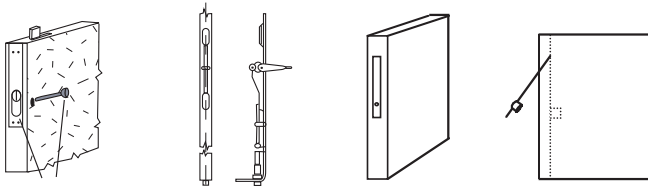

Gyűszűs tolózár rögzítése csavarral

Billenő karos megoldás

A gyűszűs tolózár rögzítése fémdugós megoldással

### Kiemelés elleni védelem

Az ajtólap leemelhetőségének megakadályozása az ajtó becsukott állapotában.

A kiemelés elleni védelem megfelelő, ha

- az ajtólap(ok) élére legalább két helyen (minimum 90 cm távolságra), az ajtó zárt állapotában a tokba süllyedő csap van szerelve, amely ellenáll a leemelés erejének, vagy
- forgópántok (diópántok) fölé az ajtótokban süllyesztett csapok (legalább két helyen) vannak szerelve, amelyek ellenállnak a leemelés erejének (becsukott állapotban a forgópánt és a csap közötti hézag az 5 mm-t nem haladhatja meg).

Fából készült ajtólapok és tokok esetében a csapok rögzítésénél az ajtó szerkezetet fém lemezzel meg kell erősíteni.

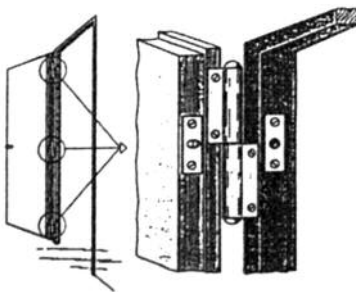

Kiemelés elleni védelem

### Zárásponthossz

Az **egyszárnyú ajtó** becsukott állapotában az ajtótok és az ajtólap élé közötti távolság a zárszerkezet homlokvonalaiban mérve.

**Kétszárnyú ajtó** esetében a rögzített ajtólap és a nyitható ajtólap élé közötti távolság a zárszerkezet homlokvonalaiban mérve.

### Reteszelési mélység

A zárszerkezet teljesen bezárt (általában kétszeri ráfordítás utáni) állapotában kitolt zárnyelv hossza, amit az ajtólap élének síkjától kell mérni, feltéve, hogy az ajtó zárásponthossza nem haladja meg az 5 mm-t. [Amennyiben a zárásponthossz az 5 mm-t meghaladja, úgy a reteszelési mélység mérete = a kitolt zárnyelv hossza – (az adott ajtó zárásponthossza – 5 mm)]

### Megerősített zárlemez

Az ajtó befejezéssel szembeni ellenálló képességének növelése érdekében kell megerősíteni a zárfogadó lemezt, ami megoldható:

- a zárlemez falszerkezetéhez történő rögzítésével;
- a zárlemezre történő minimum 1 mm vastag és legalább a zárfogadó hosszával megegyező méretű acéllemez felszerelésével.

Zárfogadó lemez: a zárszerkezettel szemben az ajtótokra erősített lemez, amelyen kialakított nyílásba illeszkedik a rugós kilincszár, és a zár bezárt állapotában reteszelt végző acéllemez vagy henger alakú acélcsap.

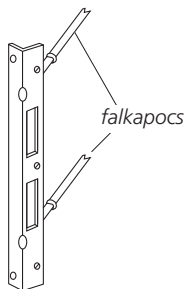

a. megoldás

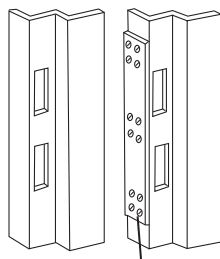

b. megoldás

### Ajtólap megerősítése

Bevéső zár esetén az ajtólap külső tér felőli oldalát legalább 1 mm vastag acéllemezzel szükséges megerősíteni oly módon, hogy a védőlemez kívülről csak roncsolással lehessen megbontani. A fémlemez a beszerelt zártest külső széleitől számítva legalább 10 cm-rel nagyobb felületet fedjen le, mint a zártest mérete.

### A zárszerkezet többpontos, illetve több irányú zárása

A többpontos zárás akkor valósul meg, ha a zárszerkezet az ajtólapot egymástól minimum 30 cm-es távolságra lévő zárnyelvekkel rögzíti az ajtótokhoz. Egy zárési pontnak minősül, ha a zárnyelvek egymástól való távolsága (lásd a jobb oldali rajz „a” méretét) kevesebb mint 30 cm.

Az ajtólap több irányú zárásának feltétele, hogy a zárnyelvek bezárt állapotban az ajtólap különböző oldalait rögzítsék. A kétirányú zárás legegyszerűbb megoldása, a heveder zár felszerelése.

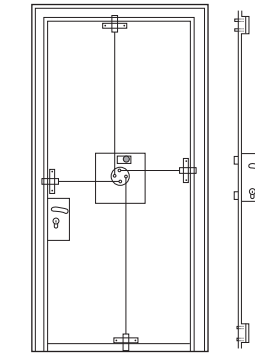

4 pontos, több irányú zárás

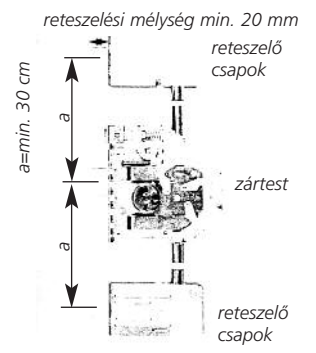

Több pontos zárás megoldása

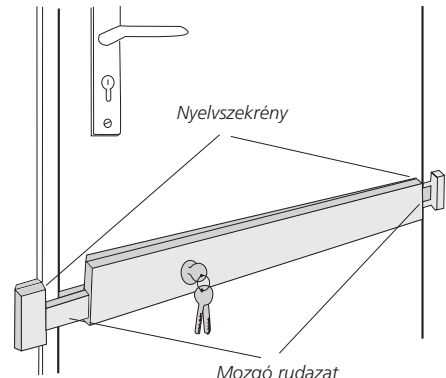

Hevederzár, kétirányú zár

**Figyelem! Nem minősül több pontos zárásnak az a megoldás, amikor az ajtólap élén lévő ovális alakú csapok – amelyek szerepe elsődlegesen az ajtólap vetemedésének megelőzése – az ajtótokra erősített „U” alakú horonyba illeszkedve végzik az ajtó zárását.**

### Rácsokkal szembeni követelmények

a. **Fixen beépített** rácsok követelményei:

- anyaga 12 mm átmérőjű kőrcél vagy azzal egyenértékű keresztmetszettel rendelkező más;
- teljes felülete minimum 100 x 300 mm-es kiosztású;
- csomópontjai hegesztettek vagy a hegesztéssel azonos szilárdságot biztosító más kialakításúak.

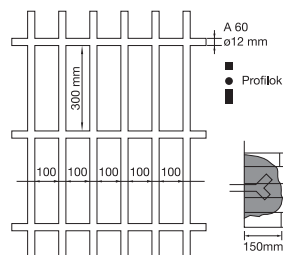

A fixen beépíthető rác kialakításának sémája

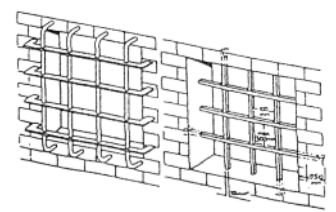

Példa a fixen beépíthető rác kialakítására

- a rácsot a falazathoz 300 mm-enként, de minimum 4 db, a rács keresztmetszeténél nem kisebb keresztmetszetű falazó körömmel szükösleges a falhoz rögzíteni (a minimális beépítési mélység 150 mm). Az előbbiekben leírt követelményekkel egyenértékű szilárdságú, kívülről nem szerelhető más műszaki megoldás is elfogadható (pl. belső leereszthető biztonsági rács).

#### b. Nyitható rácsok:

- anyaga 12 mm átmérőjű köracél vagy azzal egyenértékű keresztmetszettel rendelkező más acélprofil;
- a teljes felülete minimum 100 x 300 mm-es osztású;
- a csomópontok hegesztettek vagy a hegesztéssel azonos szilárdságot biztosító más kialakításúak;
- a nyíló és nem nyíló rácsot – rácsenként – minimum 3 diópánttal kell a kerethez rögzíteni.
- a rács tokszerkezete a falazathoz 300 mm-enként, de minimum 4 db, a rács keresztmetszeténél nem kisebb keresztmetszetű falazó körömmel van rögzítve (a minimális beépítési mélység 150 mm), vagy ezzel egyenértékű, kívülről nem szerelhető más műszaki megoldású.
- a nyitható rácsajtót minimum 1 db biztonsági zárral kell bezárni, a hengerzárát szükséges törés ellen védeni, a zárásponthossz és a zárasmélység tekintetében a mechanikai védelmi előírásoknál leírtakat kell alkalmazni.

#### c. Mobil rácsok:

- anyaga 12 mm átmérőjű köracél vagy azzal egyenértékű keresztmetszetű más acélprofil;
- a teljes felülete minimum 100 x 300 mm-es osztású;
- a csomópontokat a hegesztéssel azonos szilárdságú műszaki megoldással kell kialakítani;
- a mozgó részt befogó sínszerkezetet műszakilag úgy kell kialakítani, hogy a rács kizárólag roncsolással legyen eltávolítható.
- a rács tokszerkezete a falazathoz 300 mm-enként, de minimum 4 db, a rács keresztmetszeténél nem kisebb keresztmetszetű falazó körömmel van rögzítve (a minimális beépítési mélység 150 mm) vagy ezzel egyenértékű, kívülről nem szerelhető más műszaki megoldású.
- a mobil rácsot minimum 1 db biztonsági zárral kell bezárni, a hengerzárát szükséges törés ellen védeni, a zárásponthossz és a zárasmélység tekintetében a mechanikai védelmi előírásoknál leírtakat kell alkalmazni;
- ha a mozgató önzáró hajtóművel történik, akkor külön zárszerkezet felszerelése nem feltétlenül szükséges;
- lehetőség szerint ne kívülről történjen a rács mozgatása, ha távirányítással működtetik a rácsot, akkor a vezérlést szabotázs ellen védeni kell.

Az előbbi a., b. és c. pontokban meghatározottakon kívül megfelel minden olyan rácsszerkezet, amely – annak MABISZ minősítése szerint – az adott védelmi szint elemének elfogadható.

#### Garázskapukkal szembeni követelmények

A garázskapuk beépítésére, zárására, a zárásponthosszára, a zárasmélységére vonatkozóan a mechanikai védelmi előírásoknál leírtakat foglaltakat kell alkalmazni.

A távirányítású kapuknál meg kell oldani a távnyitó kód védelmét, valamint a szabotázs elleni védelmet.

#### Biztonsági üvegfóliával történő védelem követelményei

Az üvegfelület biztonsági fóliával történő védelme akkor megfelelő, ha

- a biztonsági fólia MABISZ minősítéssel rendelkezik;
- az üvegtábla kívülről nem szerelhető rögzítő léccel van a keretbe beépítve;
- a biztonsági fólia legalább 4 mm vastagságú üvegtáblára belülről, buborékmentesen van felragasztva;
- a keret és a fólia széle közötti távolság nem több mint 1 mm.

**Figyelem! A minősített biztonsági üvegfólia önmagában nem alkalmas a rács kiváltására! A biztosítási szerződés kezelését végző igazgatóság kockázatbírálójával kell előzetesen egyeztetni, hogy milyen kiegészítő megoldásokra van szükség az üvegfólia mellett.**

#### 3.B. Elektronikai jelzőrendszer előírásai

A behatolást jelző berendezések, azok teljesítményadatainak figyelembe

vételével, a vonatkozó szabványok előírásainak történő megfelelés alapján kerülnek besorolásra.

A kockázatviselés helyén kialakított elektronikai jelzőrendszer alkotó elemeinek (központi egységek, érzékelők) biztonsági kategóriája és a következő pontokban rögzített követelmények alapján történik az adott elektronikai jelzőrendszer védelmi képességének meghatározása.

A behatolást jelző elektronikai rendszer akkor felel meg a minimális, részleges, illetve teljes körű elektronikai jelzőrendszernek, ha a telepített behatolást jelző rendszer mindegyik eleme legalább a minimális, részleges, illetve teljes körű elektronikai jelzőrendszer kategóriába vagy eggyel magasabb kategóriába lettek besorolva.

#### 1. A behatolást jelző minimális elektronikai jelzőrendszer követelményei

A behatolást jelző rendszer akkor felel meg a minimális elektronikai jelzőrendszernek, ha megvalósul a térvédelem, tárgyvédelem, a felületvédelem csak 2 m-nél alacsonyabban (a nyílászáró alsó széle és az alatta lévő járószint közti távolság) fekvő nyílászárókra terjed ki, vagy csapdaszerű térvédelem van kialakítva, ugyanakkor nincs személyvédelem.

A térvédelem, illetve csapdaszerű térvédelem, a tárgyvédelem, a felületvédelem meghatározását a 2. pont tartalmazza.

Az elektronikai rendszerrel szemben támasztott követelmények:

- a betöréscél központ a tápegységgel egy egységet képezzen és a védett téren belül kerüljön elhelyezésre;
- a központi egység jelezze a ki- és bekapcsolt állapotot a védelmi körön külön-külön és a szabotázsvonalon;
- a központi egység burkolata az üzemeltető által sem nyitható kivételül, szabotázsvédett, minimum 1 mm-es lágyacél – vagy azzal egyenértékű szilárdságú anyagból – készüljön;
- az élesítés kulcsos kapcsolóval történjék;
- a kapcsoló háza minimum 1,5 mm-es lágyacél vagy ezzel egyenértékű mechanikai szilárdságú anyag legyen és eltávolítása, illetve megbontása esetén a jelzészonalon adjon riasztást;
- az egyes részek meghibásodását a rendszer jelezze;
- élesbe kapcsolt állapotban a vezérlő központnak valamennyi jelzővonalat, jeladó áramkört, kapcsolóberendezést felügyelnie kell, jelzés után egy másodpercen belül riasztania kell;
- a jelzőáramkör megszakadását a rendszernek jelezni kell;
- a kültéri hangjelzésnek a riasztást kiváltó ok megszűnté után 1–3 percen belül automatikusan meg kell szűnnie, illetve kizárólag az arra illetékes kezelő vagy a karbantartó által kézzel lekapcsolhatónak kell lenni, a rendszer a riasztást követően ismételtlen kapcsoljon éles állapotba;
- a kültéri jelzésadókat a közlekedésre alkalmas felületektől, tárgyaktól, építményektől, épületszerkezetektől, közlekedési utaktól olyan távolságra kell telepíteni, hogy azok elérhetősége csak segédeszközzel legyen megoldható;
- a kültéri hangjelző szabotázsvédett, minimum 1,5 mm-es lágyacél legyen vagy ezzel egyenértékű mechanikai védelemmel rendelkezzen, a hangereje haladja meg a 100 decibelt, váltakozó kéthangú jelzéssel;
- az energiaellátást két, egymástól független, kölcsönhatásmentes energiaforrás, elektromos hálózat és akkumulátor biztosítsa, elemes táplálás esetén a rendszer minimum 3 hónapig maradjon üzemképes;
- az akkumulátor a hálózati energiaellátás zavara esetén automatikusan és megszakítás nélkül a teljes rendszer legalább 24 óras üzemeltetését, a 24 óra letelte után legalább egy riasztási ciklus végrehajtását biztosítsa;
- akkumulátoros üzemmód esetén az automatikus töltésről gondoskodni kell.

#### 2. A behatolást jelző részleges elektronikai jelzőrendszer követelményei

A behatolást jelző rendszer akkor felel meg a részleges elektronikai jelzőrendszernek, ha megvalósul a teljes körű felületvédelem, és csapdaszerű térvédelem vagy tárgyvédelem van kialakítva, de nincs személyvédelem.

**Teljes körű felületvédelem:** ha az elektronikai jelzőrendszer éles üzemmódban figyeli az összes nyílászáró szerkezetet és portált, jelzi az át- és behatolási kísérleteket:

- a nyíló ajtó- és ablakszárnyakra felszerelt nyitáserzékelők érzékelik a nyíló szárnyak 10–15 mm közötti elmozdulását;



- az üvegfelületre szerelt üvegtörés-érzékelők annak teljes felületét védik és már az üveg repedését is jelzik, az érzékelők kiválasztásának a véde- ni kívánt üvegfelület típusának figyelembevételével kell történnie.

**Teljes körű térvédelem:** az elektronikai jelzőrendszer éles üzemmódban felügyeli a védett épület összes helyiségét, belső terét, azok megközelítési útvonalaikat (jelzi az illetéktelen behatolást és mozgást).

**Csapdaszerű térvédelem:** az elektronikai jelzőrendszer éles üzemmódban csak a védett helyiség(ek)ben található veszélyeztetett tárgyak, kiemelt terek megközelítési útvonalaikat felügyeli (jelzi az illetéktelen behatolást és mozgást).

**Teljes körű tárgyvédelem:** ha az elektronikai jelzőrendszer éles üzemmódban felügyeli az összes veszélyeztetett tárgyat. Páncélszekrények ese- tében a védelem kiterjed nyitásra és áttörésre.

**Az elektronikai rendszerrel szemben támasztott követelmények:**

- a betörésjelző központ a tápegységgel egy egységet képezzen és a vé- dett téren belül kerüljön elhelyezésre;
- a központi egység jelezze a ki- és bekapcsolt állapotot a védelmi körö- kön külön-külön (minimum 4 db) és a szabotázsvonalon;
- az egyes csatornák ne legyenek közvetlenül ki- és bekapcsolhatóak, ha szükséges, üzemmód kapcsolót kell beépíteni;
- a központi egység burkolata az üzemeltető által sem nyitható kivételű, szabotázsvédett, minimum 1,5 mm-es lágyacélból – vagy azzal egyen- értékű szilárdságú anyagból – készüljön;
- az élesítés csak külső, minimum 6 betű- vagy számkombinációs kód- kapcsolóval végezhető, a kódkapcsoló központot vezérlő áramkörét le- hetőleg a központi egységben, de mindenképpen a védett téren belül kell elhelyezni;
- az egyes részek meghibásodását a rendszer jelezze, a további részek maradjanak működőképese- k;
- a rendszer védett téren kívül elhelyezett részeinek (hangjelzők, kódkap- csolók stb.) állandó őrzésére csak a teljes rendszerrel együtt – az üzemeltető vagy a szerviz által – kikapcsolható szabotázsvonalat kell kiépíteni;
- a rendszer üzemképességét és riasztás mentes állapotát a kódkapcsolón jelezni kell;
- élesbe kapcsolt állapotban a vezérlő központnak valamennyi jelzővonal- at, jeladó áramkört, kapcsoló berendezést felügyelnie kell, jelzés után egy másodpercen belül riasztania kell;
- a szabotázsvonalak jelzéseit – nem élesbe kapcsolt állapotban is – rend- szernek optikailag és akusztikusan is jeleznie, illetve tárolnia kell;
- a jelző áramkörök és a szabotázsvonalak megszakadását, a rövidzárlat- ot, illetve a hurok ellenállásainak 40%-os változását a rendszer jelezze (riasztania kell);
- minimálisan két, egymástól független kültéri akusztikus és egy optikai jelzésadó telepítése szükséges;
- az akusztikus jelzésadókat külön falsikra kell elhelyezni, amennyiben ez nem lehetséges az egyik készüléknek beépített akkumulátorosnak kell lennie;
- a kültéri jelzésadókat a közlekedésre alkalmas felületektől, tárgyaktól, építményektől, épületszerkezetektől, közlekedési utaktól olyan távol- ságra kell telepíteni, hogy azok elérhetősége csak segédeszközzel le- gyen megoldható;
- a kültéri hangjelzésnek a riasztást kiváltó ok megszűnte után 1-3 per- cen belül automatikusan meg kell szűnnie, illetve kizárólag az arra ille- tékes kezelő vagy karbantartó által kézzel lekapcsolhatónak kell lennie, a rendszer a riasztást követően ismételtelen kapcsoljon éles állapotba;
- a kültéri hangjelző szabotázsvédett, kettős, minimum 1,5 mm-es lág- yacél lemez burkolatú legyen vagy ezzel egyenértékű mechanikai vé- delemmel rendelkezzen, a hangereje haladjon meg a 100 decibelt, válta- kozó kéthangú jelzéssel;
- az optikai jelzésadó borostyánsárga színű, villogó, minimálisan 200 lux fényerős legyen;
- az energiaellátást két, egymástól független, kölcsönhatásmentes ener- giaforrás, elektromos hálózat és akkumulátor biztosítsa;
- az elektromos hálózatnak megszakítás nélküli üzemmódban kell működni- e;
- az akkumulátor a hálózati energiaellátás zavara esetén automatikusan és megszakítás nélkül a teljes rendszer legalább 48 óráig üzemeltetését, a 48 óra letelte után legalább egy riasztási ciklus végrehajtását biztosítsa;

- az akkumulátor automatikus töltéséről gondoskodni kell;
- nyitáserzékelők csak rejtve, süllyesztve szerelhetők;
- a szabadtéri és a védett téren kívüli vezetéseket a falon belül vagy acél védőcsőbe helyezve kell vezetni.

### 3.C. Távfelügyeleti rendszerekre vonatkozó követelmények

#### Általános követelmények

A távfelügyeleti rendszernek meg kell felelnie a MABISZ biztonsági távfel- ügyeleti rendszerekre vonatkozó ajánlásának, a védett objektumban műkö- dő elektronikai jelzőrendszernek pedig eleget kell tennie legalább a mini- mális elektronikai védelem előírásainak (VI. Függelék 3. Fejezet 3.B.1. pont).

#### Riasztás és beavatkozás

Az automatikus távfeljelzés érkezik a rendőrséghez, egyéb fegyveres testü- lethez, fegyveres vagyonvédelmi szakszolgálathoz, kivonuló szolgálathoz. A Szolgáltatási szerződésben a garantált max. kivonulási idő a 15 perccel nem haladhatja meg.

Az őrző-védő vállalkozáshoz – nonstop riasztást fogadó központjába – tör- ténő bekapcsoláskor az őrző-védő cég és a behatolást és támadást jelző elektronikai jelzőrendszert üzemeltető vállalkozás közti megállapodás szerinti beavatkozási intézkedéseket az őrző-védő cégnek írásban dokumen- tálni kell a beavatkozási tanúsítványban.

#### Hibaérzékelés

Automatikusan és közvetlenül jelenteni kell legalább a hálózati hibát, az elemhibát, valamint a koncentrált feldolgozási egységek hibáit (pl. mikro- processzor) a karbantartónak, egy megbízott helyre (pl. az őrző-védő és biztonsági cégnek) vagy az üzemeltető egyéb olyan helyére, ahol állandó- an tartózkodik valaki (pl. a recepció). A jelentésnél 60 perces késleltetés megengedhető. Az automatikus hibajelzés egy tetszőlegesen felügyelt át- viteli úton keresztül is történhet.

#### Állapotjelentések: éles/nem éles állapot jelzése

A behatolás- és támadásjelző rendszer kapcsolási helyzetéről szóló jelenté- sek (pl. éles/nem éles) információként érkehetnek egy tetszőlegesen fel- ügyelt vagy nem felügyelt átviteli útról automatikusan pl. egy őrző-védő és biztonsági céghez.

A behatolást és támadást jelző rendszer kapcsolási helyzetéről szóló jelenté- seknek (pl. éles/nem éles), amelyeket a riasztás beérkezési helyén értékelnek ki (pl. nem éles kapcsolás felügyelete „nem engedélyezett” időablakokban), felügyelt átviteli úton keresztül automatikusan kell megérkezniük.

#### Regisztrációs berendezés

A behatolást és támadást jelző rendszer üzemi állapotait, beleértve az összes vészjelzést – a behatolást és támadást jelző központ háttérmemóriájától füg- getlenül – egy regisztrációs berendezés segítségével kell dokumentálni.

#### Állapotjelzések

A behatolás- és támadásjelző rendszer bizonyos üzemi állapotait kívül is ki kell jelezni (pl. egy kiváltott érzékelő csoport jelzése, amely orientációként szolgálhat a beavatkozó erők számára).

Ezek(et) a jelzések(et):

- nem lehetnek mindenki számára érthetőek és a behatolást és támadást jelző rendszer részeként felismerhetőek;
- hozzáféréstől védetten kell elhelyezni, és ezeket visszahatás nélkül sza- bad csak a behatolást és támadást jelző rendszerbe csatlakoztatni.

**FONTOS! A távfelügyeletet végző szolgálattal egyeztetni kell, hogy a biztosított telephelyen alkalmazzanak-e helyszíni külső riasztást.**

#### Az Őrző-védő szolgálattal kapcsolatos követelmények:

Őrzésvédelmi tevékenységet a 2005. évi CXXXIII. Törvény (a személy- és vagyonvédelmi, valamint a magánnyomozói tevékenység szabályairól), az ennek végrehajtására kiadott 22/2006. (IV. 25.) BM rendelet (a személy- és vagyonvédelmi, valamint a magánnyomozói tevékenység szabályairól szóló 2005. évi CXXXIII. törvény végrehajtásáról) szerinti feltételeknek megfelelő, az SzVMSZK tagságával rendelkező vállalkozás, illetve vállalko- zó végezhet.

## VII. A SZEMÉLYES ADATOK, A BIZTOSÍTÁSI TITOKNAK MINŐSÜLŐ ADATOK KEZELÉSÉRE, VALAMINT A BIZTOSÍTÁSI SZERZŐDÉSSEL KAPCSOLATOS PANASZOK ÜGYINTÉZÉSÉRE VONATKOZÓ ELVI ÉS GYAKORLATI TUDNIVALÓK (TUDNIVALÓK)

### 1. Értelmező rendelkezések

- a. **Személyes adat:** az érintettel kapcsolatba hozható adat – különösen az érintett neve, azonosító jele, valamint egy vagy több fizikai, fiziológiai, mentális, gazdasági, kulturális vagy szociális azonosságára jellemző ismeret –, valamint az adatból levonható, az érintettre vonatkozó következtetés. A személyes adat az adatkezelés során mindaddig megőrzi e minőségét, amíg kapcsolata az érintettel helyreállítható. Az érintettel akkor helyreállítható a kapcsolat, ha az adatkezelő rendelkezik azokkal a technikai feltételekkel, amelyek a helyreállításhoz szükségesek.
- b. **Érintett:** bármely meghatározott, személyes adat alapján azonosított vagy – közvetlenül vagy közvetve – azonosítható természetes személy.
- c. **Hozzájárulás:** az érintett akaratának önkéntes és határozott kinyilvánítása, amely megfelelő tájékoztatáson alapul, és amellyel félreérthetetlen beleegyezését adja a rá vonatkozó személyes adatok – teljes körű vagy egyes műveletekre kiterjedő – kezeléséhez.
- d. **Adatkezelő:** az a természetes vagy jogi személy, illetve jogi személyiséggel nem rendelkező szervezet, aki vagy amely önállóan vagy másokkal együtt az adat kezelésének célját meghatározza, az adatkezelésre (beleértve a felhasznált eszközt) vonatkozó döntéseket meghozza és végrehajtja vagy az adatfeldolgozóval végrehajthatja.
- e. **Adatkezelés:** az alkalmazott eljárástól függetlenül az adaton végzett bármely művelet vagy a műveletek összessége, így különösen gyűjtése, felvétele, rögzítése, rendszerezése, tárolása, megváltoztatása, felhasználása, lekérdezése, továbbítása, nyilvánosságra hozatala, összehangolása vagy összekapcsolása, zárolása, törlése és megsemmisítése, valamint az adatok további felhasználásának megakadályozása, fénykép-, hang- vagy képfelvétel készítése, valamint a személy azonosítására alkalmas fizikai jellemzők (pl. ujj- vagy tenyérnyomat, DNS-minta, íriszkép) rögzítése.
- f. **Adattovábbítás:** az adat meghatározott harmadik személy számára történő hozzáférhetővé tétele.
- g. **Adatfeldolgozás:** az adatkezelési műveletekhez kapcsolódó technikai feladatok elvégzése, függetlenül a műveletek végrehajtásához alkalmazott módszertől és eszköztől, valamint az alkalmazás helyétől, feltéve, hogy a technikai feladatot az adatokon végzik.
- h. **Adatfeldolgozó:** az a természetes vagy jogi személy, illetve jogi személyiséggel nem rendelkező szervezet, aki vagy amely szerződés alapján – beleértve a jogszabály rendelkezése alapján történő szerződésköstést is – személyes adatok feldolgozását végzi.
- i. **Harmadik személy:** olyan természetes vagy jogi személy, illetve jogi személyiséggel nem rendelkező szervezet, aki vagy amely nem azonos az érintettel, az adatkezelővel vagy az adatfeldolgozóval.
- j. **Infotv.:** az információs önrendelkezési jogról és az információszabadságról szóló 2011. évi CXII. törvény.
- k. **Biztosítási titok:** minden olyan – minősített adatot nem tartalmazó –, a biztosító, a viszontbiztosító, a biztosításközvetítő rendelkezésére álló adat, amely a biztosító, a viszontbiztosító, a biztosításközvetítő egyes ügyfeleinek (ideértve a károsultat is) személyi körülményeire, vagyoni helyzetére, illetve gazdálkodására vagy a biztosítóval, illetve a viszontbiztosítóval kötött szerződéseire vonatkozik.
- l. **Ügymenet kiszervezése:** a biztosító biztosítási vagy azzal közvetlenül összefüggő tevékenysége valamely részének végzésére másat bíz meg.
- m. **Biztosító:** Groupama Biztosító Zrt., székhely: Magyarország, 1146 Budapest, Erzsébet királyné útja 1/C, Fővárosi Törvényszék Cégbírósága által Cg. 01-10-041071 szám alatt bejegyezve, európai egyedi azonosítója (EUID): HUOCCSZ.01-10-041071;
- n. **Ügyfél:** a szerződő, a biztosított, a kedvezményezett, a károsult, a biztosító számára szerződéses ajánlatot tett és a biztosító szolgáltatására jogosult más személy, továbbá a független biztosításközvetítő esetén az a személy is, aki a független biztosításközvetítővel alkuszi megbízási szerződést kötött.
- o. **Egészségügyi adat:** az egészségügyi és a hozzájuk kapcsolódó személyes adatok védelméről szóló 1997. évi XLVII. törvényben foglalt meghatározás szerint az érintett testi, értelmi és lelki állapotára, kóros szenvedélyére, valamint a megbetegedés, illetve az elhalálozás körülményeire, a

halál okára vonatkozó, általa vagy róla más személy által közölt, illetve az egészségügyi ellátóhálózat által észlelt, vizsgált, mért, leképzett vagy származtatott adat; továbbá az előzőekkel kapcsolatba hozható, az azokat befolyásoló mindennemű adat (pl. magatartás, környezet, foglalkozás).

- p. **Külföldi:** a devizakorlátozások megszüntetéséről, valamint egyes kapcsolódó törvények módosításáról szóló 2001. évi XCIII. törvény 2.§-ának 2. pontjában meghatározott fogalom.
- q. **Üzleti titok:** a 2014. március 15-től hatályos Polgári Törvénykönyvről szóló 2013. évi V. törvény (a továbbiakban: Ptk.) 2:47.§ (1) bekezdésében meghatározott fogalom.
- r. **Adatvédelmi incidens:** személyes adat jogellenes kezelése vagy feldolgozása, így különösen a jogosulatlan hozzáférés, megváltoztatás, továbbítás, nyilvánosságra hozatal, törlés vagy megsemmisítés, valamint a véletlen megsemmisülés és sérülés.

### 2. Az adatkezelés célja, jogalapja

A biztosítási tevékenységről szóló 2014. évi LXXXVIII. törvény (továbbiakban Bit.) 135.§ (1) bekezdése alapján a biztosító jogosult kezelni ügyfeleinek azon biztosítási titoknak minősülő adatait, amelyek a biztosítási szerződéssel, annak létrejöttével, nyilvántartásával, a szolgáltatással összefüggnek. A biztosító adatkezelésének célja a biztosítási szerződés megkötéséhez, módosításához, állományban tartásához, a biztosítási szerződésből származó követelések megítéléséhez szükséges, vagy a Bit-ben meghatározott egyéb cél. A fentiekől eltérő célból végzett adatkezelést biztosító csak az ügyfél előzetes hozzájárulásával végezhet. A hozzájárulás megtagadása miatt az ügyfelet nem érheti hátrány, és annak megadása esetén részére nem nyújtható előny.

A Bit. 379.§-a alapján a biztosításközvetítő az ügyfelek azon biztosítási titkait jogosult kezelni, amelyek a biztosítási szerződéssel, annak létrejöttével, nyilvántartásával, a szolgáltatással összefüggnek. Az adatkezelés célja csak a biztosítási szerződés megkötéséhez, módosításához, a biztosítás fenntartásához, a biztosítási szerződésből származó követelések megítéléséhez szükséges, vagy a Bit. által meghatározott egyéb cél lehet. A fentiekől eltérő célból végzett adatkezelést a biztosításközvetítő csak az ügyfél előzetes hozzájárulásával végezhet. A hozzájárulás megtagadása miatt az ügyfelet nem érheti hátrány és annak megadása esetén részére nem nyújtható előny. Az Infotv. 6.§ (1) bekezdése alapján a biztosító az érintett személyes adatait akkor is kezelheti, ha az érintett hozzájárulásának beszerzése lehetetlen vagy aránytalan költséggel járna, és a személyes adat kezelése a biztosítóra, mint adatkezelőre vonatkozó jogi kötelezettség teljesítése céljából szükséges vagy az adatkezelő biztosító, vagy harmadik személy jogos érdekének érvényesítése céljából szükséges, és ezen érdekek érvényesítése a személyes adatok védelméhez fűződő jog korlátozásával arányban áll.

A 16. életévét betöltött kiskorú érintett hozzájárulását tartalmazó jognyilatkozatának érvényességéhez törvényes képviselőjének beleegyezése vagy utólagos jóváhagyása nem szükséges.

Az Infotv. 6.§ (5) bekezdése alapján, ha a személyes adat felvételére az érintett hozzájárulásával került sor, az adatkezelő biztosító a felvett adatokat a törvény eltérő rendelkezésének hiányában a rá vonatkozó jogi kötelezettség teljesítése céljából vagy az adatkezelő biztosító, vagy harmadik személy jogos érdekének érvényesítése céljából, ha ezen érdek érvényesítése a személyes adatok védelméhez fűződő jog korlátozásával arányban áll további külön hozzájárulás nélkül, valamint az érintett hozzájárulásának visszavonását követően is kezelheti.

Az ügyfél a biztosítási ajánlat, csatlakozási nyilatkozat, biztosítási szerződés, illetve a titoktartás alóli felmentésről szóló nyilatkozat aláírásával hozzájárul az adatainak a jelen „Tudnivalókban”, illetve a szerződésben meghatározottak szerinti kezeléséhez.

### 3. A kezelt adatok meghatározása (biztosítási titokkörök)

- a. Az ügyfél személyi adatai, a nem természetes személyek adatai;
- b. a biztosított vagyontárgyak jellemző adatai és értéke, a kockázatelbírálás adatai;

- c. élet-, baleset-, betegség- és felelősségbiztosításnál az egészségi állapot összefüggő adatok;
- d. a kifizetett biztosítási szolgáltatás és kártérítés összege, a kifizetés ideje;
- e. a biztosítási szerződéssel, létrejöttével, módosításával, nyilvántartásával, a szolgáltatással összefüggő, valamint a szolgáltatás teljesítéséhez szükséges összes lényeges tény és körülmény.

Az a-b. pontokba tartozó, a biztosítási ajánlaton szereplő adatok, valamint a c. pontban meghatározott adatok nélkülözhetetlenek a szerződés megkötéséhez, illetve a szolgáltatás teljesítéséhez.

Az adatszolgáltatás minden adat vonatkozásában önkéntes, de a fentebb megjelölt adatok hiánya a kockázat meghatározását lehetetlenné teszi, amely a biztosítási ajánlat visszautasítását vonhatja maga után.

Az ügyfél egészségi állapotával összefüggő adatokat a Bit. 135.§ (1) bekezdésében meghatározott célokból, az egészségügyi és a hozzájuk kapcsolódó személyes adatok kezeléséről szóló 1997. évi XLVII. törvény rendelkezései szerint, kizárólag az érintett írásbeli hozzájárulásával kezelheti.

A biztosító kizárólag automatizált adatfeldolgozással az érintett személyes jellemzőinek értékelésén alapuló döntés meghozatalára is jogosult, ha a döntést a szerződés megkötése vagy teljesítése során hozták, feltéve, hogy azt az érintett kezdeményezte. Az automatizált adatfeldolgozással kapcsolatos döntés esetén a biztosító az érintettet – kérelmére – tájékoztatja az alkalmazott módszerről és annak lényegéről, valamint lehetőséget biztosít az érintettnél álláspontra kifejtésére.

A biztosító az ügyfél hozzájárulása esetén a tevékenységéhez kapcsolódó információkról hírlevélben, e-mailen tájékoztatást adhat az ügyfeleinek. A biztosító vagy vele szerződéses kapcsolatban álló biztosításközvetítő az ügyfél hozzájárulása esetén e-mailen, telefonon, személyesen megkeresheti az ügyfelet ajánlattétel céljából, vagy közvetlen üzletszerzést célzó küldeményt juttathat el a részére.

Amennyiben az ügyfél nem kívánja, hogy a biztosító a továbbiakban ajánlataival megkeresse, az info@groupamadirekt.hu e-mail címre, illetve az 1380 Budapest, Pf. 1049 postai címre küldött levelével korlátozásmentesen leiratkozhat.

Az ügyfél az általa tett, tájékoztatást célzó és reklám küldeményre vonatkozó adatkezelési nyilatkozatát megváltoztathatja telefonon keresztül a biztosító TeleCenter +36 1 467 3500 telefonszámán.

#### 4. A biztosítási titoknak minősülő személyes adatok kezelésénél az alábbiak szerint jár el a biztosító

4.1. A biztosítási titok tekintetében, időbeli korlátozás nélkül – ha törvény másként nem rendelkezik – titoktartási kötelezettség terheli a biztosító tulajdonosait, vezetőit, alkalmazottait és mindazokat, akik ahhoz a biztosítóval kapcsolatos tevékenységük során bármilyen módon hozzájutottak.

4.2. Biztosítási titok csak akkor adható ki harmadik személynek, ha

- a. a biztosító ügyfele vagy annak képviselője a kiszolgáltatható biztosítási titokkört pontosan megjelölve, erre vonatkozóan írásban felmentést ad;
- b. a Bit. alapján a titoktartási kötelezettség nem áll fenn;
- c. a biztosító által megbízott tanúsító szervezet és alvállalkozója ezt a tanúsítási eljárás lefolytatása keretében ismeri meg.

4.3. A Bit. 138.§ (1) bekezdése alapján a biztosítási titok megtartásának kötelezettsége nem áll fenn

- a. a feladatkörében eljáró Felügyelettel;
- b. a nyomozás elrendelését követően a nyomozó hatósággal és ügyészséggel;
- c. büntetőügyben, polgári peres vagy nemperes eljárásban, közigazgatási határozatok bírósági felülvizsgálata során (2018. január 1-jétől ehelyett közigazgatási perben) eljáró bírósággal, a bíróság által kirendelt szakértővel, továbbá a végrehajtási ügyben eljáró önálló bírósági végrehajtóval, a csőd-eljárásban eljáró vagyonfelügyelővel, a felszámolási eljárásban eljáró ideiglenes vagyonfelügyelővel, rendkívüli vagyonfelügyelővel, felszámolóval, a természetes személyek adósságrendezési eljárásában eljáró főhitelezővel, Családi Csődvédelmi Szolgálattal, családi vagyonfelügyelővel, bírósággal;
- d. a hagyatéki ügyben eljáró közjegyzővel, továbbá az általa kirendelt szakértővel;
- e. a Bit. 138.§ (2) bekezdésben foglalt esetekben az adóhatósággal;
- f. a feladatkörében eljáró nemzetbiztonsági szolgálattal;
- g. a feladatkörében eljáró Gazdasági Versenyhivatallal;
- h. a feladatkörében eljáró gyámhatósággal;
- i. az egészségügyről szóló 1997. évi CLIV. törvény 108.§ (2) bekezdésében foglalt esetben az egészségügyi államigazgatási szervekkel;

- j. törvényben meghatározott feltételek megléte esetén a titkosszolgálati eszközök alkalmazására, titkos információgyűjtésre felhatalmazott szervekkel;
- k. a viszontbiztosítóval, a csoport másik vállalkozásával, valamint együttbiztosítás esetén a kockázatvállaló biztosítókkal;
- l. törvényben szabályozott adattovábbítások során átadott adatok tekintetében a kötvénynyilvántartást vezető kötvénynyilvántartó szervekkel, a kártörténeti nyilvántartást vezető kárnyilvántartó szervekkel, továbbá a járműnyilvántartásban nem szereplő gépjárművekkel kapcsolatos közúti közlekedési igazgatási feladatokkal összefüggő hatósági ügyekben a közlekedési igazgatási hatósággal, valamint a közúti közlekedési nyilvántartási szervekkel;
- m. az állományátruházás keretében átadásra kerülő biztosítási szerződési állomány tekintetében – az erre irányuló megállapodás rendelkezései szerint – az átvévo biztosítóval;
- n. a kárrendezéshez és a megtérítési igény érvényesítéséhez szükséges adatok tekintetében és az ezen adatok egymás közti átadásával kapcsolatban a Kártalanítási Számlát és a Kártalanítási Alapot kezelő szervezettel, a Nemzeti Irodával, a levelezővel, az Információs Központtal, a Kártalanítási Szervezettel, a kárrendezési megbízottal és a kárképviselővel, továbbá – a közúti közlekedési balesetével kapcsolatos kárrendezés kárfelvételi jegyzőkönyvéből a balesetben érintett másik jármű javítási adatai tekintetében az önrendelkezési joga alapján – a károkozóval;
- o. a kiszervezett tevékenység végzéséhez szükséges adatok tekintetében a kiszervezett tevékenységet végzővel, továbbá a könyvvizsgálói feladatok ellátásához szükséges adatok tekintetében a könyvvizsgálóval;
- p. fióktelep esetében – ha a magyar jogszabályok által támasztott követelményeket kielégítő adatkezelés feltételei minden egyes adatra nézve teljesülnek, valamint a harmadik országbeli biztosító székhelye szerinti állam rendelkezik a magyar jogszabályok által támasztott követelményeket kielégítő adatvédelmi jogszabállyal – a harmadik országbeli biztosítóval, biztosításközvetítővel;
- q. a feladatkörében eljáró alapvető jogok biztosával;
- r. a feladatkörében eljáró Nemzeti Adatvédelmi és Információszabadság Hatósággal;
- s. a bonus-malus rendszer, az abba való besorolás, illetve a káresetek igazolásának részletes szabályairól szóló miniszteri rendeletben meghatározott kártörténeti adatra és bonus-malus besorolásra nézve a rendeletben szabályozott esetekben a biztosítóval;
- t. a mezőgazdasági biztosítási szerződés díjához nyújtott támogatást igénybe vevő biztosítottak esetében az agrárkár-megállapító szervekkel, a mezőgazdasági igazgatási szervekkel, az agrárkár-enyhítési szervekkel, valamint az agrárpolitikáért felelős miniszter által vezetett minisztérium irányítása alatt álló, gazdasági elemzésekkel foglalkozó intézménnyel;
- u. a felszámoló szervezeteket nyilvántartó hatósággal szemben, ha az a.-j., n., s., t. és u. pontban megjelölt szerv vagy személy írásbeli megkereséssel fordul hozzá, amely tartalmazza az ügyfél nevét vagy a biztosítási szerződés megjelölését, a kért adatok fajtáját, az adatkérés célját és jogalapját, azzal, hogy a p.-s. pontban megjelölt szerv vagy személy kizárólag a kért adatok fajtáját, az adatkérés célját és jogalapját köteles megjelölni. A cél és a jogalap igazolásának minősül az adat megismerésére jogosító jogszabályi rendelkezés megjelölése is.

A Bit. 138.§ (2) bekezdése szerint az (1) bekezdés e. pontja alapján a biztosítási titok megtartásának kötelezettsége abban az esetben nem áll fenn, ha adóügyben, az adóhatóság felhívására a biztosító törvényben meghatározott körben nyilatkozattételi kötelezettség, illetve, ha biztosítási szerződésből eredő adókötelezettség alá eső kifizetésről törvényben meghatározott adatszolgáltatási kötelezettség terheli.

A biztosítási titoktartási kötelezettség az eljárás keretén kívül a fentebb meghatározott szervek alkalmazottaira is kiterjed.

A biztosítási titok megtartásának kötelezettsége nem áll fenn a hitelintézetekről és a pénzügyi vállalkozásokról szóló 2013. évi CCXXXVII. törvényben meghatározott pénzügyi intézménnyel szemben, a pénzügyi szolgáltatásból eredő követeléshez kapcsolódó biztosítási szerződés vonatkozásában, ha a pénzügyi intézmény írásbeli megkereséssel fordul a biztosítóhoz, amely tartalmazza az ügyfél nevét vagy a biztosítási szerződés megjelölését, a kért adatok fajtáját, az adatkérés célját.

Nem jelenti a biztosítási titok sérelmét, ha a biztosító által az adóhatóság felé történő adatszolgáltatás a Magyarország Kormánya és az Amerikai Egyesült Államok Kormánya között a nemzetközi adóügyi megfelelés elő-

mozdításáról és a FATCA szabályozás végrehajtásáról szóló Megállapodás kihirdetéséről, valamint az ezzel összefüggő egyes törvények módosításáról szóló 2014. évi XIX. törvény (a továbbiakban: FATCA-törvény) alapján az adó- és egyéb közterhekkel kapcsolatos nemzetközi közigazgatási együttműködés egyes szabályairól szóló 2013. évi XXXVII. törvény (a továbbiakban: Aktv.) 43/B–43/C. §-ában foglalt kötelezettség teljesítésében merül ki. Nem jelenti a biztosítási titok sérelmét, ha a biztosító által az adóhatóság felé történő adatszolgáltatás az Aktv. 43/H.§-ában foglalt kötelezettség, valamint a FATCA-törvény alapján az Aktv. 43/B. és 43/C. §-ában foglalt kötelezettség teljesítésében merül ki.

**4.4.** A biztosító a nemzetbiztonsági szolgálat, az ügyészség, továbbá az ügyész jóváhagyásával a nyomozó hatóság írásbeli megkeresésére akkor is köteles haladéktalanul, írásban tájékoztatást adni, ha adat merül fel arra, hogy a biztosítási ügylet

- a. a 2013. június 30-ig hatályban volt 1978. évi IV. törvényben foglaltak szerinti kábítószerrel visszaéléssel, új pszichoaktív anyaggal visszaéléssel, terrorcselekménnyel, robbanóanyaggal vagy robbantószerrel visszaéléssel, lőfegyverrel vagy lőszerrel visszaéléssel, pénzmosással, bünszövetségben vagy bünszervezetben elkövetett bűncselekménnyel;
- b. a 2013. július 1-jétől hatályos a Büntető Törvénykönyvről szóló 2012. évi C. törvény szerinti kábítószer-kereskedelemmel, kábítószer birtoklásával, kóros szenvedélykeltéssel vagy kábítószer készítésének elősegítésével, új pszichoaktív anyaggal visszaéléssel, terrorcselekménnyel, terrorcselekmény feljelentésének elmulasztásával, terrorizmus finanszírozásával, robbanóanyaggal vagy robbantószerrel visszaéléssel, lőfegyverrel vagy lőszerrel visszaéléssel, pénzmosással, bünszövetségben vagy bünszervezetben elkövetett bűncselekménnyel

van összefüggésben.

A biztosítási titok megtartásának kötelezettsége nem áll fenn abban az esetben, ha a biztosító az Európai Unió és az ENSZ Biztonsági Tanácsa által elrendelt pénzügyi és vagyoni korlátozó intézkedések végrehajtásáról szóló törvényben meghatározott bejelentési kötelezettségének tesz eleget.

Nem jelenti a biztosítási titok és az üzleti titok sérelmét a felügyeleti ellenőrzési eljárás során a csoportfelügyelet esetében a csoportvizsgálati jelentésnek a pénzügyi csoport irányító tagja részére történő átadása.

A biztosítási titok megtartásának kötelezettsége nem áll fenn abban az esetben, ha

- a magyar bűnüldöző szerv – nemzetközi kötelezettségvállalás alapján külföldi bűnüldöző szerv írásbeli megkeresésének teljesítése céljából – írásban kér biztosítási titoknak minősülő adatot;
- a pénzügyi információs egységként működő hatóság a pénzmosás és a terrorizmus finanszírozása megelőzéséről és megakadályozásáról szóló törvényben meghatározott feladatkörében eljárva vagy külföldi pénzügyi információs egység írásbeli megkeresésének teljesítése céljából írásban kér biztosítási titoknak minősülő adatot.

**4.5.** Nem jelenti a biztosítási titok sérelmét a biztosító által a harmadik országbeli biztosítóhoz vagy harmadik országbeli adatfeldolgozó szervezethez történő adattovábbítás abban az esetben:

- a. ha a biztosító ügyfele (adatalany) ahhoz írásban hozzájárult, vagy
- b. ha – az adatalany hozzájárulásának hiányában – az adattovábbításnak törvényben meghatározott adatköre, célja és jogalapja van, és a harmadik országban a személyes adatok védelmének megfelelő szintje az Infotv. 8. § (2) bekezdésében meghatározott bármely módon biztosított.

A biztosítási titoknak minősülő adatoknak másik tagállamba történő továbbítása esetén a belföldre történő adattovábbításra vonatkozó rendelkezéseket kell alkalmazni.

**4.6.** Nem jelenti a biztosítási titok sérelmét az olyan összesített adatok szolgáltatása, amelyből az egyes ügyfelek személye vagy üzleti adata nem állapítható meg; fióktelep esetében a külföldi székhelyű vállalkozás székhelye (főirodája) szerinti felügyeleti hatóság számára a felügyeleti tevékenységhez szükséges adattovábbítás, ha az megfelel a külföldi és a magyar felügyeleti hatóság közötti megállapodásban foglaltaknak; a jogalkotás megalkapozása és a hatásvizsgálatok elvégzése céljából a miniszter részére személyes adatnak nem minősülő adatok átadása, a pénzügyi konglomerátumok kiegészítő felügyeletéről szóló törvényben foglalt rendelkezések teljesítése érdekében történő adatátadás.

A 4.6. pontban meghatározott adatok átadását a biztosító a biztosítási titok védelmére hivatkozva nem tagadhatja meg.

A biztosító az érintett személyt nem tájékoztatja a 4.3. pont b., f. és j.

pontjai, illetve a 4.4. pont első bekezdése alapján végzett adattovábbításokról.

**A biztosító a 4.2.–4.6. pontokban meghatározott esetekben és szervezetek felé az ügyfelek személyes adatait a Bit-ben foglaltak szerint továbbíthatja.**

**4.7.** Az adattovábbítási nyilvántartásban szereplő személyes adatokat az adattovábbítástól számított 5 év elteltével, a Bit. 136.§-a alá eső adatok vagy az Infotv. szerint különleges adatnak minősülő adatok továbbítása esetén 20 év elteltével törölni kell.

**4.8.** Az elhunyt személyhez kapcsolódó adatok kezelésére a személyes adatok kezelésére vonatkozó jogszabályi rendelkezések az irányadók. Az elhunyt személyvel kapcsolatba hozható adatok tekintetében az érintett jogait az elhunyt örököse, illetve a biztosítási szerződésben nevesített jogosult is gyakorolhatja.

**4.9.** A biztosító, biztosításközvetítői vállalkozás jogutód nélküli megszűnése esetén a biztosító, biztosításközvetítői vállalkozás által kezelt üzleti titkot tartalmazó irat a keletkezésétől számított 60 év múlva levéltári kutatások céljára felhasználható. Nem lehet üzleti titokra vagy biztosítási titokra hivatkozással visszatartani az információt a közérdekű adatok nyilvánosságára és a közérdekből nyilvános adataira vonatkozó, az Infotv.-ben meghatározott adatszolgáltatási kötelezettség esetén. Az üzleti titokra és a biztosítási titokra egyebekben a Ptk-ban foglaltakat kell megfelelően alkalmazni.

**4.10. Biztosítók egymás közötti adatátadására vonatkozó szabályok**  
A Bit. lehetővé teszi a biztosítók számára, hogy a veszélyközösség érdekeinek a megóvása érdekében – a jogszabályokban foglalt vagy a szerződésben vállalt kötelezettségeik teljesítése során a szolgáltatások jogszabályoknak és szerződésnek megfelelő teljesítése, a biztosítási szerződésekkel kapcsolatos visszaélések megakadályozása céljából – megkereséssel forduljanak más biztosítóhoz a megkeresett biztosító által – a Bit. 135.§ (1) bekezdésében meghatározottak szerint, a biztosítási termék sajátosságainak a figyelembevételével – kezelt a Bit. 149.§ (3)-(6) bekezdésben meghatározott adatok vonatkozásában, feltéve, hogy a kérdező (megkereső) biztosító erre vonatkozó jogosultsága a biztosítási szerződésben rögzítésre került.

A megkeresés és annak teljesítése nem minősül a biztosítási titok megsértésének. A megkereső biztosító felelős a Bit. 149.§ (1) bekezdésében meghatározott megkeresési jogosultság tényének fennállásáért.

A Bit. 149.§ (3)-(6) bekezdése biztosítási ágazatonként meghatározza, hogy a megkereső biztosító a különböző ágazatokhoz tartozó szerződés megkötésével vagy teljesítésével kapcsolatban milyen adatokat kérhet. A biztosítási szerződés típusától (ágazati besorolásától) függően átadhatók a szerződő, biztosított, kedvezményezett, károsult személy azonosító adatai, a biztosított személy adatfelvételtől, a szerződéses kockázattal kapcsolatos egészségi állapotára vonatkozó adatok, a biztosított vagyontárgyak, követelések vagy vagyoni jogok beazonosításához szükséges adatok, korábbi biztosítási eseményre vonatkozó adatok, a megkeresett biztosítónál megkötött szerződés megkötésével kapcsolatban felmerült kockázat felméréséhez szükséges adatok, valamint a megkeresett biztosítónál megkötött szerződés alapján teljesítendő szolgáltatások jogalapjának vizsgálatához szükséges adatok.

Felelősségbiztosítási ágazatba tartozó biztosítási szerződések esetében a károsult személy előzetes hozzájárulása esetén lehetőség van a károsult személy azonosító adataira, a személyi sérülés miatt kárigényt, személyiségi jogsérelem miatt sérelemdíj iránti igényt érvényesítő személy adatfelvételtől, valamint a szerződéses kockázattal kapcsolatos egészségi állapotára vonatkozó, valamint e személyt, illetve a károsodott vagyontárgyat érintő korábbi, ugyanezen ágazathoz tartozó szerződéssel kapcsolatos biztosítási eseményre vonatkozó adatok átadására is. Felelősségbiztosítási ágazatba tartozó biztosítási szerződések esetén nem szükséges a károsult személy előzetes hozzájárulása a károsodott vagyontárgy miatt kárigényt érvényesítő személyt érintő korábbi – felelősségbiztosítási ágazathoz tartozó szerződéssel kapcsolatos – biztosítási eseményekre vonatkozó személyes adatot nem tartalmazó adatok átadásához.

Szárazföldi jármű-casco, valamint önálló szárazföldi járműekkel összefüggő felelősségbiztosítási ágazatba tartozó biztosítások esetében – ez utóbbiaknál a károsult előzetes hozzájárulása nélkül is – lehet kérni másik biztosítótól a járműazonosító adatok (rendszer, alvázszám) alapján az adott járművet érintően bekövetkezett biztosítási eseményre (így különösen a káresemény időpontjára, jogalapjára, a jármű sérüléseire és az azokkal kapcsolatos károk megtérítésére vonatkozó adatokat, ideértve a megkereső biztosító által megjelölt gépjárműben bekövetkezett, de nem gépjármű által okozott károk adatait is), az elvégzett kárfelvetel tényeire, a kár összegére vonatkozó adatokat.



A megkeresett biztosító a jogszabályoknak megfelelő megkeresés szerinti adatokat a megkeresésben meghatározott megfelelő határidőben, ennek hiányában a megkeresés kézhezvételétől számított tizenöt napon belül köteles átadni a megkereső biztosítónak.

A megkereső biztosító a megkeresés eredményeként tudomására jutott adatot a kézhezvételt követő kilencven napig kezelheti. Abban az esetben azonban, ha a megkeresés eredményeként a megkereső biztosító tudomására jutott adat e biztosító jogos érdekeinek az érvényesítéséhez szükséges, az adatkezelés időtartama meghosszabbodik az igény érvényesítésével kapcsolatban indult eljárás befejezéséig. Ha a megkeresés eredményeként a megkereső biztosító tudomására jutott adat e biztosító jogos érdekeinek az érvényesítéséhez szükséges, és az igény érvényesítésével kapcsolatban az eljárás megindítására az adat megismerését követő egy évig nem került sor, az adat a megismerését követő egy évig kezelhető.

A megkereső biztosító a jelen pont szerinti megkeresés és a megkeresés teljesítésének tényéről, továbbá az abban szereplő adatok köréről a megkereséssel érintett ügyfelet a biztosítási időszak alatt legalább egyszer értesíti, továbbá az ügyfelet, kérelmére az Infotv-ben szabályozott módon tájékoztatja. Ha a megkereső biztosító az adatok kezelésének törvényi határidejére figyelemmel már nem kezeli az adatokat, akkor az Infotv. alapján tájékoztatást kérő ügyfelet ennek a tényéről kell tájékoztatni.

**4.11.** A Bit. 381.§-a alapján a 4.1.-4.9., valamint az 5. pontban szereplő rendelkezéseket alkalmazni kell a biztosításközvetítők esetében is azzal, hogy ahol az adott rendelkezés biztosítót nevesít, azon a biztosításközvetítőt kell érteni.

## 5. Az adatkezelés időtartama

A biztosító a személyes adatokat a biztosítási jogviszony fennállásának idején, valamint azon időtartam alatt kezelheti, ameddig a biztosítási, illetve a megbízási jogviszonnyal kapcsolatban igény érvényesíthető.

A biztosító a létre nem jött biztosítási szerződéssel kapcsolatos személyes adatokat addig kezelheti, ameddig a szerződés létrejöttének megghiúsulásával kapcsolatban igény érvényesíthető.

A biztosító köteles törölni minden olyan, ügyfeleivel, volt ügyfeleivel vagy létre nem jött szerződéssel kapcsolatos személyes adatot, amelynek kezelése esetében az adatkezelési cél megszűnt, vagy amelynek kezeléséhez az érintett hozzájárulása nem áll rendelkezésre, illetve amelynek kezeléséhez nincs törvényi jogalap.

## 6. Az adatkezelésre vonatkozó egyéb rendelkezések

**6.1.** Az ügyfelek adatait a biztosító a saját informatikai rendszerében, számítógépes úton is kezeli.

**6.2.** A biztosító az adatkezelés során betartja az Infotv., a Bit., valamint az egyéb hatályos jogszabályok rendelkezéseit.

**6.3.** A biztosító az ügyfél kérésére a biztosító által vezetett nyilvántartásokban tárolt saját adatairól, annak kezeléséről tájékoztatást ad, az ügyfél által kezdeményezett adathelyesbítéseket nyilvántartásaiban átvezeti, a törvényi feltételek fennállása esetén törli, illetve zárolja az adatot. Az ügyfél kérésére a biztosító tájékoztatást ad az ügyfél általa kezelt, illetve az általa vagy a rendelkezése szerint megbízott adatfeldolgozó által feldolgozott adataitól, azok forrásáról, az adatkezelés céljáról, jogalapjáról, időtartamáról, az adatfeldolgozó nevééről, címéről és az adatkezeléssel összefüggő tevékenységéről, az adatvédelmi incidens körülményeiről, hatásairól és az elhárítására megtett intézkedésekről, továbbá – az ügyfél személyes adatainak továbbítása esetén – az adattovábbítás jogalapjáról és címzettjéről.

**6.4.** Az ügyfél élhet az Infotv-ben biztosított egyéb jogaival (pl. tiltakozási jog, bírósági jogérvényesítés) is.

Az ügyfél tiltakozhat személyes adatainak kezelése ellen,

a. ha a személyes adatok kezelése vagy továbbítása kizárólag az adatkezelőre vonatkozó jogi kötelezettség teljesítéséhez vagy az adatkezelő vagy harmadik személy jogos érdekének érvényesítéséhez szükséges, kivéve kötelező adatkezelés esetén;

b. ha a személyes adat felhasználása vagy továbbítása közvetlen üzletszerzés, közvélemény-kutatás vagy tudományos kutatás céljára történik, valamint

c. törvényben meghatározott egyéb esetben.

Az ügyfél a jogainak megsértése esetén, vagy, ha az adatkezelőnek a tiltakozási jog gyakorlásával összefüggésben hozott döntésével nem ért egyet, bírósághoz fordulhat.

## 6.5. Kártérítés, sérelemdíj

Ha az adatkezelő az érintett adatainak jogellenes kezelésével vagy az adatbiztonság követelményeinek megszegésével másnak kárt okoz, köteles azt megtéríteni. Ha az adatkezelő az érintett adatainak jogellenes kezelésével vagy az adatbiztonság követelményeinek megszegésével az érintett személyiségi jogát megsérti, az érintett az adatkezelőtől sérelemdíjat követelhet. Az érintettel szemben az adatkezelő felel az adatfeldolgozó által okozott kárért és az adatkezelő köteles megfizetni az érintettnek az adatfeldolgozó által okozott személyiségi jogsértés esetén járó sérelemdíjat is. Az adatkezelő mentesül az okozott kárért való felelősség és a sérelemdíj megfizetésének kötelezettsége alól, ha bizonyítja, hogy a kárt vagy az érintett személyiségi jogának sérelmét az adatkezelés körén kívül eső elháríthatatlan ok idézte elő. Nem kell megtéríteni a kárt és nem követelhető a sérelemdíj annyiban, amennyiben a kár a károsult vagy a személyiségi jog megsértésével okozott jogsérelem az érintett szándékos vagy súlyosan gondatlan magatartásából származott.

**6.6.** A biztosító az adatkezelési műveleteket úgy tervezi meg és hajtja végre, hogy az adatkezelésre vonatkozó szabályok alkalmazása során biztosítsa az érintettek magánszférájának védelmét. A biztosító gondoskodik az adatok biztonságáról, és megteszi azokat a technikai és szervezési intézkedéseket és kialakítja azokat az eljárási szabályokat, amelyek az adat- és titokvédelmi szabályok érvényre juttatásához szükségesek.

Az adatokat a biztosító védi a jogosulatlan hozzáférés, megváltoztatás, továbbítás, nyilvánosságra hozatal, törlés vagy megsemmisítés, valamint a véletlen megsemmisülés és sérülés, továbbá az alkalmazott technika megváltozásából fakadó hozzáférhetetlenné válás ellen.

**6.7.** A jelen „Tudnivalók”-ban hivatkozott jogszabályok megtekinthetők a [www.groupama.hu](http://www.groupama.hu) honlapon.

**6.8.** Az Infotv. 65.§ (1) bekezdése alapján a Nemzeti Adatvédelmi és Információszabadság Hatóság az adatkezelő személyes adatokra vonatkozó adatkezeléseiről az érintettek tájékozódásának elősegítése érdekében hatósági nyilvántartást vezet (adatvédelmi nyilvántartás). A biztosító által bejelentett adatkezeléseket a Nemzeti Adatvédelmi és Információszabadság Hatóság NAIH – 59292-59318/2012., NAIH – 78398/2014., NAIH – 83015/2015., NAIH – 83727-83733/2015., NAIH – 100950/2016., NAIH – 123122/2017. adatkezelési számokon vette nyilvántartásba.

## 7. Az adatok továbbítása, adatfeldolgozók

A Bit. 138.§ (1) bekezdésének o. pontja alapján a biztosítási titok megtartásának kötelezettsége nem áll fenn a kiszervezett tevékenység végzéséhez szükséges adatok tekintetében a kiszervezett tevékenységet végzővel szemben. A kiszervezett tevékenységet végzők részére a biztosító az ügyfelek személyes adatait továbbíthatja. Amennyiben a kiszervezett tevékenység keretében a biztosító az ügyfeleinek személyes adatait továbbítja a kiszervezett tevékenységet végzőhöz, úgy a kiszervezett tevékenységet végző a biztosító adatfeldolgozójának minősül.

Tájékoztatjuk, hogy a biztosító részére különösen az alábbi szervezetek/személyek végeznek az ügymenet kiszervezése során tevékenységet:

Kiszervezett tevékenységet végzők	Adatátadás célja, tevékenység
nyomdák, posta	az ügyfeleket tájékoztató levelek, nyomtatványok előállítás, csekkek nyomtatása és azok ügyfelek felé történő továbbítása
kárszakértők, autókereskedők, javítók	kárfelvétel, kárfelmérés, kárigény elbírálása
igazságügyi szakértők	szolgáltatási igény elbírálása, szakértői tevékenység
ügyvédek	a biztosító jogi képvisellete
orvosok	kockázat és szolgáltatási igény elbírálása
magánnyomozók	kárbejelentés ellenőrzése
követeléskezelő cégek	követelések kezelése, behajtása
programozók, számítástechnikai tevékenységet végző cégek	programozás, szoftverkészítés, adatfeldolgozás

Az ügymenet kiszervezését végző fontosabb jogalanyokra, szervezetekre, az általuk végzett tevékenység leírására vonatkozó tájékoztató megtekinthető a biztosító ügyfélszolgálati irodáiban és a [www.groupama.hu](http://www.groupama.hu) honlapon is. A biztosítóval kötött szerződés alapján kizárólag a kiszervezett tevékenység végzéséhez szükséges célokra használhatóak a biztosítótól kapott adatok. A kiszervezett tevékenységet végzők az adat- és titokvédelemre vonatkozó jogszabályokat kötelesek betartani. A biztosítási titok megőrzésére vonatkozó kötelezettséget, felelősséget és a titok megtartása érdekében teendő intézkedéseket a velük kötött szerződés is biztosítja. A kiszervezett tevékenységgel harmadik személynek okozott kárért a biztosító felelős és a biztosító köteles a felmerült sérelemdíjat megfizetni.

## 8. A biztosítási szerződéssel kapcsolatos panaszok kezelése

Jelen szerződési feltételekkel kapcsolatban felmerülő esetleges kérdés, panasz esetén személyesen a biztosító ügyfélszolgálati irodáiban dolgozó munkatársaihoz fordulhat. Ügyfélszolgálati irodáink elérhetőségéről a [www.groupama.hu](http://www.groupama.hu) weboldalunkon tájékozódhat. Telefonon keresztül a biztosító TeleCenter +36 1 467 3500 telefonszámán, illetve elektronikus levélben a [www.groupama.hu](http://www.groupama.hu) weboldal „Írjon nekünk” menüpontjában is állunk rendelkezésére. Amennyiben írásban kíván bejelentést tenni azt az 1380 Budapest, Pf. 1049 levélcímén és a +36 1 361 0091 telefax számon is megteheti.

A biztosító felett a szakmai felügyeletet a Magyar Nemzeti Bank gyakorolja. A Magyar Nemzeti Bank Pénzügyi Fogyasztóvédelmi Központ elérhetőségei: cím: 1013 Budapest, Krisztina körút 39., levélcím: 1534 Budapest, BKKP Pf. 777, központi telefonszáma: +36 1 489 9100, a személyes ügyfélszolgálat nyitvatartási idejében hívható, ingyenes telefonszám: +36 80 203 776, központi fax: +36 1 489 9102, e-mail: [ugyfelszolgalat@mnb.hu](mailto:ugyfelszolgalat@mnb.hu).

A Magyar Nemzeti Bankról szóló 2013. évi CXXXIX. törvényben foglalt fogyasztóvédelmi rendelkezések megsértése esetén a Magyar Nemzeti Banknál fogyasztóvédelmi ellenőrzési eljárást kezdeményezhet, vagy a szerződés létrejöttével, érvényességével, joghatásaival és megszűnésével, továbbá a szerződésszegéssel és annak joghatásaival kapcsolatos jogvita esetén bírósághoz fordulhat, vagy – amennyiben Ön fogyasztó – a Pénzügyi Békéltető Testület (személyes ügyfélszolgálati iroda címe: 1013 Budapest, Krisztina krt. 39., meghallgatások helyszíne: 1133 Budapest, Váci út 76. (Capital Square Irodaház), levélcím: 1525 Budapest, Pf. 172, központi telefonszám: +36 1 489 9700, a személyes ügyfélszolgálat nyitvatartási idejében hívható, ingyenes telefonszám: +36 80 203 776, e-mail: [ugyfelszolgalat@mnb.hu](mailto:ugyfelszolgalat@mnb.hu)) eljárását kezdeményezheti. 2016. október 15-től bármelyik kormányablakban is lehetősége van pénzügyi fogyasztóvédelmi panasz, közérdekű bejelentés vagy a Pénzügyi Békéltető Testület eljárására irányuló kérelem leadására.

Amennyiben online szolgáltatási szerződéssel kapcsolatos a jogvitája, az Európai Unió online vitarendezési platformján kezdeményezheti a jogvita bírósági eljárásán kívüli rendezését. Az Európai online vitarendezési platformról bővebb információkat talál a [www.groupama.hu](http://www.groupama.hu) weboldalunkon. Az Európai Unió online vitarendezési platformjának elérhetősége: web: <http://ec.europa.eu/odr>.

A bíróság eljárására 2017. december 31-ig a polgári perrendtartásról szóló 1952. évi III. törvény rendelkezései irányadóak. A bíróság eljárására a 2018. január 1-jén és az azt követően indult ügyekben a polgári perrendtartásról szóló 2016. évi CXXX. törvényt kell alkalmazni. Panaszkezelésre vonatkozó további részletes információk és a biztosító Panaszkezelési Szabályzata megtekinthető a [www.groupama.hu](http://www.groupama.hu) weboldal „fogyasztóvédelem” menüpontjában.

## 9. Tájékoztató a FATCA-törvény alapján fennálló kötelezettségekről

Jelen tájékoztató a Bit. 148.§ (2) bekezdésében szereplő írásbeli tájékoztatói kötelezettség teljesítését célozza.

A biztosító, mint a FATCA-törvény szerinti ún. Jelentő Magyar Pénzügyi Intézmény köteles az ún. készpénz egyenértékkel rendelkező biztosítások (tőkegyűjtéses életbiztosítások, a FATCA-törvény szerinti pénzügyi számlák) vonatkozásában elvégezni a számlatulajdonos FATCA-törvényben foglalt Megállapodás (a továbbiakban: FATCA Megállapodás) I. számú Melléklete

szerinti illetőségének megállapítására irányuló vizsgálatot (a továbbiakban jelen pontban: illetőségvizsgálat).

A FATCA Megállapodás értelmében az illetőségvizsgálat során a természetes személy ügyfél köteles az arra vonatkozó adatait, illetve nyilatkozatát a biztosító rendelkezésére bocsátani, hogy adóügyi szempontból belföldi illetőségű-e az Egyesült Államokban (ebből a szempontból egy egyesült államokbeli állampolgár adózás tekintetében belföldi illetőségűnek minősül az Egyesült Államokban még akkor is, ha a számlatulajdonos egy másik országban szintén adózási kötelezettség alá esik), illetve a jogi személy ügyfél köteles nyilatkozni arról, hogy a FATCA-törvényben meghatározott kategóriák közül melyikbe tartozik.

Az illetőségvizsgálat eredménye alapján a biztosító egy pénzügyi számlát (életbiztosítási szerződést) az Egyesült Államoknak Jelentendő Számlaként, vagy Nem Jelentendő Számlaként azonosít.

A biztosító a pénzügyi számlát a FATCA-törvényben meghatározott Egyesült Államoknak Jelentendő Számlaként minősíti, amennyiben az ügyfél az illetőségvizsgálat elvégzéséhez nem járul hozzá, vagy az illetőségvizsgálat más okból sikertelen.

Az illetőségvizsgálathoz szükséges nyilatkozatok beszerzésére a pénzmossási ügyfél-azonosítási kötelezettség lefolytatásával együtt kerül sor.

A FATCA-törvény értelmében, az Aktv. 43/B–43/C.§-ában meghatározott szabályok alapján az illetőségvizsgálat keretében Egyesült Államoknak Jelentendő Számlaként azonosított életbiztosításról és számlatulajdonosának adatairól a biztosító évente, az adóévet követő év június 30-ig köteles a Nemzeti Adó- és Vámhivatal (NAV) tájékoztatni a Magyarország Kormánya és az Egyesült Államok Kormánya közötti információcsere teljesülése érdekében.

Az Aktv. 43/B–43/C.§-a szerinti adatszolgáltatás esetén az adatszolgáltatás tényéről a biztosító a számlatulajdonost az adatszolgáltatás teljesítésétől számított 30 napon belül írásban tájékoztatja.

A számlatulajdonost a biztosító felé 5 munkanapon belül változásbejelentési kötelezettség terheli, amennyiben adataiban – így különösen, melyek adóügyi illetőségét befolyásolják – változás következik be.

## 10. Tájékoztató az Aktv. alapján fennálló kötelezettségekről

A biztosító, mint az Aktv. hatálya alá tartozó Jelentő Magyar Intézmény köteles az ún. visszavásárlási értékkel rendelkező biztosítási szerződések (az Aktv. szerint pénzügyi számlák) vonatkozásában elvégezni a Számlatulajdonos (ügyfél) illetőségének megállapítására irányuló vizsgálatot (a továbbiakban jelen pontban: illetőségvizsgálat).

Az Aktv. értelmében az illetőségvizsgálat során az ügyfél köteles az adóügyi illetőségére vonatkozó adatait, illetve nyilatkozatát a biztosító rendelkezésére bocsátani. Az Aktv. szerinti Passzív Nem Pénzügyi Jogalany ügyfél köteles továbbá nyilatkozni az Aktv. alapján Jelentendő Személynek minősülő, Ellenőrzést gyakorló személyekről.

Amennyiben a nyilatkozat alapján a Számlatulajdonos (ügyfél) adózási szempontból tagállamban vagy az Aktv. szerinti más államban rendelkezik illetőséggel, a biztosító a számlát Jelentendő Pénzügyi Számlaként kezeli.

Az Aktv. értelmében a biztosító az illetőségvizsgálat keretében megszerzett, az Aktv. alapján jelentendő adatokról évente, az adóévet követő év június 30-ig köteles tájékoztatni a Nemzeti Adó- és Vámhivatal (NAV), amely az automatikus információcsere keretében közli az Európai Unió tagállama vagy más állami hatáskörrel rendelkező hatóságával az Aktv.-ben meghatározott adatokat.

Az Aktv. szerinti, NAV felé fennálló adatszolgáltatás teljesítése esetén az adatszolgáltatás tényéről a biztosító a Számlatulajdonost (ügyfelet) az adatszolgáltatás teljesítésétől számított 30 napon belül írásban – ha az lehetséges, elektronikus úton – tájékoztatja.

## 11. Tájékoztató a fizetőképességről és a pénzügyi helyzetről szóló beszámoló közzétételéről

A biztosító a Bit. 108.§ (1) bekezdése alapján köteles évente jelentést közzétenni fizetőképességéről és a pénzügyi helyzetéről. A jelentéssel összefüggő részletszabályokat a Kormány rendeletben állapítja meg. A biztosító a Bit. 108.§ (1) bekezdése szerinti, a fizetőképességéről és a pénzügyi helyzetéről szóló jelentését a honlapján közzéteszi.

**Groupama Biztosító Zártkörűen Működő Részvénytársaság**

Cím: 1146 Budapest, Erzsébet királyné útja 1/C – Levelezési cím: 1380 Budapest, Pf. 1049 – Internet: [www.groupama.hu](http://www.groupama.hu)

Telefon: +36 1 467 3500 – Fax: +36 1 361 0091

Társaság székhelye: 1146 Budapest, Erzsébet királyné útja 1/C – Fővárosi Törvényszék Cégbírósága: Cg. 01-10-041071